



**ewuaqua**

WATER WASSERTECHNIK GMBH & CO. KG

# DEZENTRALES WASSERMANAGEMENT

2020



Bildnachweise: iWater Wassertechnik GmbH & Co. KG; chaitwat / stock.adobe.com; fotolia.com

## ewuaqua

Unter der Eigenmarke **ewuaqua** bietet die iWater Wassertechnik GmbH & Co. KG als Spezialist für das dezentrale Wassermanagement Lösungen und Produkte für die Regenwassernutzung, Grauwassernutzung, Brunnenwassernutzung, Trinkwassertrennstationen, Pumpentechnik, Bewässerungstechnik und Schlauchtechnik an. Mit unserem **ewuaqua**-Angebot bieten wir ein am Markt einzigartiges, speziell auf die dezentrale Wasserversorgung abgestimmtes Produkt- und Dienstleistungsportfolio.

**ewuaqua** ist eine Premiummarke für den Fachhandel, das Fachhandwerk und die Industrie. Wir betreuen und begleiten unsere Kunden und Partner in allen wesentlichen Schritten: von der Planung bis zur Umsetzung.

## PHILOSOPHIE

Nachhaltiges Handeln und zukunftsorientiertes Denken ist unsere DNA!

Mit unserem Konzept eines ganzheitlichen, vernetzten und anwendungsorientierten Wassermanagements stellen wir uns der Verantwortung zum nachhaltigen Umgang mit der wertvollen Ressource Wasser. Durch die Nutzung alternativer Wasserquellen wird Energie und CO<sub>2</sub> eingespart. Außerdem kann durch eine dezentrale Wasserversorgung die in der Zukunft durch den Klimawandel immer stärker belastete Wasserinfrastruktur entlastet werden. Nachhaltigkeit prägt auch unser wirtschaftliches Handeln. Nur die Zufriedenheit unserer Kunden sichert eine langjährige Zusammenarbeit und damit das kontinuierliche Wachstum unseres Unternehmens.

Zukunftsorientiertes Denken bedeutet für uns, dass wir uns den Herausforderungen der Zukunft stellen, diese annehmen und mit Innovationen lösen. Hierfür bieten wir ein Umfeld, in dem neue Ideen durch Einsatzwillen, Kreativität und Risikobereitschaft rasch Wirklichkeit werden.

# DAS DEZENTRALE WASSERMANAGEMENT

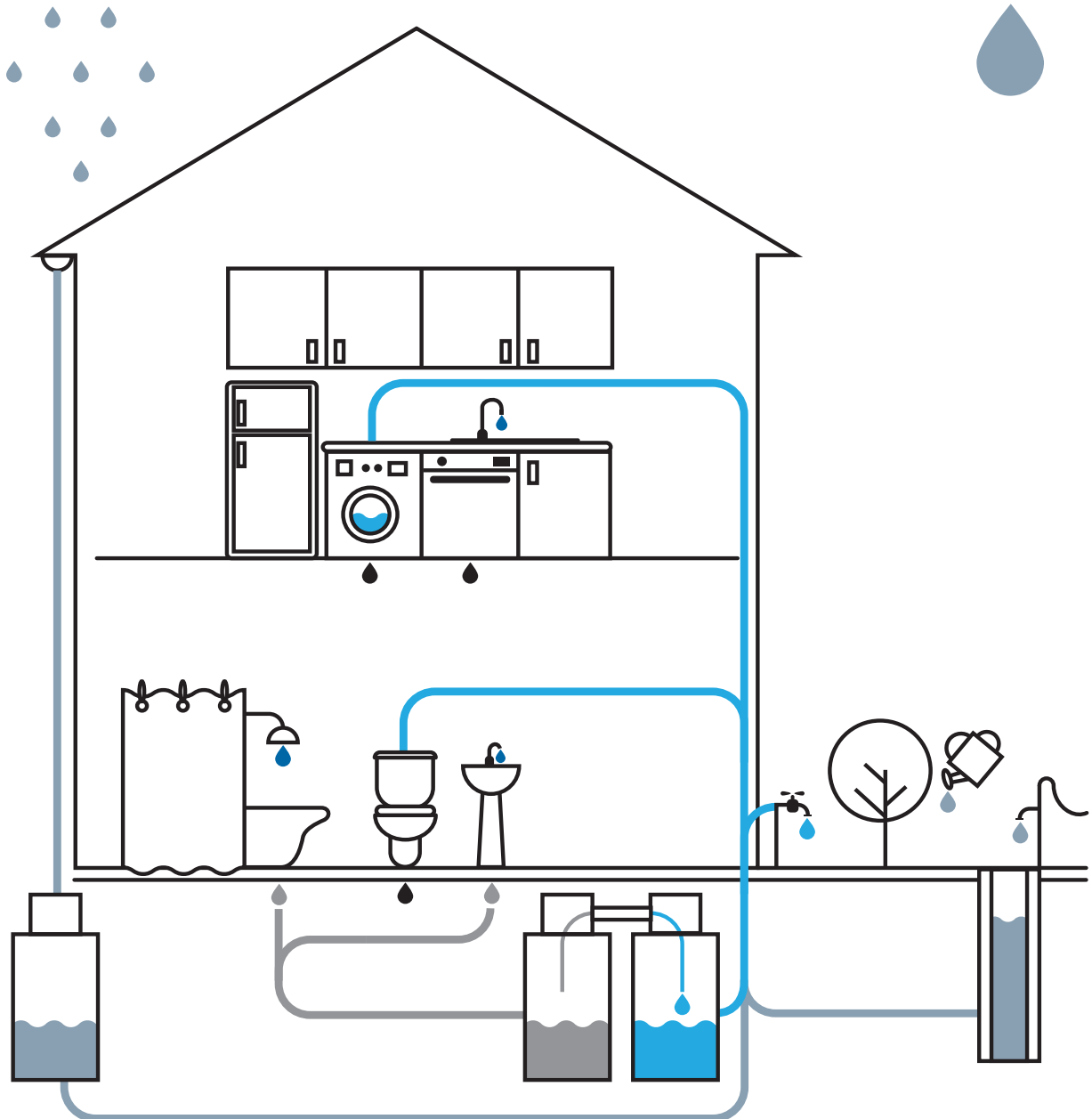

- 🔵 Versorgung Trinkwasser
- 🔵 Versorgung Betriebswasser
- 💧 Wasserquelle Regen- und Brunnenwasser
- 🟤 Wasserquelle Grauwasser
- ⬛ Entsorgung Abwasser



## DEZENTRALES WASSERMANAGEMENT WIRTSCHAFTLICH UND UMWELTBEWUSST

Sauberes Wasser ist unser kostbarstes Gut

Es ist wichtig, eine nachhaltige Wasserwirtschaft zu etablieren, die eine umweltgerechte Gewinnung, Verteilung sowie Entsorgung von Wasser gewährleistet.

Das dezentrale Wassermanagement berücksichtigt am Ort des Wasserbedarfs alle potentiellen Wasserquellen und mögliche Verbrauchsstellen, kombiniert und optimiert die Wasserversorgung und Wasserentsorgung mit dem Ziel, ökologisch und ökonomisch sinnvoll mit der Ressource Wasser umzugehen, ohne den Wasserbedarf zu verändern. Dieses Ziel wird erreicht, wenn an Verbrauchsstellen, bei denen kein kostbares und teures Trinkwasser erforderlich ist, qualitativ hochwertiges Wasser aus alternativen Wasserquellen und Wasserrecycling eingesetzt wird. Der Wasserverbrauch ist in vielen Lebens- und Arbeitsbereichen ein wesentlicher

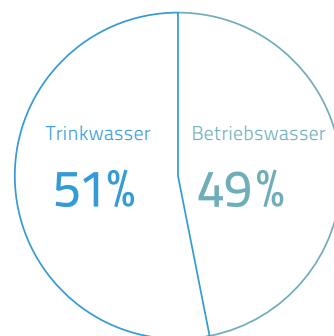

Körperreinigung	44 L	33 L	WC-Spülung
Geschirrspülen	7 L	15 L	Wäsche waschen
Trinken, Kochen	6 L	4 L	Garten
		3 L	Sonstige Reinigung

Kostenfaktor. Das dezentrale Wassermanagement bietet Privatpersonen, Unternehmen und Investoren die Möglichkeit, Kosten zu senken und gleichzeitig einen wichtigen Beitrag zur Umwelt zu leisten.

**Das dezentrale Wassermanagement: ökologisch notwendig – ökonomisch sinnvoll.**

# INHALT

**REGENWASSERNUTZUNG**

Seite 6 – 55

**SYSTEMTRENNUNG**

Seite 56 – 61

**GRAUWASSERNUTZUNG**

Seite 62 – 67

**BRUNNENWASSER-  
NUTZUNG**

Seite 68 – 98

**VERSICKERUNG**

Seite 99 – 103

**PUMPENTECHNIK**

Seite 104 – 132

**PUMPENZUBEHÖR**

Seite 133 – 148

**AUSDEHNUNGSGEFÄßE**

Seite 149 – 150

**WASSERAUFBEREITUNG**

Seite 151 – 152

**SCHLÄUCHE & ZUBEHÖR**

Seite 153 – 175

# REGENWASSERNUTZUNG

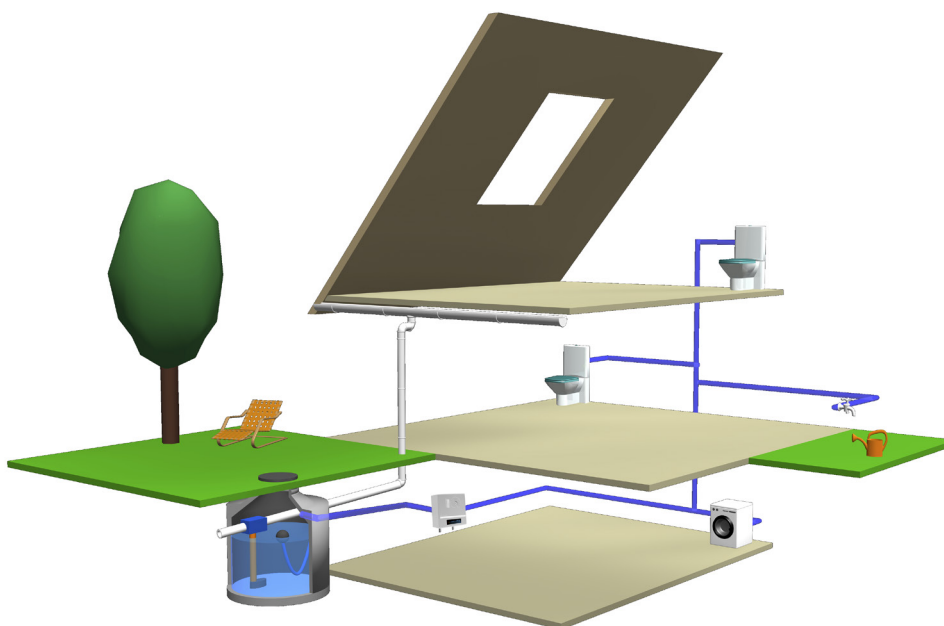

Durch die Nutzung von kostenlosem Regenwasser lassen sich **bis zu 50 % des Trinkwasserbedarfs eines Einfamilienhauses in Anwendungen ersetzen**, in denen Trinkwasserqualität nicht erforderlich ist. **In gewerblichen und öffentlichen Anlagen können die Einsparungen bei über 90 % liegen.**

Aufgrund der besonders **hohen Qualität von Regenwasser** bieten sich verschiedene Anwendungsmöglichkeiten, wie Toilettenspülung, Waschmaschine, Gartenbewässerung und Reinigung. In Industrie und Gewerbe bestehen weitere Anwendungsmöglichkeiten.

## Die Vorteile der Regenwassernutzung sind vielfältig:

- ✓ die Wasserkosten sinken durch Trinkwassereinsparung
- ✓ der Schutz der Umwelt wird gefördert
- ✓ in der Toilettenspülung: weniger Urinsteinbildung
- ✓ in der Waschmaschine: 50 % weniger Waschmittel
- ✓ in der Gartenbewässerung: Förderung des Pflanzenwachstums

Eine moderne **Regenwassernutzungsanlage besteht aus zwei Basiskomponenten**: dem **RegenwasserManager**, einer kompakten Zentrale mit Pumpe, Steuerungstechnik, automatischer Trinkwassernachspeisung und dem **Regenwasserspeicher** mit integriertem Filter, beruhigtem Zulauf, Schwimmender Entnahme und Überlauf.

Der RegenwasserManager wird im Haus installiert und der Regenwasserspeicher im Erdreich oder Keller eingebaut. Der RegenwasserManager steuert die Anlage und sorgt für Betriebssicherheit. Hier wird das Regenwasser aus dem Speicher angesaugt und zu den Entnahmestellen im Haus gefördert. Zugleich kontrolliert er den Wasserstand in der Zisterne und schaltet automatisch auf Trinkwasserbetrieb um, sobald sich zu wenig Regenwasser im Speicher befindet. Ist dies der Fall, wird bedarfsorientiert Trinkwasser nachgespeist. Somit ist die ständige Wasserversorgung im Haus gewährleistet.

**REGENWASSERMANAGER**

EcoCube / iCube .....	8
ServCube .....	9
PowerServ .....	10
Anschlusskits ServCube .....	11
iRain eco .....	12
PowerRain .....	13

**REGENWASSERSYSTEMSTEUERUNGEN**

iServer .....	14
PowerServer .....	15
SupCube .....	16
SupServ eco .....	17
SupServ Plus .....	18
Zubehör Regenwassersystemsteuerung .....	19

**REGENWASSERSPEICHER**

iStore Regenwasserspeicher (PE-Tanks zum Einbau ins Erdreich).....	20
Zubehör iStore Regenwasserspeicher .....	21
Regenwasserspeicher indoor (PE).....	24
Zubehör Regenwasserspeicher indoor.....	25
iBlock Regenwasserspeicher (Betonzisterne zum Einbau ins Erdreich).....	26

<b>REGENWASSERFILTER</b> .....	27
--------------------------------	----

<b>ZUBEHÖR</b> .....	34
----------------------	----

<b>REGENWASSERKOMPLETTPAKETE</b> .....	42
--	----

<b>PLANUNGSHILFEN REGENWASSERPAKETE</b> .....	44
---	----



iCube S / EcoCube S



iCube L / EcoCube L

## EcoCube / iCube

- Regenwassermanager mit Schallschutzgehäuse und hausinterner und bedarfsorientierter Trinkwassernachspeisung gemäß DIN EN 1717
- mit selbstansaugender Kreiselpumpe sowie Pumpenschaltautomat zur druckabhängigen ein- und flussabhängigen Ausschaltung und Trockenlaufschutz
- mit Trinkwassernachspeisung im Einspeisebehälter mit Freiem Auslauf gemäß DIN EN 13077 Typ AB und automatischem Wasseraustausch (alle 10 Tage)
- mit motorbetriebenem Umschaltventil 1" (Zonenventil) zur sicheren Umschaltung der Versorgung mit Regen- oder Trinkwasser, welches über einen Schwimmerschalter (S-Version) oder eine Tauchdrucksonde (L-Version) gesteuert wird
- zur Bodenaufstellung oder Wandmontage mit spezieller Befestigung zur Schallentkopplung
- optionaler Anschluss einer speziellen Zubringerpumpe (Supcube) über die Steuerung möglich
- bei der L-Version zeigt die Füllstandsanzeige in 10 %-Schritten den Füllstand der Zisterne an, welcher durch die Tauchdrucksonde übermittelt wird

Art.-Nr.	WG	Bezeichnung	Euro
12003	4	EcoCube S	1.325,-
12004	4	EcoCube L (mit Füllstandsanzeige)	1.595,-
12005	4	iCube S	1.415,-
12006	4	iCube L (mit Füllstandsanzeige)	1.685,-

### LIEFERUMFANG

- ✓ **Regenwassermanager**, bestehend aus:
  - mehrstufiger und selbstansaugender Kreiselpumpe mit Schukostecker (Plug and Play)
  - Pumpenschaltautomat mit Manometer, Rückschlagventil u. Wasserschlagdämpfer
  - Einspeisebehälter aus MDPE (7 Liter Nennvolumen und 2,9 Liter Nutzvolumen) mit Freiem Auslauf gemäß DIN EN 13077 Typ AB und mechanischem, proportional gesteuertem Schwimmerventil (KTW/DVGW-W270-Zertifizierung)
  - Schwimmerschalter mit 20 m Anschlusskabel (S-Version) und Justiergewicht (S-Version) oder Tauchdrucksonde mit 20 m Kabel (L-Version)
  - motorgesteuertem Umschaltventil 1" (Zonenventil)
  - Trinkwassernachspeiseventil DN 13 (KTW-/DVGW-W270-Zertifizierung)
- ✓ **Wandhalterung mit Befestigungsmaterial**
  - Metallkonsole mit Wandhalterung zur Schallentkopplung und Schallschutzgehäuse aus recyclebarem, geschäumtem EPP (L-Version mit Füllstandsanzeige)
- ✓ **Anschlusszubehör**, bestehend aus:
  - 1 x Panzerschlauch 3/4" 300 mm mit Dichtung (KTW-Zulassung)
  - 1 x Messing-Kugelhahn 3/4" (KTW-Zulassung)

### Hydraulische Daten

Art.-Nr.	12003 / 12004	12005 / 12006
Förderhöhe maximal (Hmax)	31 m	40 m
Förderstrom maximal (Qmax)	4,2 m³/h	4,8 m³/h
Anlagenhöhe max.	15 m	
Einschaltdruck	1,5 bar	
Ausschaltströmung	< 0,8 Liter / Min	
Schutzklasse Pumpe	IP X4 (Motor)	
Pumpentyp	mehrstufige Kreiselpumpe, selbstansaugend	

### Elektrische Daten

Art.-Nr.	12003 / 12004	12005 / 12006
Spannung	1 ~ 230 V / 50 Hz (220V - 240V)	
Nennstrom	2,4 A	3,3 A
Motorleistung P1	500 W	700 W
Motorleistung P2	370 W	480 W

Informationen zu iCube und ecoCube online anschauen:





## ServCube

- Kompaktmodul zur hausinternen und bedarfsorientierten Trinkwassernachspeisung gemäß DIN EN 1717 mit Trinkwassernachspeisung im Einspeisebehälter mit Freiem Auslauf gemäß DIN EN 13077 Typ AB und automatischem Wasseraustausch (alle 10 Tage)
- mit Schallschutzhaube aus geschäumtem EPP, motorgetriebenem Umschaltventil 1" (Zonenventil) zur sicheren Umschaltung der Versorgung mit Regen- oder Trinkwasser, welches über einen Schwimmerschalter (S-Version) oder eine Tauchdrucksonde (L-Version) gesteuert wird
- besonders gut geeignet zur Nachrüstung einer hausinternen und bedarfsgerechten Trinkwassernachspeisung bei bestehenden Regenwassernutzungsanlagen ganz ohne oder ohne bedarfsgerechte Trinkwassernachspeisung, kombinierbar mit Hauswasserwerken, Hauswasserautomaten und Tauchdruckpumpensystemen mit Sauganschluss 1"
- zur Bodenaufstellung oder Wandmontage mit spezieller Befestigung zur Schallentkopplung
- bei der L-Version zeigt die Füllstandsanzeige in 10 %-Schritten den Füllstand der Zisterne an, welcher durch die Tauchdrucksonde übermittelt wird



ServCube S



ServCube L

Art.-Nr.	WG	Bezeichnung	Euro
12001	11	ServCube S	905,-
12002	11	ServCube L (mit Füllstandsanzeige)	1.285,-

### LIEFERUMFANG

- ✓ **Trinkwassernachspeisemodul**, bestehend aus:
  - Einspeisebehälter aus MDPE (7 Liter Nennvolumen und 2,9 Liter Nutzvolumen) mit Freiem Auslauf gemäß DIN EN 13077 Typ AB und mechanischem, proportional gesteuertem Schwimmerventil (KTW/DVGW-W270-Zertifizierung)
  - Schwimmerschalter mit 20 m Anschlusskabel und Justiergewicht (S-Version) oder Tauchdrucksonde mit 20 m Kabel (L-Version)
  - motorgesteuertem Umschaltventil 1" (Zonenventil)
  - Trinkwassernachspeiseventil DN 13 (KTW-/DVGW-W270-Zertifizierung)
- ✓ **Wandhalterung mit Befestigungsmaterial**
  - Metallkonsole mit Wandhalterung zur Schallentkopplung und Schallschutzgehäuse aus recyclebarem, geschäumtem EPP (L-Version mit Füllstandsanzeige)
- ✓ **Anschlusszubehör**, bestehend aus:
  - 1 x Panzerschlauch 3/4" 300 mm mit Dichtung (KTW-Zulassung)
  - 1 x Messing-Kugelhahn 3/4" (KTW-Zulassung)

### Elektrische Daten

Art.-Nr.	12001 / 12002
Spannung	1 ~ 230 V / 50 Hz (220V - 240V)

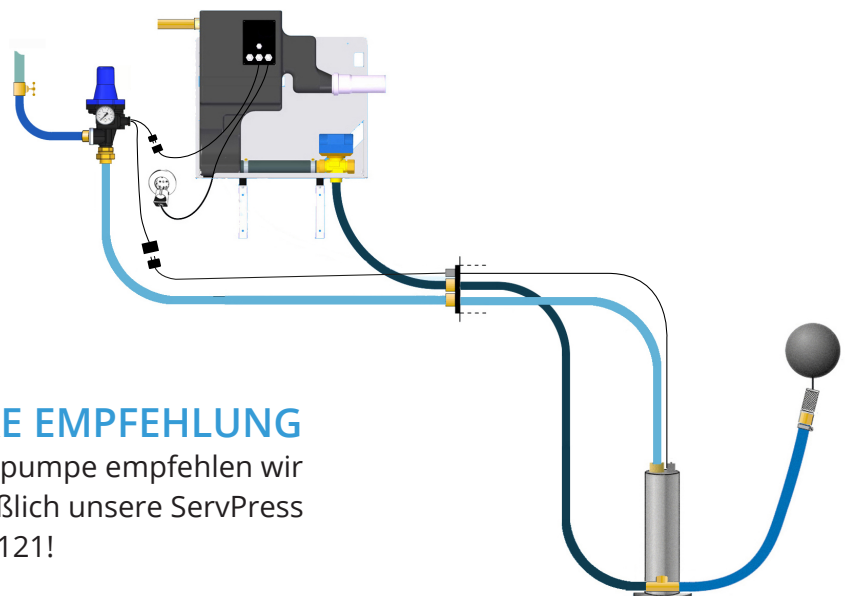

Informationen zu ServCube online anschauen:



**UNSERE EMPFEHLUNG**  
 Als Tauchpumpe empfehlen wir ausschließlich unsere ServPress auf Seite 121!

## PowerServ



- Kompaktmodul nach DIN EN 1717 zur hausinternen und bedarfsorientierten Trinkwassernachspeisung mit Anschluss einer externen Pumpe
- mit Trinkwassernachspeisung in einen integrierten Vorlagebehälter mit „Freiem Auslauf“ gemäß DIN EN 13077 Typ AB und automatischem Wasseraustausch zur Einhaltung der Trinkwasserhygiene
- mit motorgetriebenem Umschaltventil zur sicheren Umschaltung der Versorgung mit Regen- oder Trinkwasser, welches über einen Schwimmerschalter im Regenwasserspeicher (S-Version) oder eine Tauchdrucksonde (L-Version) im Regenwasserspeicher gesteuert wird
- besonders gut geeignet zur Nachrüstung einer hausinternen und bedarfsgerechten Trinkwassernachspeisung bei bestehenden Regenwassernutzungsanlagen
- Kombinierbar mit Hauswasserwerken, Hauswasserautomaten und Tauchdruckpumpensystemen mit 1" Sauganschluss
- mit Abdeckhaube und spezieller Befestigung zur Schallentkopplung, geeignet zur Bodenaufstellung oder Wandmontage, bei der L-Version mit LED-Display zur Anzeige des Füllstandes im Regenauffangbehälter

Art.-Nr.	WG	Bezeichnung	Euro
42040	11	PowerServ S	1.025,-
42041	11	PowerServ L	1.430,-

### LIEFERUMFANG

- ✓ **Trinkwassernachspeisemodul**, bestehend aus:
  - Einspeisebehälter aus MDPE (18 Liter Nennvolumen und 5 Liter Nutzvolumen) mit Freiem Auslauf gemäß DIN EN 13077 Typ AB und proportional gesteuertem mechanischem Schwimmerventil DN 17 (KTW und DVGW-W270 zertifiziert)
  - Schwimmerschalter mit 20 m Anschlusskabel und Justiergewicht (S-Version) oder Tauchdrucksonde mit 20 m Kabel (L-Version)
  - motorgesteuertes Umschaltventil 1" als Motorkugelhahn
- ✓ **Wandhalterung mit Befestigungsmaterial**
  - Metallkonsole mit spezieller Wandhalterung zur Schallentkopplung und Abdeckhaube aus Kunststoff (bei L-Version mit LED-Display)
- ✓ **Anschlusszubehör**, bestehend aus:
  - 1 x Panzerschlauch 3/4" 300 mm mit Dichtung (KTW zertifiziert)
  - 1 x Messing Kugelhahn 3/4" (KTW zertifiziert)

### Elektrische Daten

Art.-Nr.	42040 / 42041
Spannung	1 ~ 230 V / 50 Hz (220V - 240V)

Informationen zu **PowerServ** online anschauen:



### UNSER TIPP

Als Tauchpumpe empfehlen wir ausschließlich unsere ServPress auf Seite 121 !

## Anschlusskit Servcube

- Anschlusskit als Schwimmende Entnahme mit verstärktem Rückschlagventil zur Kombination mit einer Tauchdruckpumpe in Verbindung mit der Wasserversorgung über die Trinkwassernachspeisemodule Serv Cube und PowerServ
- Durch den flexiblen Saugschlauch mit einer PE-Kugel bewegt sich auch bei steigendem oder fallendem Wasserstand der Ansaugfilter immer im Bereich des saubersten Wassers und ein Edelstahl-Seiher verhindert die Ansaugung auch kleinster Partikel zum Schutz der Pumpe und Installationen.
- Mit speziell verstärktem Rückschlagventil, das sich erst bei einem Unterdruck von 0,3 bar öffnet und so die Ansaugung aus der Zisterne ermöglicht. Das verstärkte Rückschlagventil sorgt für einen einwandfreien Betrieb der Trinkwassermodule ServCube und PowerServ in Verbindung mit der eingesetzten Tauchdruckpumpe.
- **Basic-Variante für Tauchdruckpumpen mit zwei Saugstutzen und Plus-Variante mit zusätzlichem T-Stück zum Einsatz bei (Tauchdruck-) Pumpen mit einem Saugstutzen**



Art.-Nr.	WG	Bezeichnung	
12014	11	Anschlusskit ServCube Basic	135,-
12015	11	Anschlusskit ServCube Plus	160,-

### LIEFERUMFANG

- ✓ **Anschlusskit**, bestehend aus:
  - 1 m blauem, hochwertigem, keimhemmendem, flexiblem und lichtundurchlässigem Saugschlauch PowerFlex aqua
  - verpresster Edelstahl-Seiher mit 1 mm Maschenweite und PE-Schwimmerkugel
  - verstärktem Rückschlagventil und Gewindestutzen mit 25 mm Tülle
  - 1" Außengewinde zum Anschluss an die Tauchdruckpumpe
  - **nur Plus-Version: T-Stück mit 1" Innengewinde**

## iRain eco



- Regenwassermanager (ohne Abdeckung) mit hausinterner und bedarfsorientierter Trinkwassernachspeisung nach DIN EN 1717
- mit selbstansaugender Kreiselpumpe sowie Pumpenschaltautomat zur druckabhängigen Ein- und flussabhängigen Ausschaltung und Trockenlaufschutz mit Trinkwassernachspeisung im Einspeisebehälter mit Freiem Auslauf gemäß DIN EN 13077 Typ AB
- mit motorgetriebenem Umschaltventil (Zonenventil) zur sicheren Umschaltung der Versorgung mit Regen- oder Trinkwasser, welches über einen Schwimmerschalter gesteuert wird

Art.-Nr.	WG	Bezeichnung	Euro
42020	4	iRain eco	990,-

### LIEFERUMFANG

- ✓ **Regenwassermanager**, bestehend aus:
  - mehrstufiger, selbstansaugender Kreiselpumpe mit Schukostecker (Plug and Play)
  - Pumpenschaltautomat mit Manometer, Rückschlagventil und Schlagdämpfer
  - Einspeisebehälter aus MDPE (24 Liter Nennvolumen und 7 Liter Nutzvolumen) mit Freiem Auslauf Typ AB gemäß DIN EN 13077 und mechanischem, proportional gesteuertem Schwimmerventil (KTW/DVGW-W270-Zertifizierung)
  - Schwimmerschalter mit 20 m Anschlusskabel und Justiergewicht
  - motorgesteuertem Umschaltventil 1" (Zonenventil)
  - Trinkwassernachspeiseventil DN 13 (KTW-/DVGW-W270-Zertifizierung)
- ✓ **Wandhalterung mit Befestigungsmaterial**
- ✓ **Anschlusszubehör**, bestehend aus:
  - 1 x Panzerschlauch 3/4" 300 mm mit Dichtung (KTW-Zulassung)
  - 1 x Messing-Kugelhahn 3/4" (KTW-Zulassung)

### Hydraulische Daten

Art.-Nr.	42020
Förderhöhe maximal (Hmax)	52 m
Förderstrom maximal (Qmax)	4,8 m³/h
Anlagenhöhe max.	30 m
Einschaltdruck	1,5 bis 3,5 bar einstellbar
Ausschaltströmung	< 0,8 Liter / Min
Schutzklasse Pumpe	IP X4 (Motor)
Pumpentyp	mehrstufige Kreiselpumpe, selbstansaugend

### Elektrische Daten

Art.-Nr.	42020
Spannung	1 ~ 230 V / 50 Hz (220V - 240V)
Nennstrom	3,9 A
Motorleistung P1	880 W

Informationen zu  
**iRain eco** online  
anschauen:



## PowerRain

- Regenwassermanager mit hausinterner und bedarfsorientierter Trinkwassernachspeisung nach DIN EN 1717
- mit selbstansaugender Kreiselpumpe sowie Pumpenschaltautomat zur druckabhängigen Ein- und flussabhängigen Ausschaltung und Trockenlaufschutz
- mit Trinkwassernachspeisung im Einspeisebehälter und Freiem Auslauf gemäß DIN EN 13077 Typ AB sowie automatischem Wasseraustausch (alle 10 Tage)
- mit motorgetriebenem Umschaltventil (Motorkugelhahn) zur sicheren Umschaltung der Versorgung zwischen Regen- und Trinkwasser, welches über einen Schwimmerschalter gesteuert wird
- zur Bodenaufstellung oder Wandmontage
- optionaler Anschluss einer Zubringerpumpe (SupCube) über die Steuerung möglich



Art.-Nr.	WG	Bezeichnung	Euro
42001	11	PowerRain 5-50	1.435,-

### LIEFERUMFANG

- ✓ **Regenwassermanager**, bestehend aus:
  - mehrstufiger, selbstansaugende Kreiselpumpe mit Schukostecker (Plug and Play)
  - Pumpenschaltautomat mit Manometer, Rückschlagventil und Wasserschlagdämpfer
  - Einspeisebehälter aus MDPE (18 Liter Nennvolumen und 5 Liter Nutzvolumen) mit Freiem Auslauf gemäß DIN EN 13077 Typ AB und mechanischem, proportional gesteuertem Schwimmerventil (KTW/DVGW-W270-Zertifizierung)
  - Schwimmerschalter mit 20 m Anschlusskabel und Justiergewicht
  - motorgesteuertem Umschaltventil 1" (Motorkugelhahn)
  - Trinkwassernachspeiseventil DN 17 (KTW-/DVGW-W270-Zertifizierung)
- ✓ **Wandhalterung mit Befestigungsmaterial**
  - Blechkonsole und Abdeckhaube aus ABS
- ✓ **Anschlusszubehör**, bestehend aus:
  - 1 x Panzerschlauch 3/4" 300 mm mit Dichtung (KTW-Zulassung)
  - 1 x Messing-Kugelhahn 3/4" (KTW-Zulassung)

### Hydraulische Daten

Art.-Nr.	42001
Förderhöhe maximal (Hmax)	52 m
Förderstrom maximal (Qmax)	4,8 m³/h
Anlagenhöhe max.	30 m
Einschaltdruck	1,5 bis 3,5 bar einstellbar
Ausschaltströmung	< 0,8 Liter / Min
Schutzklasse Pumpe	IP X4 (Motor)
Pumpentyp	mehrstufige Kreiselpumpe, selbstansaugend

### Elektrische Daten

Art.-Nr.	42001
Spannung	1 ~ 230 V / 50 Hz (220V - 240V)
Nennstrom	3,9 A
Motorleistung P1	880 W
Motorleistung P2	550 W

Informationen zu PowerRain online anschauen:





Informationen zu **iServer** online anschauen:



## iServer

- Regenwassersystemsteuerung nach DIN EN 1717 mit hausinterner und bedarfsge-rechter Trinkwassernachspeisung sowie Doppelpumpenanlage als Druckerhöhung zur Wasserversorgung
- mit elektronischer Steuerung zur Überwachung der Füllstände, Umschaltung zwischen Regen- und Trinkwasser, Regelung der Trinkwassernachspeisung, Steuerung der Druckerhöhung, Funktionskontrolle und Parametrierung
- Die Versorgung mit Regenwasser und Trinkwassernachspeisung erfolgt in einen Vor-lagebehälter. Notwendig sind eine oder zwei Zubringerpumpen, die das Regenwasser vom Regenwasserspeicher zum Vorlagebehälter fördern. Die Trinkwassernachspeisung erfolgt über ein Nachspeiseventil nach DIN EN 13076 mit freiem Auslauf Typ AA in den Vorlagebehälter.
- mit automatischem Spülintervall zur Sicherung der Trinkwasserhygiene auch bei Stagnation in der Trinkwasserleitung
- mit zwei mehrstufigen Kreiselpumpen zur Druckerhöhung, die druckabhängig ein- und ausgeschaltet werden, mit Trockenlaufschutz und wechselseitigem Anlauf für redundanten Betrieb

Art.-Nr.	WG	Bezeichnung	Euro
27001	11	iServer 9-40	6.165,-
27002	11	iServer 9-60	6.220,-
27130	11	iServer 9-70	6.400,-
27003	11	iServer 14-60	6.500,-
27131	11	iServer 14-40	6.450,-

### LIEFERUMFANG

- ✓ **iServer**, bestehend aus:
  - pulverbeschichtetem Stahlblechschrank, lichtgrau, mit 4 Justierfüßen zum Höhenausgleich
  - zwei mehrstufigen, normalansaugenden, horizontalen Kreiselpumpen aus Edelstahl mit Drucksammelrohr, Rückschlag-ventilen und einem 2 Liter Ausdehnungsbehälter
  - Einspeisebehälter aus MDPE (100 Liter Nenn- und 80 Liter Nutzvolumen) mit Freiem Auslauf gemäß DIN EN 13076 Typ AA
  - 1" Trinkwassernachspeiseventil (DN 25) inklusive Schlagdämpfer für die Trinkwasserleitung
  - elektronischer Steuerung mit 4-zeiligem LCD-Display, Betriebsstundenzähler, Druckanzeige und Füllstandsanzeige
  - potentialfreiem Störmeldekontakt

### Hydraulische Daten

Art.-Nr.	27001	27002	27130	27003	27131
Förderhöhe maximal (Hmax)	45 m	54 m	67 m	58 m	46 m
Förderstrom maximal (Qmax)	9 m³/h			14 m³/h	
Anlagenhöhe max.	25 m				
Einschaltdruck	einstellbar (2,6 bar vorein-gestellt)	einstellbar (3,0 bar vorein-gestellt)	einstellbar (4,4 bar vorein-gestellt)	einstellbar (3,3 bar vorein-gestellt)	einstellbar (2,8 bar vorein-gestellt)
Ausschaltdruck	einstellbar (4,0 bar vorein-gestellt)	einstellbar (5,0 bar vorein-gestellt)	einstellbar (6,3 bar vorein-gestellt)	einstellbar (5,3 bar vorein-gestellt)	einstellbar (4,2 bar vorein-gestellt)
Schutzklasse Pumpe	IP 55				
Pumpentyp	mehrstufige Kreiselpumpe, normalansaugend				

### Elektrische Daten

Art.-Nr.	27001	27002	27130	27003	27131
Spannung	1 ~ 230 V / 50 Hz (220V - 240V)				
Nennstrom	3,7 A	4,3 A	5,4 A	6,2 A	5,3 A
Motorleistung P2	760 W	910 W	1130 W	1320 W	1100 W
Motorleistung P1	550 W	750 W	900 W	1100 W	900 W

## PowerServer

- Regenwassersystemsteuerung nach DIN EN 1717 mit hausinterner und bedarfsgerechter Trinkwassernachspeisung sowie Doppelpumpenanlage als Druckerhöhung zur Wasserversorgung
- mit elektronischer Steuerung zur Überwachung der Füllstände, Umschaltung zwischen Regen- und Trinkwasser, Regelung der Trinkwassernachspeisung, Steuerung der Druckerhöhung, Trockenlaufschutz, Funktionskontrolle und Parametrierung
- Versorgung mit Regenwasser und Trinkwassernachspeisung erfolgt in einen Vorlagebehälter. Notwendig ist eine oder zwei Zubringerpumpen, die das Regenwasser vom Regenspeicher zum Vorlagebehälter fördern. Die Trinkwassernachspeisung erfolgt über ein Nachspeiseventil DN 25 oder DN 32 (je nach Variante) nach DIN EN 13076 mit freiem Auslauf Typ AA in den Vorlagebehälter.
- mit automatischem Spülintervall zur Sicherung der Trinkwasserhygiene
- mit zwei mehrstufigen Kreiselpumpen aus Edelstahl zur Druckerhöhung, die druckabhängig ein- und ausgeschaltet werden und mit wechselseitigem Anlauf für redundanten Betrieb



Art.-Nr.	WG	Bezeichnung	Euro	Art.-Nr.	WG	Bezeichnung	Euro
27011	11	PowerServer 9-80	8.000,-	27009	11	PowerServer 14-90	8.750,-
27012	11	PowerServer 9-90	8.300,-	27140	11	PowerServer 25-50	9.650,-
27013	11	PowerServer 14-70	8.150,-	27005	11	PowerServer 25-60	10.100,-
27014	11	PowerServer 14-80	8.300,-	27141	11	PowerServer 25-70	10.400,-
				27010	11	PowerServer 25-80	11.100,-

### LIEFERUMFANG

- ✓ **PowerServer**, bestehend aus:
- pulverbeschichtetem Stahlblechschrank, lichtgrau, mit 4 Justierfüßen zum Höhenausgleich
  - zwei mehrstufigen, normalansaugenden, horizontalen Kreiselpumpen aus Edelstahl mit Drucksammelrohr, Rückschlagventilen und einem 8 Liter Ausdehnungsbehälter
  - Einspeisebehälter aus MDPE (200 Liter Nennvolumen und 160 Liter Nutzvolumen) mit Freiem Auslauf gemäß DIN EN 13076 Typ AA
  - Trinkwassernachspeiseventil DN 25 (1") oder DN 32 (1 1/4") inklusive Schlagdämpfer für die Trinkwasserleitung (beide KTW-/DVGW-W270-zertifiziert)
  - elektronischer Steuerung mit 4-zeiligem LCD-Display, Betriebsstundenzähler, Druckanzeige u. Füllstandsanzeige
  - potentialfreiem Störmeldekontakt

Informationen zu **Power-Server** online anschauen:



### Hydraulische Daten

Art.-Nr.	27011	27012	27013	27014	27009	27140	27005	27141	27010
Förderhöhe maximal (Hmax)	78 m	90 m	70 m	81 m	92 m	48 m	60 m	71 m	84 m
Förderstrom maximal (Qmax)	9 m³/h		14 m³/h			25 m³/h			
Anlagenhöhe max.	25 m								
Einschaltdruck (einstellbar)	(4,4 bar voreingestellt)					(2,8 bar voreingestellt)	(3,3 bar voreingestellt)	(4,4 bar voreingestellt)	
Ausschaltdruck (einstellbar)	(7,3 bar voreingestellt)	(8,5 bar voreingestellt)	(6,5 bar voreingestellt)	(7,6 bar voreingestellt)	(8,7 bar voreingestellt)	(4,3 bar voreingestellt)	(5,5 bar voreingestellt)	(6,6 bar voreingestellt)	(4,3 bar voreingestellt)
Schutzklasse Pumpe	IP 55								
Pumpentyp	mehrstufige Kreiselpumpe, normalansaugend								

### Elektrische Daten

Art.-Nr.	27011	27012	27013	27014	27009	27140	27005	27141	27010
Spannung	3 ~ 400 V / 50 Hz (380V - 415V)								
Nennstrom A	2,1 A	2,8 A	2,9 A	3,2 A	4,4 A	3,2 A	4,5 A	5,0 A	6,4 A
Motorleistung P2	1170 W	1500 W	1500 W	1720 W	2160 W	1700 W	2200 W	2610 W	3240 W
Motorleistung P1	1100 W	1390 W	1300 W	1500 W	2000 W	1500 W	2000 W	2200 W	3000 W

## SupCube



- Zubringerset zum Einbau in die Zisterne, bestehend aus Tauchmotorpumpe, Filterkorb mit PE-Schwimmerkugel und Saugschlauch
- Vordruck der Tauchmotorpumpe zur Überbrückung von Reibungsverlusten bei zu großer Entfernung und / oder Höhendifferenz zwischen Regenwasserspeicher und Regenwassermanager
- die maximale Eintauchtiefe der Pumpe beträgt 6 m und die maximal überbrückbare Höhendifferenz 7 m
- steckfertige Steuerung zum Anschluss der Tauchmotorpumpe an den Regenwassermanager (z. B. ecoCube oder iCube)
- der SupCube ist kombinierbar mit allen Regenwassermanagern der Cube-Serie und dem PowerRain

Art.-Nr.	WG	Bezeichnung	Euro
12018	4	SupCube	675,-

### LIEFERUMFANG

- ✓ **SupCube Zubringerset**, bestehend aus:
- Tauchmotorpumpe mit 30 m Kabel und Schukostecker sowie Druckstutzen und Saugstutzen 1" Außengewinde
  - Schaltbox zur Wandmontage mit Zubringersteuerung (steckfertig) und 1,5 m Netzanschlusskabel sowie 1,5 m Verbindungsleitung zum Regenwassermanager
  - Filterkorb zur Ansaugung und PE-Schwimmerkugel 180 mm
  - Saugschlauch blau 3 m, mit Messing-Schlauchtülle 1" Innengewinde und Messing-Tankdurchführung 1" Außengewinde 90 Grad

### Hydraulische Daten

Art.-Nr.	12018
Förderhöhe maximal (Hmax)	7 m
Förderstrom maximal (Qmax)	10,6 m³/h
Schutzklasse Pumpe	IP 68
Pumpentyp	Tauchmotorpumpe, mediumgekühlt

### Elektrische Daten

Art.-Nr.	12018
Spannung	1 ~ 230 V / 50 Hz (220V - 240V)
Nennstrom	1,6 A
Motorleistung P1	500 W
Motorleistung P2	370 W

Informationen zu  
**SupCube** online  
anschauen:





## SupServ eco

- Zubringer-Set mit Tauchdruckpumpe für eine unterstützende Förderleistung bei Systemen mit selbstansaugenden Pumpen oder als notwendige Versorgungsleistung eines Hybridbehälters bei den Regenwassersystemsteuerungen iServer, PowerServer oder SuperServer
- Das SubServ eco Zubringer-Set ist für die Montage in einen Regenwasserspeicher vorgesehen. Die Tauchdruckpumpe aus Edelstahl fördert sauberes und klares Wasser, welches frei von Festkörpern oder schleifenden Partikeln (z. B. Sand) ist
- Anwendung bei Cube Serie, PowerRain, SuperRain und ecoServer: Vordruck der Tauchdruckpumpe zur Sicherstellung der Betriebssicherheit bei außergewöhnlich hohen geodätischen Verhältnissen oder Druckverlusten zwischen Regenwasserspeicher und Systemsteuerung sowie ungünstigen Ansaugverhältnissen
- Anwendung bei iServer, PowerServer und SuperServer: Versorgung des Hybridbehälters in der Regenwassersystemsteuerung mit Regenwasser aus dem Regenwasserspeicher
- Die maximale Eintauchtiefe der Pumpe beträgt 9 m und die maximal überbrückbare Höhendifferenz 12 m



Art.-Nr.	WG	Bezeichnung	Euro
27120	11	SupServ eco 16-14	1.125,-

### LIEFERUMFANG

- ✓ **SubServ eco Zubringer-Set**, bestehend aus:
  - mehrstufiger, selbstentlüftender Tauchdruckpumpe (230 V) aus Edelstahl mit Schwimmerschalter und Tragegriff, seitlichem Saugstutzen und Druckstutzen oben (beide in 1 1/4"), inklusive 10 m Kabel mit Schuko Stecker, integriertem Kondensator und thermischem Überlastungsschutz
- ✓ **1 m Schwimmende Entnahme 1 1/4"**, mit Saugkorb 1 1/4" und PE-Schwimmerkugel 120 mm und 1 1/4" AG Anschluss
- ✓ **Anschlusszubehör Druckseite**, bestehend aus:
  - 3 m hochwertiger Druckschlauch 1 1/4"
  - Messing-Rückschlagventil 1 1/4" IG/IG
  - Messing-Winkel 1 1/4" IG/AG und 2 Messing-PE-Verschraubungen DN 40 x 1 1/4" IG
  - Messing-Doppelnippel 1 1/4", Messing-Schlauchtülle 1 1/4" AG x 32, Messing-Schlauchtülle 1 1/4" IG x 32
- ✓ **Nylonseil 4 m und Gummistecker Schuko Typ BS**

### Hydraulische Daten

Art.-Nr.	27120
Förderhöhe maximal (Hmax)	13,5 m
Förderstrom maximal (Qmax)	16,5 m³/h
Schutzklasse Pumpe	IP 68

### Elektrische Daten

Art.-Nr.	27120
Spannung	1 ~ 230 V / 50 Hz (220V - 240V)
Nennstrom	5 A
Motorleistung P1	1100 W
Motorleistung P2	900 W

Informationen  
zu **SupServ eco**  
online anschauen:





## SupServ Plus

- Das SupServ plus ist ein Zubringer-Set mit Tauchdruckpumpe zur Anwendung bei den Regenwassersystemsteuerungen iServer, PowerServer und SuperServer für die Versorgung des Hybridbehälters mit Regenwasser aus dem Regenspeicher
- Das SupCube Zubringer-Set ist für die Montage in einen Regenwasserspeicher vorgesehen und besteht aus einer Tauchmotorpumpe, einer Schwimmenden Entnahme einem flexiblen Druckschlauch und Anschlusszubehör für die Druckseite
- Die Tauchdruckpumpe Regenwasser, welches frei von Festkörpern oder schleifenden Partikeln (z. B. Sand) ist
- Die maximale Eintauchtiefe der Pumpe beträgt 17 m

Art.-Nr.	WG	Bezeichnung	Euro
27121	11	SupServ plus 16-36	1.635,-
27123	11	SupServ plus 16-46	1.865,-

### LIEFERUMFANG

- ✓ **SupServ plus Zubringer-Set**, bestehend aus:
  - mehrstufiger Tauchdruckpumpe aus Edelstahl mit seitlichem Saugstutzen und Druckstutzen oben (beide in 1 1/4"), inklusive 20 m Kabel mit Schukostecker und 20 m Sicherheitsseil sowie Schaltbox IP 55 inklusive Ein- und Ausschalter, thermischem Überlastungsschutz und 2 m Anschlusskabel mit Schukostecker
- ✓ **1 m Schwimmende Entnahme 1 1/4"**, mit Saugkorb 1 1/4", PE-Schwimmerkugel 120 mm und 1 1/4" AG Anschluss
- ✓ **Anschlusszubehör Druckseite**, bestehend aus:
  - 3 m Druckschlauch 1 1/4"
  - Messing-Rückschlagventil 1 1/4" IG/IG
  - Messing-Winkel 1 1/4" IG/AG und 2 Messing-PE-Verschraubungen DN 40 x 1 1/4" IG
  - Messing-Doppelnippel 1 1/4", Messing-Schlauchtülle 1 1/4" AG x 32, Messing-Schlauchtülle 1 1/4" IG x 32"
- ✓ **Nylonseil 4 m und Gummistecker Schuko Typ BS**

### Hydraulische Daten

Art.-Nr.	27121	27123
Förderhöhe maximal (Hmax)	36 m	46 m
Förderstrom maximal (Qmax)	16 m <sup>3</sup> /h	
Anlagenhöhe max.	14 m	
Schutzklasse Pumpe	IP 68	

### Elektrische Daten

Art.-Nr.	27121	27123
Spannung	1 ~ 230 V / 50 Hz (220V - 240V)	
Nennstrom	6,7 A	9,2 A
Motorleistung P1	1550 W	2100 W
Motorleistung P2	1100 W	1500 W

Informationen  
zu **SupServ Plus**  
online anschauen:



## Anschluss-Set Server 9-XX u. 14-XX

- Anschluss-Set für iServer, PowerServer
- Komplett-Set mit Zubehör zum fachgerechten Anschluss des Drucksammelrohres (Betriebswasser) und zum Anschluss der zwei Nachspeiseventile an die Trinkwasserleitung 1 1/4"



Art.-Nr.	WG	Bezeichnung	Euro
27501	11	Anschluss-Set Server 9-XX u. 14-XX	425,-

### LIEFERUMFANG

- ✓ **Anschluss-Set**, bestehend aus:
  - 1 x Panzerschlauch 1 1/2", 500 mm (ÜWM/AG) inkl. Dichtung
  - 2 x Panzerschlauch 1 1/4", 1000 mm (ÜWM/AG) inkl. Dichtung mit KTW-/DVGW-W270-Zertifizierung
  - 1 x Messing-Kugelhahn 1 1/2" IG/IG
  - 2 x Messing Kugelhahn 1 1/4" IG/AG inkl. Dichtung mit KTW-/DVGW-W270-Zertifizierung

## Anschluss-Set Server 25-XX

- Anschluss-Set für PowerServer
- Komplett-Set mit Zubehör zum fachgerechten Anschluss des Drucksammelrohres (Betriebswasser) und der zwei Nachspeiseventile an die Trinkwasserleitung 1 1/4"



Art.-Nr.	WG	Bezeichnung	Euro
27503	11	Anschluss-Set Server 25-XX	500,-

### LIEFERUMFANG

- ✓ **Anschluss-Set**, bestehend aus:
  - 1 x Panzerschlauch 1 1/2", 500 mm (ÜWM/AG) inkl. Dichtung mit KTW-/DVGW-W270-Zertifizierung
  - 1 x Panzerschlauch 1 1/4", 1000 mm (ÜWM/AG) inkl. Dichtung mit KTW-/DVGW-W270-Zertifizierung
  - 1 x Panzerschlauch 2", 500 mm (ÜWM/AG) inkl. Dichtung
  - 1 x Messing-Kugelhahn 1 1/2" IG/IG
  - 1 x Messing-Kugelhahn 1 1/4" IG/AG inkl. Dichtung mit KTW-/DVGW-W270-Zertifizierung
  - 1 x Messing-Kugelhahn 2" IG/IG mit Entleerung



## iStore Erdtank

- Zisterne in monolithischer Bauweise für den Einbau im Erdreich
- mit 3 Anschlüssen für Zulauf, Überlauf und technische Installation (Versorgungsrohr) und Domöffnung passend zu Filterschacht, Zwischenring und Schachtverlängerung
- aus lebensmittelechtem Polyethylen für höchste Wasserqualität und zur Gewährleistung der Nachhaltigkeit und Ökologie zu 100 % recycelbar
- ohne Nähte und Fugen, aufgrund hoher Qualität mit 25 Jahren Garantie
- je nach Variante mit Tankinhalten von 2.600, 5.200, 7.600 und 10.000 Litern und beliebig erweiterbar mit weiteren Zisternen der iStore-Baureihe
- frachtkostenfreie Lieferung deutschlandweit (Zufahrtsmöglichkeit vorausgesetzt, frei Bordsteinkante (Festland BRD), unabeladen)

Informationen zu iStore Erdtank online anschauen:



Art.-Nr.	WG	Bezeichnung	Euro
13011	2	iStore Erdtank PE 2600 l	1.350,-
13013	2	iStore Erdtank PE 5200 l	1.975,-
13014	2	iStore Erdtank PE 7600 l	2.700,-
13015	2	iStore Erdtank PE 10000 l	3.450,-

Weitere Größen oder Sonderbauten auf Anfrage!

Tankabdeckung, Filterschacht und Schachtverlängerung bitte extra bestellen (S.22 – 23).

## iStore Flachtank

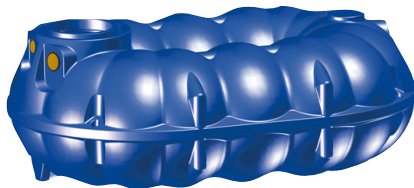

- Flachtank in monolithischer Bauweise für den Einbau im Erdreich mit speziellem Bionik-Design für höchste Stabilität bei geringem Gewicht
- einfacher und schneller Einbau in eine kleine und flache Baugrube, dadurch auch ideal geeignet für den nachträglichen Einbau auf bestehenden Grundstücken
- mit 3 Anschlüssen DN 110 (für Zulauf, Überlauf und technische Installation) und Domöffnung (ab 8.000 Liter auch zwei) passend zu Filterschacht, Zwischenring und Schachtverlängerung
- für höchste Wasserqualität aus lebensmittelechtem Polyethylen, zur Gewährleistung der Nachhaltigkeit und Ökologie zu 100 % recycelbar und aufgrund seiner speziellen Bauform und der hochwertigen Rohstoffe garantiert er besonders lange Haltbarkeit und besitzt 35 Jahren Garantie
- je nach Variante mit einem Nennvolumen von 1.500 bis zu 50.000 Litern verfügbar und beliebig erweiterbar mit weiteren Zisternen der iStore-Flachtank-Reihe
- frachtkostenfreie Lieferung deutschlandweit (Zufahrtsmöglichkeit vorausgesetzt, frei Bordsteinkante (Festland BRD), unabeladen )

Informationen zu iStore Flach-tank online anschauen:



Art.-Nr.	WG	Bezeichnung	Euro
13001	2	iStore Flachtank PE 1500 l	885,-
13002	2	iStore Flachtank PE 3000 l	1.615,-
13003	2	iStore Flachtank PE 5000 l	2.340,-
13010	2	iStore Flachtank PE 7100 l	3.500,-
13005	2	iStore Flachtank PE 10000 l	4.500,-
13006	2	iStore Flachtank PE 15000 l	6.850,-
13007	2	iStore Flachtank PE 20000 l	9.200,-

Weitere Größen oder Sonderbauten auf Anfrage!

Tankabdeckung, Filterschacht und Schachtverlängerung bitte extra bestellen (S.22 – 23).

## iStore Filterschacht easy

- Filterschacht als Aufsatz auf die iStore Regenspeicher mit Anschlüssen für Zulauf und Versorgungsleitung
- mit integriertem Filtergehäuse und herausnehmbarem Filterkorb als nicht selbst-reinigender Ein-Wege-Filter
- Anschlusskapazität bis zu 350 m<sup>2</sup> Dachfläche und 100 % Wasserausbeute
- optimal geeignet für Regenwassernutzungsanlagen, die nur für die Gartenbewässerung verwendet werden und nachrangige Versickerungsanlagen

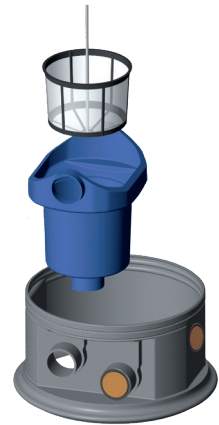

Art.-Nr.	WG	Bezeichnung	Euro
13021	2	iStore Filterschacht easy	515,-

### LIEFERUMFANG

- ✓ **iStore Filterschacht easy**, bestehend aus:
  - Schacht (35 cm hoch, 60 cm Innendurchmesser) mit zwei höhenversetzten Anschlüssen DN 100 (für Zulauf und Überlauf, bei diesem Filterkonzept Verschluss des Überlaufs mit beiliegendem Muffenstopfen) und einem Anschluss DN 100 für die Versorgungsleitung, einem Dichtungsring und Aluträger für das Filtergehäuse
  - Filtergehäuse mit Zulauf und Tankablauf DN 100
  - Filterkorb mit Maschenweite 0,9 mm und Entnahmestange
  - strömungskontrolliertem Zulauftopf (Zulaufrohr muss bauseits gestellt werden)

Informationen zu **iStore Filterschacht easy** online anschauen:



## iStore Filterschacht plus

- Filterschacht als Aufsatz auf die iStore Regenspeicher mit Anschlüssen für Zulauf, Überlauf und Versorgungsrohr integrierter Filter mit Edelstahlspaltsieb und Filtergehäuse mit angeformtem Siphon zum Überlauf und Schmutzwasserwurf, zur Verwendung als Zwei-Wege-Filter mit weitestgehend selbstreinigender Sieboberfläche
- Anschlusskapazität bis zu 200 m<sup>2</sup> Dachfläche und hoher Wasserausbeute bis zu 95 % durch einzigartige Hydraulik
- optimal geeignet für Regenwassernutzungsanlagen, die für die Gartenbewässerung und zur Hauswasserversorgung genutzt werden

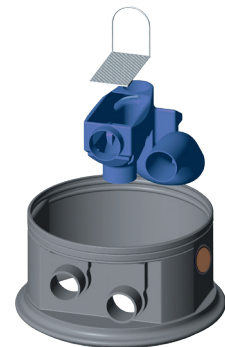

Art.-Nr.	WG	Bezeichnung	Euro
13022	2	iStore Filterschacht plus	555,-

### LIEFERUMFANG

- ✓ **iStore Filterschacht plus**, bestehend aus:
  - Schacht (35 cm hoch, 60 cm Innendurchmesser) mit 2 höhenversetzten Anschlüssen DN 100 für Zulauf und Überlauf sowie einem Anschluss DN 100 für Versorgungsleitung, einem Dichtungsring und Aluträger für Filtergehäuse
  - Filtergehäuse mit Anschlüssen DN 100 für Zulauf, Überlauf und Tankablauf und einem angeformten Siphon
  - Edelstahlspaltsieb mit einer Spaltbreite von 0,5 mm und einem Aushebebügel
  - strömungskontrolliertem Zulauftopf (Zulaufrohr muss bauseits gestellt werden)

Informationen zum **iStore Filterschacht easy** online anschauen:



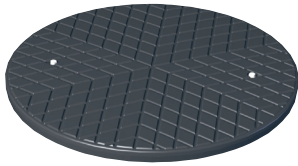

## iStore Deckel begehbar für iStore Zisternen

- stabiler PE-Deckel begehbar für iStore Tanks in Kombination mit Schachtverlängerung
- entspricht der DIN 1989, ist dauerhaft belastbar bis 150 kg und verfügt über eine Kindersicherung
- der Tankdeckel ist doppelwandig und hat dadurch eine isolierende Wirkung (bessere Frostsicherheit)

Art.-Nr.	WG	Bezeichnung	Euro
13031	2	iStore Deckel	145,-



## Twindeckel begehbar für iStore Zisternen

- stabiler PE-Deckel begehbar für iStore Tanks in Kombination mit einer Schachtverlängerung
- entspricht der DIN 1989, ist dauerhaft belastbar bis 150 kg und verfügt über eine Kindersicherung
- der Tankdeckel ist doppelwandig und hat dadurch eine isolierende Wirkung (bessere Frostsicherheit)
- der Twindeckel S verfügt über einen Innendeckel, der geöffnet werden kann, um einen einfachen und schnellen Zugang zur Zisterne zu bekommen (Kombination auch mit Gartenstele)
- der Twindeckel L verfügt über einen Innendeckel, der geöffnet werden kann, im Tankdeckel ist ein doppelter Wasseranschluss aus Messing integriert (Klick-System)

Art.-Nr.	WG	Bezeichnung	Euro
13032	2	iStore Twindeckel L (mit Wasseranschluss)	260,-
13033	2	iStore Twindeckel S (ohne Wasseranschluss)	177,-



## iStore Schachtverlängerung für iStore Zisternen

- PE-Schachtverlängerung für begehbare Schachtabdeckungen, passend für alle iStore Tanks
- verlängert den Einstiegsschacht für tiefere Erdverlegung des Tanks um 20 cm oder 60 cm
- Ablaufrinnen vermeiden das Eindringen von Oberflächenwasser in den Tank, Lieferung inklusive Dichtring
- zum Anpassen der Höhe oder bei tieferen Einbauten lassen sich die Schachtverlängerungen auch mit einem variabel kürzbaren Zwischenring kombinieren
- die iStore Schachtverlängerungen besitzen eine Öffnung in DN 100 für den Zulauf und eine Öffnung in DN 125 für den Überlauf

Art.-Nr.	WG	Bezeichnung	Euro
13041	2	iStore Schachtverlängerung 20	130,-
13042	2	iStore Schachtverlängerung 60	192,-



## iStore Zwischenring für iStore Zisternen

- Zwischenring als variabel kürzbare Verlängerung für begehbare Schachtabdeckungen, passend für alle iStore Tanks
- verlängert den Einstiegsschacht in Kombination mit einer Schachtverlängerung 20 oder 60 für tiefere Erdverlegung des Tanks um bis zu 50 cm
- Ablaufrinnen vermeiden das Eindringen von Oberflächenwasser in den Tank, Lieferung inklusive Dichtring
- der Zwischenring ist kürzbar mittels Zusägen

Art.-Nr.	WG	Bezeichnung	Euro
13043	2	iStore Zwischenring	192,-

## iStore Deckel PKW-befahrbar für iStore Zisternen

- Komplettsset mit Stahldeckel für PKW-Befahrbarkeit für iStore Tanks der Stahldeckel ist durch sein Eigengewicht von 22 kg kindersicher und passend zu fast allen Aufnahme-rahmen u. a. DIN 19596
- das PKW-Komplettsset besitzt eine PKW-befahrbare Schachtverlängerung mit einer festen Verlängerung von 60 cm
- Komplettsset L enthält im Lieferumfang einen kürzbaren Zwischenring zur stufenlosen Höhenverstellung von 70 cm bis 110 cm

Art.-Nr.	WG	Bezeichnung	Euro
13034	2	iStore PKW Komplettsset S	570,-
13035	2	iStore PKW Komplettsset L	755,-

### LIEFERUMFANG

- ✓ **PKW-Komplettsset**, bestehend aus:
  - Stahldeckel PKW-befahrbar bis 2,2 Tonnen Achslast
  - Überfahrschacht 60 cm mit einer Öffnung DN 100 und einer Öffnung DN 125 und inklusive Dichtungsring
  - Zwischenring kürzbar, 60 cm, inklusive Dichtungsring (nur bei PKW-Komplettsset L)



## iStore Deckel LKW-befahrbar für iStore Zisternen

- Verlängerung LKW-befahrbar bis 11,5 t Achslast für iStore Tanks
- eine Abdeckung Klasse D muss bauseits beigeestellt werden
- die Verlängerung ist 60 cm lang
- inklusive Dichtungsring

Art.-Nr.	WG	Bezeichnung	Euro
13036	2	iStore Verlängerung LKW-befahrbar	192,-



## Wasserzapfstelle Premium

- Wasserzapfsäule in Optik Black-Granit aus hochwertigem Kunststoff mit Gießkannen-ablage und Schlauchhalter
- Die Wasserzapfsäule kann einfach an einen beliebigen Wasseranschluss angeschlossen werden oder in Verbindung mit einer Regenwassernutzungsanlage, speziell in Kombi-nation mit dem Twindeckel S für die iStore Tanks eingesetzt werden
- durch ihre ebene Unterseite und die Bolzenführungen der runden Bodenplatte, gibt es viele Möglichkeiten die Zapfsäule anzubringen, z. B. auf einer Gehwegplatte aus Beton, Eingießen in ein Fundament oder Verankern in Verbundstein. Speziell vorgesehen ist die Wasserzapfsäule allerdings auch für die Montage auf dem Twindeckel S

Art.-Nr.	WG	Bezeichnung	Euro
13040	2	Wasserzapfstelle Premium	285,-

### LIEFERUMFANG

- ✓ **Wasserzapfsäule**, inklusive:
  - 1 x Wasserhahn 1/2" AG, anschlussfertig montiert
  - Ablage für Gießkanne und Schlauchhalter
  - Bodenplatte mit ebener Unterseite und 4 Löchern zur Bolzenführung
- ✓ **Befestigungsmaterial**



## Regenwasserspeicher Basis



- Regenwasser-Hausspeicher zur oberirdischen Aufstellung in Gebäuden aus hochwertigem und UV-beständigem PE-Material in lichtundurchlässigem Schwarz
- verfügbar in den Varianten 1.100, 1.500, 2.000, 3.000 und 4.000 Litern
- ausgestattet mit einem Zulauf DN 100 (Tankoberseite) mit Zulaufberuhigung durch die Einleitung des Wassers über einen beruhigten Zulaufkopf am Tankboden und einem speziell geformten Überlaufsiphon DN 100 mit Skimmereffekt
- Für eine maximale Standsicherheit verfügen die Hausspeicher über eine verzinkte Stahlbandage. Außerdem besitzen sie an der Tankoberseite einen Reinigungsdom mit Durchmesser 400 mm und je nach Größe eine oder mehrere Überwurfmutter mit 2" Gewindeeinsatz sowie im unteren Bereich über einen eingeformten Flanschring zur Montage des Zubehörs.
- Die Behälter entsprechen der KTW-Leitlinie für die Hausinstallation und der KSW-Empfehlung für die Trinkwasserinstallation.

Art.-Nr.	WG	Bezeichnung	Euro
31200	2	Regenwasserspeicher Basis 1100	760,-
31202	2	Regenwasserspeicher Basis 1500	1.030,-
31204	2	Regenwasserspeicher Basis 2000	1.310,-
31208	2	Regenwasserspeicher Basis 3000	1.995,-
31210	2	Regenwasserspeicher Basis 4000	2.670,-

### LIEFERUMFANG

- ✓ **Regenwasserspeicher Basis**, bestehend aus:
  - Behälter aus HD-PE, schwarz eingefärbt, mit verzinkten Stahlbandagen
  - Zulauf DN 100 mit Zulaufrohr und beruhigtem Zulaufkopf im Tank sowie Überlaufsiphon DN 100 mit Skimmereffekt
  - Reinigungsdom DN 400 mit Schraubdeckel und Spannverschluss sowie eine oder mehrere Überwurfmutter mit 2" Gewindeeinsatz
  - eingeformtem unteren Flansch (Lochkreis 155 mm mit 8 x Gewinde M10, max. 17 mm tief), geschlossen, auf Wunsch mit zentraler Bohrung (max. 70 mm)
  - frachtkostenfreier Lieferung deutschlandweit (Zufahrtsmöglichkeit vorausgesetzt, frei Bordsteinkante, Festland BRD, unabeladen)



## Erweiterung Regenwasserspeicher

- Regenwasser-Hausspeicher als Erweiterung zu den Basis-Hausspeichern zur oberirdischen Aufstellung in Gebäuden aus hochwertigem und UV-beständigem PE-Material in lichtundurchlässigem Schwarz
- verfügbar in den Varianten 1.100, 1.500, 2.000, 3.000 und 4.000 Litern
- verfügt über keinen Zulauf und keinen Überlauf
- Für eine maximale Standsicherheit verfügen die Hausspeicher über eine verzinkte Stahlbandage. Außerdem besitzen sie an der Tankoberseite einen Reinigungsdom mit Durchmesser 400 mm und je nach Größe eine oder mehrere Überwurfmutter mit 2" Gewindeeinsatz sowie im unteren Bereich über einen eingeformten Flanschring zur Montage des Zubehörs.
- Die Behälter entsprechen der KTW-Leitlinie für die Hausinstallation und der KSW-Empfehlung für die Trinkwasserinstallation.

Art.-Nr.	WG	Bezeichnung	Euro
31201	2	Regenwasserspeicher Erweiterung 1100	625,-
31203	2	Regenwasserspeicher Erweiterung 1500	910,-
31205	2	Regenwasserspeicher Erweiterung 2000	1.195,-
31209	2	Regenwasserspeicher Erweiterung 3000	1.920,-
31211	2	Regenwasserspeicher Erweiterung 4000	2.590,-

### LIEFERUMFANG

- ✓ **Regenwasserspeicher Basis**, bestehend aus:
  - Behälter aus HD-PE, schwarz eingefärbt, mit drei verzinkten Stahlbandagen
  - Reinigungsdom DN 400 mit Schraubdeckel und Spannverschluss sowie eine oder mehrere Überwurfmutter mit 2" Gewindeeinsatz
  - eingeformtem unteren Flansch (Lochkreis 155 mm mit 8 x Gewinde M10, max. 17 mm tief), geschlossen, auf Wunsch mit zentraler Bohrung (max. 70 mm)
  - frachtkostenfreier Lieferung deutschlandweit (Zufahrtsmöglichkeit vorausgesetzt, frei Bordsteinkante (Festland BRD), unabeladen)



## PVC-Kugelhahn

Kugelhahn aus PVC in 1 1/2" mit aufschraubbarem Kunststoffflansch 1 1/2" für die Regenwasserspeicher Basis als Ablasshahn bei Einzelaufstellung

Art.-Nr.	WG	Bezeichnung	Euro
32121	2	PVC-Kugelhahn mit Flansch	115,-



## PVC-Absperrhahn

- Kugelhahn aus PVC in 2" zum Absperrern der Verbindungsleitung zwischen den Regenwasserspeichern indoor

Art.-Nr.	WG	Bezeichnung	Euro
32124	2	PVC-Absperrhahn	62,-



## Tankverbindungspaket Basis

Das Tankverbindungspaket Basis dient zur Verbindung eines Regenwasserspeicher Basis mit einem Erweiterungstank.

Art.-Nr.	WG	Bezeichnung	Euro
32122	2	Tankverbindungspaket Basis	260,-



### LIEFERUMFANG

- zwei Anschlussflansche aus Kunststoff mit 1 1/2" Innengewinde
- zwei Kugelhähne aus PVC mit 1 1/2" Innen- und Außengewinde
- Verbindungsrohr DN 50 (Außendurchmesser 63 mm)
- ein Bogen und ein T-Stück aus PVC zum Anschluss der Kugelhähne an das Verbindungsrohr

## Tankverbindungspaket Erweiterung

Das Tankverbindungspaket Erweiterung dient zum Anschluss eines Erweiterungstanks an eine bereits bestehende Einheit aus einem Basistank und mindestens einem Erweiterungstank.

Art.-Nr.	WG	Bezeichnung	Euro
32123	2	Tankverbindungspaket Erweiterung	168,-



### LIEFERUMFANG

- ein Anschlussflansch aus Kunststoff mit 1 1/2" Innengewinde
- ein Kugelhahn aus PVC mit 1 1/2" Innen- und Außengewinde
- Verbindungsrohr DN 50 (Außendurchmesser 63 mm)
- ein T-Stück aus PVC zum Anschluss des Kugelhahn an das Verbindungsrohr

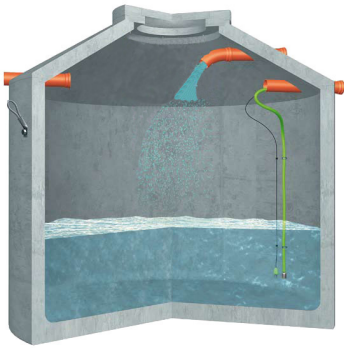

## iBlock

- Zisterne in monolithischer Bauweise (geliefert in einem Stück) für den Einbau ins Erdreich
- mit 3 Anschlüssen für Zulauf, Überlauf und technische Installation (Versorgungsrohr) und einer Schachtabdeckung
- aus hochwertigem Beton für höchste Wasserqualität sowie aufgrund ihrer hervorragenden Qualität sehr alterungsbeständig und mit 30 Jahren Garantie
- je nach Variante mit Tankinhalten von 2.900, 3.530, 4.360, 5.600, 6.850, 8.000 und 9.200 Litern verfügbar und beliebig erweiterbar mit weiteren Zisternen der iBlock-Baureihe

WEITERE GRÖßEN ODER SONDERBAUTEN AUF ANFRAGE!

### Klasse A: Schachtabdeckung geeignet bis 5 Tonnen (Klasse A), bestehend aus Deckel, Rahmen und Übergangsstück

Art.-Nr.	WG	Typ	Euro
22200	3	iBlock Pro 2900 Klasse A	1.850,-
22201	3	iBlock Pro 3500 Klasse A	1.925,-
22202	3	iBlock Pro 4400 Klasse A	2.185,-
22203	3	iBlock Pro 5600 Klasse A	2.445,-
22204	3	iBlock Pro 6900 Klasse A	2.605,-
22205	3	iBlock Pro 8000 Klasse A	2.810,-
22206	3	iBlock Pro 9200 Klasse A	2.965,-

### Klasse B: Schachtabdeckung geeignet bis 12,5 Tonnen (Klasse B), bestehend aus Deckel, Rahmen und Übergangsstück

Art.-Nr.	WG	Typ	Euro
22210	3	iBlock Pro 2900 Klasse B	1.955,-
22211	3	iBlock Pro 3500 Klasse B	1.975,-
22212	3	iBlock Pro 4400 Klasse B	2.290,-
22213	3	iBlock Pro 5600 Klasse B	2.555,-
22214	3	iBlock Pro 6900 Klasse B	2.705,-
22215	3	iBlock Pro 8000 Klasse B	2.865,-
22216	3	iBlock Pro 9200 Klasse B	3.085,-

Informationen zu iBlock online anschauen:



### Klasse D : Schachtabdeckung geeignet bis 40 Tonnen (Klasse D), bestehend aus Deckel, Rahmen und Übergangsstück

Art.-Nr.	WG	Typ	Euro
22220	3	iBlock Pro 2900 Klasse D	2.075,-
22221	3	iBlock Pro 3500 Klasse D	2.135,-
22222	3	iBlock Pro 4400 Klasse D	2.395,-
22223	3	iBlock Pro 5600 Klasse D	2.655,-
22224	3	iBlock Pro 6900 Klasse D	2.815,-
22225	3	iBlock Pro 8000 Klasse D	3.025,-
22226	3	iBlock Pro 9200 Klasse D	3.185,-

#### LIEFERUMFANG

iBlock Erdtank, besteht aus:

- ✓ monolithischem Unterteil aus einem Guss und ohne Fugen
- ✓ Konus mit 3 Anschlüssen für KG DN 100 steckfertig
- ✓ 3 x Versetzschrauben und 3 x Versetzschlaufen zum Handling auf der Baustelle (bei Rückgabe Gutschrift über 35 €)
- ✓ frachtkostenfreier Lieferung deutschlandweit (Zufahrtsmöglichkeit vorausgesetzt, frei Bordsteinkante (Festland BRD), unabeladen)
- ✓ Bei der Ablade- und Versetzhilfe sind 30 Minuten im Preis enthalten. Weitere 15 Minuten werden jeweils mit 30 € zusätzlich berechnet!

## Filterkorb hängend

- Filterkorb zum Einhängen im Regenspeicher oder Tankdom/-schacht unterhalb des Zulaufrohres
- Filterkorb muss für den einwandfreien Betrieb regelmäßig entleert und gereinigt werden
- Anschlusskapazität 350 m<sup>2</sup> Dachfläche, 100 % Wasserausbeute, nicht für Flach tanks geeignet

Art.-Nr.	WG	Bezeichnung	Euro
13024	1	Filterkorb hängend	159,-



## Filterkorb steckbar

- Filterkorb zum Aufstecken auf ein Zulaufrohr in Regenspeicher oder Tankdom/-schacht
- der Filterkorb muss für den einwandfreien Betrieb regelmäßig entleert und gereinigt werden
- Anschlusskapazität 300 m<sup>2</sup> Dachfläche mit 100 % Wasserausbeute

Art.-Nr.	WG	Bezeichnung	Euro
13025	1	Filterkorb steckbar	178,-



## Fallrohrfilter iStore

- Regenwasserfilter für den Einbau in die Erde und Anschluss an ein Fallrohr bis 100 mm
- verfügt über einen herausnehmbaren Filterkorb, Filter nicht selbstreinigend, so dass der Filterkorb für einen einwandfreien Betrieb regelmäßig entleert und gereinigt werden muss
- Anschlusskapazität 150 m<sup>2</sup> Dachfläche, Wasserausbeute bis 100 %

Art.-Nr.	WG	Bezeichnung	Euro
13023	1	Fallrohrfilter iStore	230,-



### LIEFERUMFANG

- ✓ **Fallrohrfilter**, bestehend aus:
  - Verbindungsrohr aus Kunststoff 150 mm lang, hochschiebbar am Fallrohr
  - Filtergehäuse mit abnehmbarem Deckel und Prallplatte
  - herausnehmbarem Filterkorb Durchmesser 200 mm, Maschenweite 0,9 mm
- ✓ **Wandbefestigung**

## FallrohrFilter Rainus

- Regenwasserfilter für den Einbau in ein Fallrohr mit einem Durchmesser von 80 mm bis 100 mm
- alle Anschlüsse in DN 100, ohne Höhendifferenz zwischen Zu- und Ablauf
- mit integrierten Kaskaden für groben Schmutz und Feinfilter für feine Verschmutzungen, der Filter ist selbstreinigend, für längere Reinigungsintervalle
- Anschlusskapazität bis 70 m<sup>2</sup> Dachfläche, maximale Durchflussmenge durch den Siebeinsatz 0,6 l/sec (ca. 2 m<sup>3</sup>/h) einfache Installation und Wartung

Art.-Nr.	WG	Bezeichnung	Euro
10021	1	Rainus grau	104,-





## FallrohrFilter

- Regenwasserfilter aus Titanzink oder Kupfer für den Einbau in ein Fallrohr mit einem Durchmesser von 100 mm (bei Bedarf Reduktions-Set für Fallrohre 80 mm oder 87 mm)
- gereinigtes Wasser wird über den seitlichen Abgang DN 50 in ein angeschlossenes System geleitet, Schmutz wird in den Kanal gespült
- integrierte Filterpatrone mit Filtergewebe aus Edelstahl, die einen hohen Wirkungsgrad bei geringem Wartungsaufwand verspricht
- Anschlusskapazität 150 m<sup>2</sup> Dachfläche

Art.-Nr.	WG	Bezeichnung	Euro
10037	1	FallrohrFilter Titanzink	185,-
10038	1	FallrohrFilter Kupfer	185,-



## Filtersammler

- Regenwasserfilter aus Kunststoff in grau oder braun für den Einbau in ein Fallrohr mit einem Durchmesser von 68 mm bis 100 mm (Reduktion inklusive)
- mit integrierter Filterkartusche und Feinfilter aus Edelstahl, Filter selbstreinigend, für längere Reinigungsintervalle Überlauf Funktion durch Rückstauprinzip und Regelung für Sommer- und Winterbetrieb
- Anschlusskapazität bis 70 m<sup>2</sup> Dachfläche, einfache Installation und Wartung

Art.-Nr.	WG	Bezeichnung	Euro
10051	1	Filtersammler braun	64,-
10052	1	Filtersammler grau	64,-



## Laubabscheider

- Vorfilter für die Regenwassernutzung oder Versickerung aus Kunststoff in grau oder braun für den Einbau in ein Fallrohr mit einem Durchmesser von 80 mm oder 100 mm (Reduktion inklusive)
- filtert groben Schmutz (wie z. B. Laub) aus dem Wasser und schützt so nachgelagerte Fein- oder Korbfilter oder verhindert das Zusetzen von Abwasserrohren durch groben Schmutz im Regenwasser
- Möglichkeit für den Winterbetrieb

Art.-Nr.	WG	Bezeichnung	Euro
10055	1	Laubabscheider grau	42,-
10056	1	Laubabscheider braun	42,-



## Laubfangkorb Vorfilter Profi

- spezielles Zubehör zum Einbau in das Filtergehäuse des Vorfilter Profi
- Siebkorb mit Entnahmeseil zur leichteren Entfernung von Verschmutzungen im Filtergehäuse durch den Absetzprozess

Art.-Nr.	WG	Bezeichnung	Euro
13029	14	Laubfangkorb Vorfilter Profi	128,-



## Verlängerungsrohr Vorfilter easy und Profi

- spezielles Zubehör zum Aufbau auf das Filtergehäuse des Vorfilter easy und Profi
- aufsteckbare Schachtverlängerung zur Gestaltung der Einbautiefe, Verlängerungsrohr durch Zusägen kürzbar

Art.-Nr.	WG	Bezeichnung	Euro
13028	14	Verlängerungsrohr Vorfilter easy und Profi	170,-

## ZisternenFilter

- Filter für den Einbau in Regenwasserspeicher aus Kunststoff oder Beton
- alle Anschlüsse in DN 100 und mit einer Höhendifferenz zwischen Zu- und Ablauf von 117 mm
- mit Filtereinsatz aus Edelstahl und 2-stufigem Reinigungsprinzip auch für größeren Laubanfall
- Anschlusskapazität (nach DIN 1986) bis zu 213 m<sup>2</sup> bei einer Regenspende von 300 l/(sxha)
- Filter ist selbstreinigend, integrierte Rückspülung zur Nachrüstung möglich



Art.-Nr.	WG	Bezeichnung	Euro
10012	1	ZisternenFilter DN 100	295,-

## Rückspülvorrichtung ZisternenFilter

- Rückspülvorrichtung als Set zum Einbau in den ZisternenFilter
- das Set reinigt einfach und professionell die Filterpatrone vom ZisternenFilter mit einer Wasserdüse



### LIEFERUMFANG

- ✓ **Rückspülvorrichtung als Set**, bestehend aus:
  - Rückspüldüse zum Einbau in den Filter
  - 10 m PE-Schlauch zum Anschluss der Düse an die Betriebswasserleitung

Art.-Nr.	WG	Bezeichnung	Euro
10245	1	Rückspülvorrichtung ZisternenFilter	58,-

## iFilter

- Filter für den Einbau in einen Regenwasserspeicher aus Kunststoff oder Beton
- alle Anschlüsse in DN 100 und mit keiner Höhendifferenz zwischen Zu- und Ablauf
- mit Filtereinsatz aus Edelstahl und horizontaler Stellung der Filterpatrone, dadurch nicht für Dächer mit größerem Laubanfall geeignet
- Anschlusskapazität (nach DIN 1986) bis zu 213 m<sup>2</sup> bei einer Regenspende von 300 l/(sxha)
- Filter selbstreinigend, integrierte Rückspülung zur Nachrüstung möglich



Mehr Infos online:



Art.-Nr.	WG	Bezeichnung	Euro
10015	1	iFilter DN 100	275,-

## SinusFilter

- Filter für den Einbau in Regenwasserspeicher aus Kunststoff oder Beton
- alle Anschlüsse in DN 100 und mit keiner Höhendifferenz zwischen Zu- und Ablauf
- mit Filtereinsatz aus Edelstahl, verbesserte Wasserausbeute wegen schräger Lage der Filtereinheit und horizontaler Stellung der Filterpatrone, dadurch nicht für Dächer mit größerem Laubanfall geeignet
- Anschlusskapazität (nach DIN 1986) bis zu 213 m<sup>2</sup> bei einer Regenspende von 300 l/(sxha)
- Filter ist selbstreinigend, integrierte Rückspülung zur Nachrüstung möglich



Mehr Infos online:



Art.-Nr.	WG	Bezeichnung	Euro
10054	1	SinusFilter DN 100	295,-

## Rückspülvorrichtung SinusFilter und iFilter

- Rückspülvorrichtung als Set zum Einbau in den SinusFilter und den iFilter
- das Set reinigt einfach und professionell die Filterpatronen von SinusFilter und iFilter mit einer Wasserdüse
- auch erhältlich als Rückspül-Set automatic, das einen automatischen Reinigungsbetrieb ermöglicht



### LIEFERUMFANG

- ✓ **Rückspülvorrichtung als Set**, bestehend aus:
  - Rückspüldüse zum Einbau in den Filter
  - 10 m PE-Schlauch zum Anschluss der Düse an die Betriebswasserleitung

Art.-Nr.	WG	Bezeichnung	Euro
10013	1	Rückspülvorrichtung Sinus- und iFilter	58,-



Gartenfilter S Teleskop

GartenFilter S DN100

Informationen zu Gartenfilter online anschauen:



## Gartenfilter

- Filter für den Einbau in Regenwasserspeicher aus Kunststoff oder Beton
- alle Anschlüsse in DN 100 ohne Höhendifferenz zwischen Zu- und Ablauf
- mit Schmutzfangkorb aus Kunststoff, besonders gut geeignet für die Gartenbewässerung und Versickerung
- Anschlusskapazität (nach DIN 1986) bis zu 213 m<sup>2</sup> bei einer Regenspene von 300 l/(sxha)
- GartenFilter S Teleskop, geeignet zum Einbau in das Erdreich, mit Teleskopverlängerung 75 cm (variabel verstellbar) und Deckel für die Verkehrsfläche der Klasse A (Radfahrer, Fußgänger)

Art.-Nr.	WG	Bezeichnung	Euro
10014	1	GartenFilter S DN100	202,-
10114	1	Gartenfilter S Teleskop	240,-

### LIEFERUMFANG

- ✓ **Gartenfilter DN 100, mit:**
  - herausnehmbarem Filterkorb aus Kunststoff
  - aufschraubbarem Deckel
  - bei Gartenfilter S Teleskop: Teleskopverlängerung als Kunststoffschacht zur direkten Verbindung mit dem Filter, 75 cm variabel einstellbar

## Volumenfilter mit Verlängerung



- Regenwasserfilter zum Einbau ins Erdreich als Vorfilter für einen Regenspeicher
- verfügt über 2 Anschlüsse für den Zulauf, über einen Anschluss für den Überlauf und einen Ablaufstutzen zum Anschluss an den Regenspeicher, Zulauf und Ablauf haben eine Höhendifferenz von 300 mm
- Filter mit 2-stufigem Reinigungsprinzip aus Kaskadenreinigung für den Grobschmutz und Filtersieb für den Feinschmutz
- der Filter ist selbstreinigend mit Ableitung der Verschmutzungen in den Kanal, da durch nur 1 bis 2 Wartungsintervalle im Jahr
- Anschlusskapazität bis zu 387 m<sup>2</sup> Dachfläche mit einem Wirkungsgrad bis zu 80 %
- verfügt über einen Deckel, der für die Verkehrsflächen der Klasse A (Radfahrer, Fußgänger) geeignet ist, außerdem besitzt der Filter eine verschiebbare Teleskopverlängerung zur Anpassung der Höhenverhältnisse

Art.-Nr.	WG	Bezeichnung	Euro
10016	1	Volumen-Filter mit Verlängerung	376,-

### LIEFERUMFANG

- ✓ **Filtergehäuse, mit**
  - zwei Anschlüssen DN 100 für den Zulauf, einem Anschluss für den Überlauf DN 125 und einem Ablauf zum Regenspeicher DN 100
- ✓ abnehmbarer Deckel für Verkehrsflächen der Klasse A
- ✓ herausnehmbarer Kaskadeneinsatz aus PE mit Filtersieb aus Edelstahl und 0,65 mm Maschenweite
- ✓ Telskopverlängerung aus PE, verstellbar von mindestens 250 mm bis maximal 750 mm

Informationen zu Volumenfilter online anschauen:



## Vorfilter easy

- Regenwasserfilter zum Einbau ins Erdreich als Vorfilter für einen Regenspeicher
- verfügt über 3 Anschlüsse aus verschiedenen Richtungen für den Zulauf, über einen Notüberlauf und zwei gegenüberliegende Ablaufstutzen zum Anschluss an den Regenspeicher
- Zulauf und Ablauf sind höhenversetzt
- Filter nicht selbstreinigend, regelmäßige Entleerung und Reinigung für einwandfreien Betrieb notwendig, mit herausnehmbarem Filterkorb und einer Filterfeinheit von 0,9 mm
- Anschlusskapazität bis zu 350 m<sup>2</sup> mit einer Wasserausbeute von fast 100 %
- verfügt in der Grundausstattung über einen Deckel, der für die Verkehrsflächen der Klasse A (Radfahrer, Fußgänger) geeignet ist
- der Einbau für höhere Verkehrslasten ist mit zusätzlichem Zubehör und anderen Deckeln möglich



Art.-Nr.	WG	Bezeichnung	Euro
13026	14	Vorfilter easy	345,-

### LIEFERUMFANG

- ✓ **Filtergehäuse** mit 3 Anschlüssen DN 110 für den Zulauf, einem Anschluss für Notüberlauf DN 110 und 2 Ablaufstutzen DN 110
- ✓ **abnehmbarer Deckel** für Verkehrsflächen der Klasse A
- ✓ **herausnehmbarer Filterkorb** mit 0,9 mm Maschenweite und Entnahmestange
- ✓ **Lamellendichtung DN 110**

Informationen zu  
**Vorfilter easy**  
online anschauen:



## Vorfilter Profi

- Regenwasserfilter zum Einbau ins Erdreich als Vorfilter für einen Regenspeicher
- verfügt über je einen Anschluss für Zu- und Ablauf, die nicht höhenversetzt sind, daher eignet sich der Filter auch besonders gut zum Einbau in bereits bestehende Rohrleitungen
- die Reinigung erfolgt über einen Absetz- und Filterprozess, Filter nicht selbstreinigend, eine regelmäßige Entleerung des Filtergehäuses und Reinigung der herausnehmbaren Filterkartusche für einen einwandfreien Betrieb ist notwendig
- Anschlusskapazität bis zu 500 m<sup>2</sup> Dach- und Terrassenfläche mit einer Wasserausbeute von fast 100 %
- verfügt in der Grundausstattung über einen Deckel, der für die Verkehrsflächen der Klasse A (Radfahrer, Fußgänger) geeignet ist
- die technische Ausstattung des Filters ist nach DWA-M 153 für einen maximalen Belastungseintrag vorgesehen, wie er von Hofflächen, PKW-Parkplätzen und wenig befahrbaren Strassen verursacht wird, wenn dazu bauseits ein spezieller Deckel gestellt wird
- zur Vergrößerung der anschließbaren Fläche ist eine Parallelschaltung mehrerer Filter möglich
- Rohrverlängerung und Laubfangkorb als optionales Zubehör erhältlich



Art.-Nr.	WG	Bezeichnung	Euro
13027	14	Vorfilter Profi	515,-

### LIEFERUMFANG

- ✓ **Filtergehäuse** aus PE mit 2 Anschlüssen DN 160 für Zulauf und Ablauf
- ✓ **abschraubbarer Thermodeckel** aus PE für Verkehrsflächen der Klasse A (begehbar)
- ✓ **herausnehmbare Filterkartusche** mit Edelstahlsieb und einer Filterfeinheit von 0,5 mm

Informationen zu  
**Vorfilter Profi**  
online anschauen:





## Zisternenfilter

- Regenwasserfilter zum Aufbau auf oder zum Einbau in einen Regenwasserspeicher mit Filtergehäuse bestehend aus hochwertigem Polyethylen und Filtersieb aus rostfreiem, langlebigem Edelstahl
- verfügt über einen geringen Höhenversatz zwischen Zu- und Ablauf (31 mm) hierdurch eignet er sich auch hervorragend zum Einbau in bestehende Regenwasserspeicher
- Filter selbstreinigend, die Reinigung erfolgt über die Spaltsieb-Technologie, sie beruht auf der Kapillarwirkung von Wasser
- Anschlusskapazität bis zu 450 m<sup>2</sup> Dach- und Terrassenfläche mit einer Wasserausbeute von fast 90 %
- optional erhältlich ist ein besonderer Filterreiniger, um Service und Wartung auf ein Minimum zu reduzieren

Art.-Nr.	WG	Bezeichnung	Euro
34000	14	Zisternenfilter 450	335,-

### LIEFERUMFANG

- ✓ **Filtergehäuse** aus hochwertigem Polyethylen (PE) mit 2 Anschlüssen DN 160 mit Höhenversatz (31 mm) für Zulauf und Ablauf und einem Anschluss für die Zisterne in DN 110
- ✓ **abnehmbarer Deckel** (26,5 cm x 18 cm)
- ✓ **Edelstahlsieb** aus rostfreiem, langlebigem Edelstahl mit einer Filterfeinheit von 0,5 mm



## Filterschacht

- Schacht mit Regenwasserfilter ohne Höhenversatz zwischen Zu- und Ablauf zum Einbau ins Erdreich vor einen Regenspeicher
- Filter selbstreinigend, die Reinigung erfolgt über die Spaltsieb-Technologie, sie beruht auf der Kapillarwirkung von Wasser. Optional lässt sich noch ein Filterreinigungsset für eine Rückspülung einbauen, um Service und Wartung auf ein Minimum zu reduzieren
- Anschlusskapazität bis zu 1650 m<sup>2</sup> Dach- und Terrassenfläche mit einer Wasserausbeute von fast 90 %
- Separate Versorgung von zwei Regenspeichern möglich, aufgrund von zwei Anschlüssen für den Zulauf zur Zisterne

Art.-Nr.	WG	Bezeichnung	Euro
34002	14	Filterschacht 1650	1.700,-

### LIEFERUMFANG

- ✓ Schachtgehäuse aus hochwertigem HDPE mit zwei Anschlüssen für Zu- und Ablauf DN 200 oder 250 und zwei Anschlüssen für den Zulauf zum Regenwasserspeicher in DN 100
- ✓ Filtergehäuse aus Polyethylen mit Edelstahlsieb aus rostfreiem, langlebigem Edelstahl und einer Filterfeinheit von 0,5 mm

### HINWEIS:

Bitte beachten Sie, dass der Filterschacht 1650 Filter ohne Deckel ausgeliefert wird.  
**Bitte Deckel separat bestellen oder bauseits stellen!**

## Filterreiniger

- Reinigungseinheit zum Einbau in den Filter um Aufwand und Kosten für Service und Wartung auf ein Minimum zu reduzieren
- manuelle oder automatische Reinigung der Filterfläche durch einen druckvollen Sprühstrahl auf die Filteroberfläche, so dass der Schmutz gelöst und in den Kanal gespült wird
- Sprühreiniger mit Sprühdüse und Anschluss einer Spüldruckleitung mit 1/2" (Zisternenfilter 450) oder 1" Außengewinde (Filterschacht 1650)

Art.-Nr.	WG	Bezeichnung	Euro
34201	14	Filterreiniger 1/2"	85,-
34202	14	Filterreiniger 1"	108,-



Filterreiniger 1/2"



Filterreiniger 1"



## Filterschacht

- Schacht mit Regenwasserfilter zum Einbau ins Erdreich vor einen Regenspeicher
- verfügt über einen geringen Höhenversatz zwischen Zu- und Ablauf, hierdurch eignet er sich auch hervorragend zum Einbau vor bestehende Regenwasserspeicher und Versickerungen
- Der Filter ist selbstreinigend und mit Spüldüsen für eine regelmäßige Rückspülung ausgestattet, um Wartungsaufwand und Serviceintervalle zu reduzieren. Die Reinigung des Regenwassers erfolgt über die Spaltsieb-Technologie, die auf der Kapillarwirkung von Wasser beruht
- Anschlusskapazität je nach Variante mit 3.000, 6.000 und 10.000 m<sup>2</sup> Dachfläche und einer Wasserausbeute von fast 90 %
- Das Filtergehäuse besteht aus hochwertigem HDPE. Das Filtersieb ist aus rostfreiem, langlebigem Edelstahl gefertigt. Der Schacht ist aus Beton. Das gereinigte Wasser fließt über einen Ablauf im Filtergehäuse direkt in den Betonschacht und von dort aus über einen Ablauf zum Regenwasserspeicher

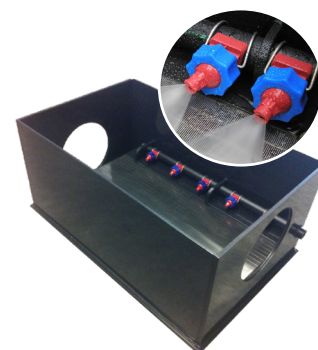
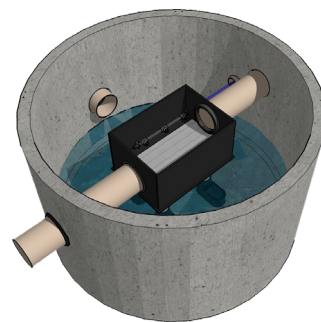

### HINWEIS:

Bitte beachten Sie, dass alle drei **Filterschächte** ohne Deckel und Schachtaufbau ausgeliefert werden. Deckel und Schachtaufbau **müssen bauseits gestellt werden!**

Art.-Nr.	WG	Bezeichnung	Euro
34003	14	Filterschacht 3000 groß	7.200,-
34004	14	Filterschacht 6000 groß	9.200,-
34005	14	Filterschacht 10000 groß	14.200,-

### LIEFERUMFANG

- ✓ **Filtergehäuse** aus hochwertigem HDPE mit zwei Anschlüssen für Zu- und Ablauf (je nach Variante DN 315, DN 400 und DN 500) und einem Ablauf in den Betonschacht (je nach Variante DN 250, DN 315 und DN 400)
- ✓ monolithischer Betonschacht mit zwei Öffnungen für Zu- und Ablauf (Größen wie bei Filtergehäuse) und einer Öffnung zum Anschluss an den Regenspeicher mit derselben Größe wie beim Filtergehäuse
- ✓ Edelstahlsieb aus rostfreiem, langlebigem Edelstahl und Spaltsieb-Technologie und einer Filterfeinheit von 0,5 mm
- ✓ 4 Spüldüsen 1" IG



## Schwimmende Entnahme FLEX

- zur Wasserentnahme aus Tanks und Zisternen, um Verunreinigungen an der Wasseroberfläche und Sedimente nicht mit anzusaugen
- mit flexiblem, transparentem Saugschlauch, kugelgelagertem Rückschlagventil, Edelstahl-Seiher mit PE-Kugel und Messing-Tankdurchführung

Art.-Nr.	WG	Bezeichnung	Euro
10010	8	Schwimmende Entnahme FLEX 1" 2 m	85,-
10011	8	Schwimmende Entnahme FLEX 1" 3 m	105,-

### LIEFERUMFANG

- ✓ **Schwimmende Entnahme**, bestehend aus:
  - 2 m oder 3 m transparentem Saugschlauch Metal-Flex
  - verpresstem Edelstahl-Seiher mit 1 mm Maschenweite und PE-Schwimmerkugel
  - Rückschlagventil
  - mit Schlauchklemme befestigte Messing-Tankdurchführung 1" in 90 Grad



## Schwimmende Entnahme SAFF

- zur Wasserentnahme aus Tanks und Zisternen, um Verunreinigungen an der Wasseroberfläche und Sedimente nicht mit anzusaugen
- aufgrund des speziellen Feinfilters besonders gut geeignet für die Wasserentnahme aus Regenspeichern ohne
- oder nur mit grobem Filter, außerdem bei Wasserversorgung von Anwendungen mit besonderer Wasserqualität

Art.-Nr.	WG	Bezeichnung	Euro
10045	8	Schwimmende Entnahme SAFF 2 m	180,-
10046	8	Schwimmende Entnahme SAFF 3 m	195,-

### LIEFERUMFANG

- ✓ **Schwimmende Entnahme SAFF**, bestehend aus:
  - 2 m oder 3 m blauem hochwertigem Saugschlauch PowerFlex aqua (keimhemmend, lichtundurchlässig, bis 0,9 bar Unterdruck)
  - verpresster Edelstahl-Feinfilter und PE-Schwimmerkugel
  - kugelgelagertem Rückschlagventil
  - mit Schlauchklemme befestigte Messing-Tankdurchführung 1" in 90 Grad

## Schwimmende Entnahme Plus

- zur Wasserentnahme aus Tanks und Zisternen, um Verunreinigungen an der Wasseroberfläche und Sedimente nicht mit anzusaugen
- mit flexiblem, keimhemmendem, lichtundurchlässigem, blauem Saugschlauch und hochwertigem, kugelgelagertem Rückschlagventil sowie Edelstahl-Seiher mit PE-Kugel und Messing-Tankdurchführung



Art.-Nr.	WG	Bezeichnung	Euro
12210	8	Schwimmende Entnahme Plus 1 m	75,-
12211	8	Schwimmende Entnahme Plus 2 m	105,-
12212	8	Schwimmende Entnahme Plus 3 m	125,-

### LIEFERUMFANG

- ✓ **Schwimmende Entnahme**, bestehend aus:
  - 1 m, 2 m oder 3 m hochwertigem, blauem Saugschlauch PowerFlex aqua
  - verpresstem Edelstahl-Seiher mit 1 mm Maschenweite und PE-Schwimmerkugel
  - kugelgelagertem Rückschlagventil
  - mit Schlauchklemme befestigte Messing-Tankdurchführung 1" in 90 Grad



## Saugkorb-Sets

- Saugkorb-Set als Baugruppe für eine Schwimmende Entnahme zur sauberen Entnahme von Wasser aus Zisternen, Vorlagebehältern und Auffangbecken
- Durch die PE-Schwimmerkugel wird erreicht, dass sowohl Ablagerungen am Boden, wie auch aufschwimmende Feststoffe, durch den Auf- und Abtrieb bei steigendem oder sinkendem Wasserstand nicht mit angesaugt werden

Art.-Nr.	WG	Bezeichnung	Euro
12200	8	Saugkorb-Set 26 mm	58,-
12201	8	Saugkorb-Set 32 mm	81,-
12202	8	Saugkorb-Set 38 mm	130,-
12203	8	Saugkorb-Set 50 mm	192,-

### LIEFERUMFANG

- ✓ **Saugkorb-Set**, bestehend aus:
  - Edelstahlfilter mit Öse
  - Rückschlagventil
  - PE-Schwimmerkugel
  - Schlauchtülle in 26 mm, 32 mm, 38 mm oder 50 mm



## Überlaufsiphon

- Überlaufsiphon aus Polyethylen mit Anschluss DN 100 zum Einbau in den Regenspeicher, zum Erreichen einer gleichbleibend guten Wasserqualität
- speziell geformter Siphon mit Skimmereffekt als Geruchsverschluss gegen den Kanal

Art.-Nr.	WG	Bezeichnung	Euro
10089	8	Überlaufsiphon 100	48,-



DN 150

## Überlaufsiphon mit Kleintierschutz

- Überlaufsiphon aus Polyethylen mit Anschluss DN 100 oder DN 150 zum Einbau in den Regenspeicher
- speziell geformter Siphon mit Skimmereffekt als Geruchsverschluss gegen den Kanal und mit integrierter Spirale (DN 100) oder Lochblech-Abdeckung (DN 150) als Nagetiersperre aus Edelstahl

Art.-Nr.	WG	Bezeichnung	Euro
10018	8	Überlaufsiphon 100 mit Sperre	97,-
10159	8	Überlaufsiphon 150 mit Sperre	305,-



DN 100

## Beruhigter Zulauf

- Beruhigter Zulauf mit Anschluss in DN 100 / 125 oder DN 150 zum Einbau in den Regenspeicher gemäß DIN 1986
- mit Querschnittserweiterung am Auslass, um die Eintrittsgeschwindigkeit des Regenwassers zu verlangsamen und so Verwirbelungen zu vermeiden

Art.-Nr.	WG	Bezeichnung	Euro
10019	8	Beruhigter Zulauf 100 / 125	48,-
10160	8	Beruhigter Zulauf 150	265,-



## Mauerdurchführung (mehrfach) DN 100

- Mauerdurchführung zum Einbau in eine KG-Rohrmuffe DN 100 zur wasserdichten Verbindung für diverse Leitungen und Kabel zwischen Regenspeicher und Technikraum
- die Mauerdurchführung 100 verfügt über jeweils eine Öffnung DN 50 (z. B. HT-Rohr für Trinkwassernachspeisung), DN 32 (z. B. Saugleitung) und DN 16 (z. B. PE-Rohr für die Rückspülvorrichtung) und zwei Öffnungen für Kabel (Stromkabel, Wasserstandsmessung etc.)
- nicht benötigte Öffnungen können über beiliegende Stopfen verschlossen werden



Art.-Nr.	WG	Bezeichnung	Euro
10546	8	Mauerdurchführung mehrfach 100	75,-

## Mauerdurchführung (mehrfach) DN 150

- Mauerdurchführung zum Einbau in eine KG-Rohrmuffe DN 150 zur wasserdichten Verbindung für diverse Leitungen und Kabel zwischen Regenspeicher und Technikraum
- die Mauerdurchführung 150 verfügt über jeweils eine Öffnung DN 50 (z. B. HT-Rohr für Trinkwassernachspeisung), 1 1/4" (z. B. Saugleitung) und 1" (z. B. PE-Rohr für die Rückspülvorrichtung) und drei Öffnungen für Kabel (Stromkabel, Wasserstandsmessung etc.)
- nicht benötigte Öffnungen können über beiliegende Stopfen verschlossen werden



Art.-Nr.	WG	Bezeichnung	Euro
10604	8	Mauerdurchführung mehrfach DN 150	110,-

## Pneumatische Füllstandsanzeige für Regenspeicher

- pneumatisches Füllstandsmessgerät für Wasser zur Fernmessung bis 50 m für Wasserspeicher aus Kunststoff oder Beton
- Wasserstandshöhe stufenlos einstellbar von 1 bis 3 m
- Stellanzeiger für einfache Verbrauchskontrolle, mit Gehäuse aus schlagfestem Kunststoff für Wandmontage und Füllstandsanzeige in %-Füllhöhe



Art.-Nr.	WG	Bezeichnung	Euro
10044	8	Pneumatische Füllstandsanzeige	120,-

### LIEFERUMFANG

- ✓ **Füllstandsmessgerät**, bestehend aus:
  - pneumatischem Messgerät für Wasser mit Gehäuse aus ABS zur Wandmontage
  - 2,5 m PE-Messleitung 4 x 1 mm
- ✓ **Montage- und Zubehörteile**, bestehend aus:
  - 10 m PE-Schlauch 4 x 1 mm
  - Nagelschellen zur Montage des PE-Schlauchs
  - 3 x Dübel
  - 3 x Schrauben
  - 1 x Imbusschlüssel zur Kalibrierung
  - 1 x Betriebsanleitung
  - 1 x Einführungsverschraubung für PE-Messleitung (inkl. Dichtung)

## Digitale Füllstandsanzeige

- Steuergerät mit Sensoreinheit (Drucksensor), welches den Füllstand eines Behälters in 1%-Schritten auf einer LCD-Anzeige wiedergibt
- das Gerät wird standardmäßig über eine 9 V Batterie versorgt (Betrieb mehrere Jahre möglich), ein Netzbetrieb durch den separaten Erwerb eines 9 V Netzadapters ist allerdings auch möglich
- Gerät auch für Flachtanks mit einer Wasserstandshöhe bis zu 0,8 m möglich, sogar möglicherweise nach Rücksprache bis zu 0,6 m



Art.-Nr.	WG	Bezeichnung	Euro
85600	11	Digitale Füllstandsanzeige	285,-

### LIEFERUMFANG

- ✓ **Füllstandsmessgerät**, bestehend aus:
  - Steuergerät IP 44 mit LCD-Anzeig
  - Drucksensor mit 0,8 - 5 m Messbereich und 15 m Anschlusskabel
  - 4 Wandschrauben und Dübel, 4 cm Schutzschlauch, Tongewicht und Spreizstab

Mehr Infos zur digitalen Füllstandsanzeige online:





## Elektrische Trinkwassernachspeisung

- Trinkwassernachspeisung mit „Freier Auslauf“ gemäß DIN EN 1717 zur bedarfsgerechten Nachspeisung von Trinkwasser in einen Regenwasserspeicher bei Regenwassermangel. Nachspeisemenge bei 4 bar Leitungsdruck von 7,6 m³/h
- Trinkwassernachspeisung über ein Magnetventil, welches über einen Schwimmerschalter gesteuert wird. Verbindung zwischen Magnetventil und Schwimmerschalter über speziellen Zwischenstecker
- Nachspeiseeinheit aus Edelstahlhalterung und Trichter mit Anschluss für Notüberlauf und Nachspeiseleitung

Art.-Nr.	WG	Bezeichnung	Euro
10041	8	TWNSP 1/2"	265,-

Informationen zur elektr. Trinkwassernachspeisung online anschauen:



### LIEFERUMFANG

- ✓ **Trinkwassernachspeiseeinheit, TWNSP** bestehend aus:
  - Magnetventil 1/2" (DN 13), Druckbereich 0,3 bis 10 bar, 230 V sowie mit 3 m Kabel und Schukostecker
  - Nachspeiseeinheit mit Edelstahlhalterung zur Aufhängung eines Trichters mit seitlichem Abgang DN 40 und Abgang nach unten DN 50
  - Schwimmerschalter mit 20 m Kabel (H07 RN-F 3 x 1 mm²) und Justiergewicht, sowie Zwischenstecker Schuko-Schuko und Anschlussmöglichkeit für Schwimmerschalter
  - Panzerschlauch 1/2" 50 cm und Messing-Kugelhahn 1/2" mit IG (beide KTW- und DVGW-W270-zertifiziert)
  - diverses Montagezubehör

## Trinkwassernachspeisung Inox



- Trinkwassernachspeisung mit Freiem Auslauf gemäß DIN EN 1717 zur Nachspeisung von Trinkwasser in einen Regenwasserspeicher bei Regenwassermangel
- Nachspeisemodul bestehend aus Panzerschlauch, Magnetventil, Edelstahleinlauftrichter und Düse zur spritzfreien Einstrahlung
- verfügbar in den Größen 1/2", 3/4", 1", 1 1/2" und 2" und mit einer Nachspeisemenge bei 4 bar Leitungsdruck von 7,2 m³/h bis zu 60 m³/h
- Nachspeisemodul ohne Steuerung, kombinierbar mit den Steuergeräten Basic, Plus oder Profi zur bedarfsgerechten Nachspeisung und Sicherstellung der permanenten Betriebsbereitschaft der Regenwassernutzungsanlage

Art.-Nr.	WG	Bezeichnung	Euro
54098	11	Trinkwassernachspeisung Inox 1/2"	335,-
54099	11	Trinkwassernachspeisung Inox 3/4"	450,-
54100	11	Trinkwassernachspeisung Inox 1"	705,-
54101	11	Trinkwassernachspeisung Inox 1 1/2"	1.015,-
54102	11	Trinkwassernachspeisung Inox 2"	1.255,-

### LIEFERUMFANG

**Trinkwassernachspeisemodul Inox**, bestehend aus:

- ✓ Magnetventil mit KTW- und DVGW-W270-Zertifizierung in 1/2", 3/4", 1", 1 1/2" und 2", Druckbereich 0,3 bis 10 bar, 230 V stromlos geschlossen sowie mit Gerätesteckdose und 5 m Kabel mit Winkelstecker
- ✓ Nachspeiseeinheit mit Düse zur spritzfreien Einstrahlung in 1/2", 3/4", 1", 1 1/2" und 2", sowie Einlauftrichter in DN 50 (1/2" und 3/4"), DN 70 (1") oder DN 100 (1 1/2" und 2")
- ✓ Panzerschlauch in gleicher Größe wie Magnetventil, 50 cm lang und mit KTW- und DVGW-W270-Zertifizierung
- ✓ Messing-Kugelhahn mit KTW- und DVGW-W270-Zertifizierung in 1/2", 3/4", 1", 1 1/2" oder 2" mit Innengewinde

**HINWEIS: Kombination mit den Nachspeisesteuerungen Basic, Plus und Profi auf Seite 39 möglich!**

## Nachspeisesteuerung Basic

- Steuerung für die Trinkwassernachspeisung Inox zur bedarfsgerechten Nachspeisung von Trinkwasser in einen Regenwasserspeicher bei Regenwassermangel
- Gerätesteuerung mit einem Zwischenstecker zum Durchschalten der Spannung für das Magnetventil über den anschließbaren Schwimmerschalter
- Zwischenstecker: Stromstärke 16 A mit Spannung 250 V, Schutzart IP 20, Umgebungstemperatur -15 °C bis +35 °C und Polzahl 2P + PE

Art.-Nr.	WG	Bezeichnung	Euro
54120	11	Nachspeisesteuerung Basic	69,-

### LIEFERUMFANG

- ✓ Nachspeisesteuerung Basic bestehend aus:
- ✓ Key Schwimmerschalter mit 20 m Kabel (offene Enden) und Justiergewicht
- ✓ Zwischenstecker Schuko auf Schuko, schwarz, aus Thermoplast und mit zwei Erdungssystemen nach CEE 7/VII



Mehr Infos online:



## Nachspeisesteuerung Plus

- Steuerung für die Trinkwassernachspeisung Inox zur bedarfsgerechten Nachspeisung von Trinkwasser in Regenwasserspeicher bei Regenwassermangel. In Kombination mit der Trinkwassernachspeisung Inox bietet sich eine preiswerte Möglichkeit zur Steuerung einer Regenwassernutzungsanlage mit dem notwendigen Funktionsumfang, allerdings ohne Füllstandsanzeige.
- Der im Lieferumfang enthaltene Schwimmerschalter überwacht den Mindestfüllstand im Regenwasserspeicher und steuert bei Unterschreitung des Schaltpunktes das Magnetventil an, so dass Trinkwasser in die Zisterne nachgespeist wird, bis der Schwimmerschalter bei Erreichen des erhöhten Pegels wieder ausschaltet.
- Im Gegensatz zur Nachspeisesteuerung Basic bietet die **Plus-Version** einige weitere interessante Vorteile:
  1. Über Zwei LED-Leuchten erfolgt eine optische Anzeige der Netzspannung und der Trinkwassernachspeisung bzw. dem Wassermangel.
  2. Eine manuelle Ansteuerung des Magnetventils mit einer Taste an der Frontseite ist möglich.
  3. Plug and Play-Montage des Schwimmerschalters durch speziellen Steckeranschluss an Gerätegehäuse und Schwimmerschalterkabel

Art.-Nr.	WG	Bezeichnung	Euro
54121	11	Nachspeisesteuerung Plus	200,-

### LIEFERUMFANG

- ✓ **Nachspeisesteuerung Plus**, bestehend aus:
  - Schwimmerschalter „Füllen“ mit 15 m Kabel und speziellem Stecker sowie Justiergewicht 200 g
  - Gerätesteuerung mit Kunststoffgehäuse, Schutzart IP 20, manuellem Taster, Schuko auf Schuko, 2 LED-Leuchten und speziellem Stecker zum Anschluss eines Schwimmerschalters



Mehr Infos online:



## Nachspeisesteuerung Profi

- Steuerung mit Füllstandsanzeige für die Trinkwassernachspeisung Inox zur automatischen und bedarfsgerechten Nachspeisung von Trinkwasser in einen Regenwasserspeicher bei Regenwassermangel
- Verwendung als Kompaktmodul zur Ansteuerung eines Umschaltventils, welches die Saugleitung der Pumpe zwischen Zisterne und Vorlagebehälter füllstandsabhängig umschaltet oder Verwendung als Steuer- und Anzeigeeinheit in Kombination mit der Trinkwassernachspeisung Inox zur Direkteinspeisung in einen Regenwasserspeicher
- inklusive einer Sensoreinheit (Drucksensor) zur Füllstandsüberwachung und Füllstandsanzeige über LCD-Display in %-Punkten sowohl bei der Verwendung als Kompaktmodul, als auch bei der Verwendung zur Direkteinspeisung mit vielen weiteren, nützlichen Betriebs- und Überwachungsfunktionen sowie Kontrollmöglichkeiten

Art.-Nr.	WG	Bezeichnung	Euro
54122	11	Nachspeisesteuerung Profi	495,-

### LIEFERUMFANG

- ✓ **Steuergerät** mit 1,75 m Kabel, Spannung 230 V / 50 Hz, Schutzart IP 54, 1 x Eingang Konduktivsensor, 3 ansteuerbare Ausgänge, 1 x akustischer und optischer Signalgeber
- ✓ **Drucksensor 4-20 mA**, Messbereich 0-5 m, Kabellänge 15
- ✓ **Befestigungsmaterial für das Steuergerät**



Mehr Infos online:





## Kennzeichnungs-Set

- Laut (TrinkwV 2001) §17 (2) besteht eine Kennzeichnungspflicht für Installationen, in denen kein Trinkwasser eingesetzt wird und laut DIN 1989 muss jede Regenwassernutzungsanlage mit entsprechenden Hinweisschildern gekennzeichnet sein.
- Kennzeichnungs-Set für die generelle Kennzeichnung von Gebäuden, in denen eine Regenwassernutzungsanlage installiert ist und für die separate Kennzeichnung von Leitungen und Entnahmestellen, die nicht mit Trinkwasser betrieben werden.

Art.-Nr.	WG	Bezeichnung	Euro
10090	8	Kennzeichnungs-Set	40,-

### LIEFERUMFANG

- ✓ **Kennzeichnungs-Set laut DIN 1989**, bestehend aus:
  - Hinweisschild aus Kunststoff mit Aufdruck: „In diesem Gebäude ist eine Regenwassernutzungsanlage installiert. Querverbindungen ausschließen.“ 2 mm stark, 200 x 150 mm, Hintergrund blau, Schrift weiß
  - Verbotsschild aus Kunststoff mit Text „Kein Trinkwasser“, 1 mm stark, 120 x 60 mm, Hintergrund weiß, Schrift rot und einem Verbotsschild mit Grafik „Kein Trinkwasser“ nach DIN EN ISO 7010, Durchmesser 100 mm, Hintergrund weiß, Schrift rot
  - Trassenwarnband mit Text „Kein Trinkwasser“, 0,14 mm stark, 10 m x 40 mm, Farbe gelb, Schrift schwarz und Rohr Kennzeichnungsband mit Text „Kein Trinkwasser“, Breite 76 mm, Farbe grün, Schrift weiß

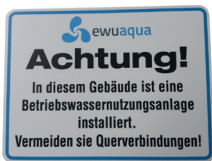

## Hinweisschild

- Laut (TrinkwV 2001) §17 (2) besteht eine Kennzeichnungspflicht für Installationen, in denen kein Trinkwasser eingesetzt wird. Hinweisschild für die generelle Kennzeichnung von Gebäuden, in denen eine Betriebswassernutzungsanlage installiert ist. Dieses entbindet nicht von der Pflicht der separaten Kennzeichnung von Leitungen und Entnahmestellen.
- Text: „Achtung! In diesem Gebäude ist eine Betriebswassernutzungsanlage installiert. Vermeiden sie Querverbindungen!“

Art.-Nr.	WG	Bezeichnung	Euro
10535	8	Hinweisschild	11,-

### LIEFERUMFANG

- ✓ Hinweisschild aus Polystyrol in weiss mit schwarzem Aufdruck, 1,5 mm dick, 150 mm hoch und 200 mm breit, ungelocht



## Verbotsschild

- Laut (TrinkwV 2001) §17 (2) besteht eine Kennzeichnungspflicht für Leitungen und Entnahmestellen, in denen kein Trinkwasser eingesetzt wird. Das Verbotsschild mit oder ohne Text ist für die Kennzeichnung von Entnahmestellen gedacht, bei denen „Kein Trinkwasser“ verwendet wird.
- selbstklebende Folie entweder nur mit Grafik „Kein Trinkwasser“ oder als Kombination aus Grafik und Text „Kein Trinkwasser“

Art.-Nr.	WG	Bezeichnung	Euro
10536	8	Verbotsschild ohne Text	5,-
10537	8	Verbotsschild mit Text	6,-

### LIEFERUMFANG

- ✓ Verbotsschild nach DIN EN ISO 7010 aus selbstklebender Folie mit Grafik ohne Text (rund, mit 100 mm Durchmesser) oder alternativ mit Text „Kein Trinkwasser“ (rechteckig, 150 mm hoch und 100 mm breit)



## GartenPack S

- GartenPack S bestehend aus PE-Zisterne, Filterschacht, Verlängerung, Deckel und Tauchdruckpumpe
- Komplettpaket für die Regenwassernutzung zur Gartenbewässerung mit einer anschließbaren Dachfläche bis ca. 350 m² mit Kunststoff-Tank zum Einbau in das Erdreich als unterirdischer Wasserspeicher, hergestellt
- aus lebensmittelechtem Polyethylen für höchste Wasserqualität und zur Gewährleistung der Nachhaltigkeit und Ökologie, zu 100 % recycelbar, aufgrund seiner hohen Qualität mit 25 Jahren Garantie, je nach Variante mit Tankinhalten von 2600, 5200, 7600 oder 10000 Litern lieferbar
- mit Filterschacht mit integriertem Filtergehäuse und herausnehmbarem Filterkorb
- mit Ein-Wege-Filter (nicht selbstreinigend) mit Anschlusskapazität von 350 m² Dachfläche mit annähernd 100 % Wasserausbeute, optimal geeignet für Regenwassernutzungsanlagen, die nur für die Gartenbewässerung verwendet werden
- Die anschlussfertige, mehrstufige Tauchdruckpumpe mit integrierter Steuerung und Schwimmender Entnahme sorgt für eine komfortable und saubere Wasserversorgung der Entnahmestellen.



13011 = 2.600 l  
 13013 = 5.200 l  
 13014 = 7.600 l  
 13015 = 10.000 l

Art.-Nr.	WG	Tankinhalt in Litern	Bezeichnung	Euro
81060	24	2.600	GartenPack S 2600	2.260,-
81061	24	5.200	GartenPack S 5200	2.930,-
81062	24	7.600	GartenPack S 7600	3.650,-
81063	24	10.000	GartenPack S 10000	4.360,-

### LIEFERUMFANG

✓ Regenwasserkomplettpaket, bestehend aus:

1. **iStore Erdtank:** Zisterne in monolithischer Bauweise mit 3 Anschlüssen für Zulauf, Überlauf und technische Installation (Versorgungsrohr) sowie Domöffnung
2. **iStore Filterschacht easy:** Schacht mit zwei höhenversetzten Anschlüssen DN 100 (für Zulauf und Überlauf), einem Anschluss DN 100 für die Versorgungsleitung, einem Dichtungsring, einem Filtergehäuse sowie einem Filterkorb mit Entnahmestange und einem beruhigten Zulauf (wichtig: Zulaufrohr muss bauseits gestellt werden)
3. **iStore Twindeckel S:** stabiler PE-Deckel begehbar bis 150 kg, doppelwandig zur besseren Isolierung und mit Innendeckel der geöffnet werden kann, um einen schnellen und einfachen Zugang zur Zisterne zu erhalten (--> wichtig: Kombination mit Wasserzapfstelle Premium möglich)
4. **iStore Schachtverlängerung 20:** zur Verlängerung des Einstiegsschachtes für tiefere Erdverlegung um 20 cm, mit Öffnung DN 100 für Zulauf und DN 125 für Überlauf (--> wichtig: zur Anpassung der Höhe bei noch größeren Tiefen kann die Schachtverlängerung mit dem iStore Zwischenring kombiniert werden, der von 20 – 60 cm variabel kürzbar ist)
5. **Überlaufsiphon 100:** speziell geformter Siphon zum Einbau in den Regenspeicher mit Skimmereffekt und als Geruchsverschluss
6. **SubTronic 5-40 L:** Tauchdruckpumpe mit 10 m Kabel und Schukostecker, Druckstutzen, Rückschlagventil, automatischer Entlüftung, integrierter elektronischer Steuerung, Schwimmender Entnahme sowie Tragegriff und Pumpenfuß
7. **Tauchpumpen-Revisions-Set 3 m eco:** zur einfachen und komfortablen Befestigung der Tauchdruckpumpe
8. **frachtkostenfreie Lieferung deutschlandweit (Zufahrtsmöglichkeit vorausgesetzt, frei Bordsteinkante, Festland BRD, unabeladen)**



13021



13033



13041



10089



12325



20380

optionales Zubehör	Art.-Nr.	WG	Bezeichnung	Euro
	13043	2	iStore Zwischenring	192,-
	13040	2	Wasserzapfstelle Premium	285,-
	10090	8	Kennzeichnungs-Set	40,-
	10041	8	TWNSP 1/2"	265,-

## iPack eco



13013 = 5.200 l  
13014 = 7.600 l  
13015 = 10.000 l

- iPack eco bestehend aus PE-Zisterne, Filterschacht, Verlängerung und Deckel sowie einem Regenwassermanager
- Komplettpaket für die Regenwassernutzung zur Hauswasserversorgung und Gartenbewässerung mit einer anschließbaren Dachfläche bis ca. 200 m<sup>2</sup>
- mit Kunststoff-Tank zum Einbau in das Erdreich als unterirdischer Wasserspeicher, hergestellt aus
- lebensmittelechtem Polyethylen für höchste Wasserqualität und zur Gewährleistung der Nachhaltigkeit und Ökologie, zu 100 % recycelbar, aufgrund seiner hohen Qualität mit 25 Jahren Garantie, je nach Variante mit Tankinhalten von 5200, 7600 oder 10000 Litern lieferbar
- inklusive Filterschacht mit Filtergehäuse mit angeformtem Siphon zum Überlauf und Schmutzwasserauswurf und Edelstahlspaltsieb, Verwendung als Zwei-Wege-Filter mit weitgehend selbstreinigender
- Filteroberfläche, Anschlusskapazität von 200 m<sup>2</sup> Dachfläche mit annähernd 95 % Wasserausbeute durch optimierte Mechanik, optimal geeignet für Regenwassernutzungsanlagen für die Gartenbewässerung und die Hauswasserversorgung
- Der Regenwassermanager mit hausinterner und bedarfsorientierter Trinkwassernachspeisung nach DIN EN 1717 garantiert Betriebssicherheit auch bei Regenwassermangel. Die integrierte selbstansaugende Kreiselpumpe mit Pumpenschaltautomat versorgt die Entnahmestellen jederzeit komfortabel mit Wasser
- Eine mitgelieferte Schwimmende Entnahme zur Installation in der Zisterne soll bei der Wasserentnahme aus dem Regenspeicher verhindern, dass Sedimente vom Boden oder der Wasseroberfläche mit angesaugt werden

2



13022

3

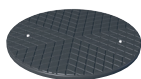

13031

4



13041

5



42020

6



10010

Art.-Nr.	WG	Tankinhalt in l	Bezeichnung	Euro
81002	24	5.200	iPack eco 5200	3.400,-
81003	24	7.600	iPack eco 7600	4.120,-
81004	24	10.000	iPack eco 10000	4.855,-

### LIEFERUMFANG

- ✓ **Regenwasserkomplettpaket**, bestehend aus:

1. **iStore Erdtank**: Zisterne in monolithischer Bauweise mit 3 Anschlüssen für Zulauf, Überlauf und technische Installation (Versorgungsrohr) sowie Domöffnung
2. **iStore Filterschacht plus**: Schacht mit zwei höhenversetzten Anschlüssen DN 100 (für Zulauf und Überlauf), einem Anschluss DN 100 für die Versorgungsleitung, einem Dichtungsring, einem Filtergehäuse mit Anschlüssen DN 100 für Zulauf, Überlauf, Tankablauf und einem angeformtem Siphon sowie einem Edelstahlspaltsieb und einem strömungskontrollierten Zulaufkopf (wichtig: das Zulaufrohr muss bauseits gestellt werden)
3. **iStore Deckel**: stabiler PE-Deckel, begehbar bis 150 kg, doppelwandig zur besseren Isolierung
4. **iStore Schachtverlängerung 20**: zur Verlängerung des Einstiegsschachtes für tiefere Erdverlegung um 20 cm, mit Öffnung DN 100 für Zulauf und DN 125 für Überlauf (--> wichtig: zur Anpassung der Höhe bei noch größeren Tiefen kann die Schachtverlängerung mit dem iStore Zwischenring kombiniert werden, der von 20 – 60 cm variabel kürzbar ist)
5. **iRain eco**: Regenwassermanager ohne Abdeckung mit mehrstufiger kraftvoller Kreiselpumpe, Pumpensteuerung mit Rückschlagventil, Einspeisebehälter aus MDPE 24 Liter, proportional gesteuertem Schwimmerventil, Schwimmerschalter mit 20 m Anschlusskabel und Justiergewicht, Wandhalterung mit Befestigungsmaterial sowie Anschlusszubehör (1 x Panzerschlauch und Kugelhahn)
6. **Schwimmende Entnahme Flex**: 2 m transparenter Saugschlauch mit Edelstahlseih, PE-Schwimmerkugel, Rückschlagventil und Messing-Tankdurchführung 1" in 90 Grad
7. **frachtkostenfreie Lieferung deutschlandweit (Zufahrtsmöglichkeit vorausgesetzt, frei Bordsteinkante, Festland BRD, unabeladen)**

### Optionales Zubehör

Art.-Nr.	WG	Bezeichnung	Euro
13043	2	iStore Zwischenring	192,-
13040	2	Wasserzapfstelle Premium	285,-
10090	8	Kennzeichnungs-Set	40,-
10546	8	Mauerdurchführung mehrfach 100	75,-
76269	27	iFlex aqua Meterware 1" (schwarz)	8,-
76065	27	iPlast 25 m 1/2"	28,25

## iPack plus S und L

- iPack plus bestehend aus PE-Zisterne, Filterschacht, Verlängerung und Deckel, sowie einem Regenwassermanager
- Komplettpaket für die Regenwassernutzung zur Hauswasserversorgung und Gartenbewässerung mit einer anschließbaren Dachfläche bis ca. 200 m<sup>2</sup>
- mit Kunststoff-Tank zum Einbau in das Erdreich als unterirdischer Wasserspeicher, hergestellt aus lebensmittelechtem Polyethylen für höchste Wasserqualität und zur Gewährleistung der Nachhaltigkeit und Ökologie, zu 100 % recycelbar, aufgrund seiner hohen Qualität mit 25 Jahren Garantie, je nach Variante mit Tankinhalten von 5200, 7600 oder 10.000 Litern lieferbar
- inklusive Filterschacht mit Filtergehäuse mit angeformtem Siphon zum Überlauf und Schmutzwasserauswurf und Edelstahlspaltsieb, Verwendung als Zwei-Wege-Filter mit weitgehend selbstreinigender Filteroberfläche, Anschlusskapazität von 200 m<sup>2</sup> Dachfläche mit annähernd 95 % Wasserausbeute durch optimierte Mechanik, der Filter ist optimal geeignet für Regenwassernutzungsanlagen für die Gartenbewässerung und die Hauswasserversorgung
- Der Regenwassermanager mit Schallschutzgehäuse sowie hausinterner und bedarfsorientierter Trinkwassernachspeisung nach DIN EN 1717 garantiert Betriebssicherheit auch bei Regenwassermangel. Die integrierte selbstansaugende Kreiselpumpe mit Pumpenschaltautomat versorgt die Entnahmestellen jederzeit komfortabel mit Wasser. Für den besonderen Komfort zeigt bei der L-Version eine Füllstandsanzeige in 10 %-Schritten den Wasserstand in der Zisterne an
- Eine mitgelieferte Schwimmende Entnahme zur Installation in der Zisterne soll bei der Wasserentnahme aus dem Regenspeicher verhindern, dass Sedimente vom Boden oder der Wasseroberfläche mit angesaugt werden



13013 = 5.200 l  
13014 = 7.600 l  
13015 = 10.000 l

Art.-Nr.	WG	Tankinhalt in l	Bezeichnung	Euro
81050	24	5.200	iPack plus 5200 S	3.850,-
81051	24	7.600	iPack plus 7600 S	4.570,-
81052	24	10.000	iPack plus 10000 S	5.285,-
81055	24	5.200	iPack plus 5200 L*	4.175,-
81056	24	7.600	iPack plus 7600 L*	4.880,-
81057	24	10.000	iPack plus 10000 L*	5.635,-

\* mit Füllstandsanzeige

### LIEFERUMFANG

✓ Regenwasserkomplettpaket, bestehend aus:

1. **iStore Erdtank:** Zisterne in monolithischer Bauweise mit 3 Anschlüssen für Zulauf, Überlauf und technische Installation (Versorgungsrohr) sowie Domöffnung
2. **iStore Filterschacht plus:** Schacht mit zwei höhenversetzten Anschlüssen DN 100 (für Zulauf und Überlauf), einem Anschluss DN 100 für die Versorgungsleitung, einem Dichtungsring, einem Filtergehäuse mit Anschlüssen DN 100 für Zulauf, Überlauf, Tankablauf und einem angeformten Siphon sowie einem Edelstahlspaltsieb und einem strömungskontrollierten Zulauftopf (wichtig: das Zulaufrohr muss bauseits gestellt werden)
3. **iStore Deckel:** stabiler PE-Deckel begehbar bis 150 kg, doppelwandig zur besseren Isolierung
4. **iStore Schachtverlängerung 20:** zur Verlängerung des Einstiegsschachtes für tiefere Erdverlegung um 20 cm, mit Öffnung DN 100 für Zulauf und DN 125 für Überlauf (--> wichtig: zur Anpassung der Höhe bei noch größeren Tiefen kann die Schachtverlängerung mit dem iStore Zwischenring kombiniert werden, der von 20 – 60 cm variabel kürzbar ist)
5. **iCube S oder L:** Regenwassermanager mit Schallschutzhaube, mehrstufiger kraftvoller Kreiselpumpe, Pumpensteuerung mit Rückschlagventil, Einspeisbehälter aus MDPE 7 Liter, proportional gesteuertem Schwimmerventil, Schwimmerschalter mit 20 m Anschlusskabel und Justiergewicht (S-Version) oder Tauchdrucksonde (L-Version), Blechkonsole mit spezieller Wandhalterung zur Schallentkopplung sowie Anschlusszubehör (1 x Panzerschlauch und Kugelhahn)
6. **Schwimmende Entnahme Flex 2 m:** 2 m transparenter Saugschlauch mit Edelstahlseiherr, PE-Schwimmerkugel, Rückschlagventil und Messing-Tankdurchführung 1" in 90 Grad
7. **frachtkostenfreie Lieferung deutschlandweit (Zufahrtsmöglichkeit vorausgesetzt, frei Bordsteinkante, Festland BRD, unabgeladen)**



13022

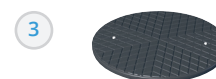

13031



13041



12005 12006  
Version S / Version L\*



10010

### Optionales Zubehör

Art.-Nr.	WG	Bezeichnung	Euro
13043	2	iStore Zwischenring	192,-
13040	2	Wasserzapfstelle Premium	285,-
10090	8	Kennzeichnungs-Set	40,-
10546	8	Mauerdurchführung mehrfach 100	75,-
76269	27	iFlex aqua Meterware 1" (schwarz)	8,-
76065	27	iPlast 25 m 1/2"	28,25

# Regenwassernutzung mit einem iStore Flachtank zur Versorgung von Haus und Garten

## 1 Zisterne

(A) Deckel



(B) Verlängerung

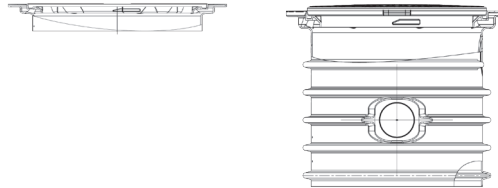

(C) Zwischenring  
(beliebig kürzbar)



(D) Filter



(E) Zisterne

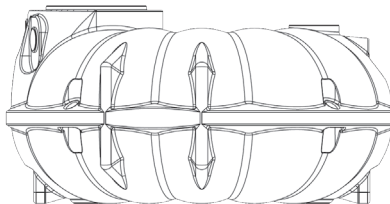

## 2 Regenwassermanager für die Versorgung von Haus und Garten



## 3 Zubehör



**Achtung!**  
In diesem Gehäuse ist eine Regenwasserzisterne installiert. Querverbindungen sind untersagt.

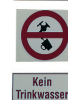

KEIN TRINKWASSER

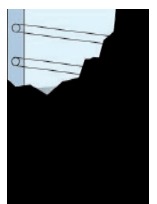

## Stellen Sie sich Ihre Anlage nach Ihren Bedürfnissen zusammen:

### 1 Zisterne

#### A Deckel

Art.-Nr.	WG	Bezeichnung	Siehe Seite	Euro
13031	2	iStore Deckel	22	145,-
13032	2	iStore Twindeckel L (mit Wasseranschluss)	22	260,-
13033	2	iStore Twindeckel S (ohne Wasseranschluss)	22	177,-
13034	2	iStore PKW Komplettsset S	23	570,-
13035	2	iStore PKW Komplettsset L	23	755,-
13036	2	iStore Verlängerung LKW-befahrbar	23	192,-

#### B Verlängerung

13041	2	iStore Schachtverlängerung 20	22	130,-
13042	2	iStore Schachtverlängerung 60	22	192,-

#### C Zwischenring

13043	2	iStore Zwischenring	22	192,-
-------	---	---------------------	----	-------

#### D Filter

13022	2	iStore Filterschacht plus	21	555,-
10016	1	Volumen-Filter mit Verlängerung	30	376,-

#### E Zisterne

Art.-Nr.	WG	Bezeichnung		Euro
13001	2	iStore Flachtank PE 1500 l	20	885,-
13002	2	iStore Flachtank PE 3000 l	20	1.595,-
13003	2	iStore Flachtank PE 5000 l	20	2.340,-
13010	2	iStore Flachtank PE 7100 l	20	3.500,-
13005	2	iStore Flachtank PE 10000 l	20	4.500,-
13006	2	iStore Flachtank PE 15000 l	20	6.850,-
13007	2	iStore Flachtank PE 20000 l	20	9.200,-

### 2 Regenwassermanager für die Versorgung von Haus und Garten

12005	4	iCube S	10	1.405,-
12006	4	iCube L (mit Füllstandsanzeige)	10	1.735,-
42001	11	PowerRain 5-50	15	1.435,-

### 3 Zubehör

12018	8	SupCube	22	675,-
10546	8	Mauerdurchführung mehrfach 100	43	75,-
10090	8	Kennzeichnungs-Set	46	40,-
76269	27	iFlexAqua, 1m, 1"	151	8,-

# Regenwassernutzung mit einem iStore Flachtank zur Versorgung eines Garten

## 1 Zisterne

(A) Deckel



(B) Verlängerung



(C) Zwischenring  
(beliebig kürzbar)

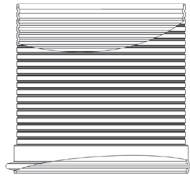

(D) Filter

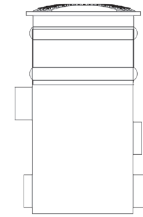
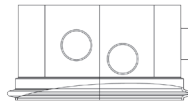

(E) Zisterne

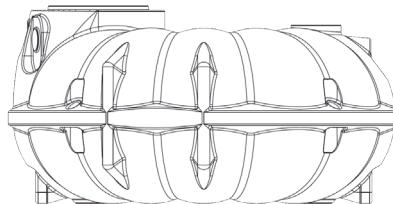

## 2 Regenwassermanager für die Versorgung von Haus und Garten



## 3 Zubehör



## Stellen Sie sich Ihre Anlage nach Ihren Bedürfnissen zusammen:

### 1 Zisterne

#### A Deckel

Art.-Nr.	WG	Bezeichnung	Siehe Seite	Euro
13031	2	iStore Deckel	22	145,-
13032	2	iStore Twindeckel L (mit Wasseranschluss)	22	260,-
13033	2	iStore Twindeckel S (ohne Wasseranschluss)	22	177,-

#### B Verlängerung

13041	2	iStore Schachtverlängerung 20	22	130,-
-------	---	-------------------------------	----	-------

#### C Zwischenring

13043	2	iStore Zwischenring	22	192,-
-------	---	---------------------	----	-------

#### D Filter

13022	2	iStore Filterschacht plus	21	555,-
10016	1	Volumen-Filter mit Verlängerung	30	376,-
13023	1	Fallrohrfilter iStore	27	230,-
13025	1	Filterkorb steckbar	27	178,-

#### E Zisterne

Art.-Nr.	WG	Bezeichnung		Euro
13001	2	iStore Flachtank PE 1500 l	20	885,-
13002	2	iStore Flachtank PE 3000 l	20	1.615,-
13003	2	iStore Flachtank PE 5000 l	20	2.340,-
13010	2	iStore Flachtank PE 7100 l *	20	3.500,-

### 2 Regenwassermanager für die Versorgung von Haus und Garten

12325	5	SubTronic 5-40 L	125	510,-
61200	5	TopPress automatic 5-40	124	435,-
61201	5	TopPress automatic 6-60	124	495,-
	5	TopPress automatic 6-60 plus (mit schwimmender Entnahme)	127	615,-

### 3 Zubehör

76269	27	iFlexAqua, 1m, 1"	161	8,-
13040	2	Wasserzapfstelle Premium	23	285,-

Weiteres Zubehör zur Gartenbewässerung finden Sie in unserem aktuellen Gartenkatalog.

# Regenwassernutzung mit einem iStore Erdtank zur Versorgung von Haus und Garten

## 1 Zisterne

(A) Deckel



(B) Verlängerung

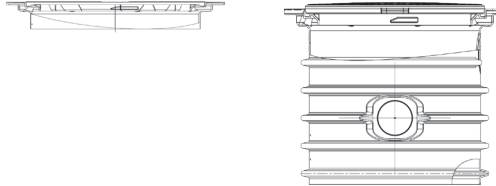

(C) Zwischenring  
(beliebig kürzbar)



(D) Filter



(E) Zisterne

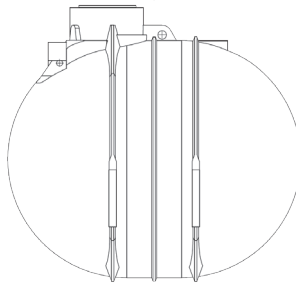

## 2 Regenwassermanager für die Versorgung von Haus und Garten



## 3 Zubehör



**Achtung!**  
In diesem Gebäude ist eine  
Regenwasseranlage  
installiert.  
Querverbindungen  
ausgeschlossen.

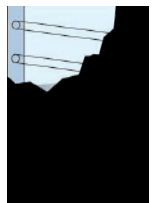



## Stellen Sie sich Ihre Anlage nach Ihren Bedürfnissen zusammen:

### 1 Zisterne

#### A Deckel

Art.-Nr.	WG	Bezeichnung	Siehe Seite	Euro
13031	2	iStore Deckel	22	145,-
13032	2	iStore Twindeckel L (mit Wasseranschluss)	22	260,-
13033	2	iStore Twindeckel S (ohne Wasseranschluss)	22	177,-
13034	2	iStore PKW Komplettsset S	23	570,-
13035	2	iStore PKW Komplettsset L	23	755,-
13036	2	iStore Verlängerung LKW-befahrbar	23	192,-

#### B Verlängerung

13041	2	iStore Schachtverlängerung 20	22	130,-
13042	2	iStore Schachtverlängerung 60	22	192,-

#### C Zwischenring

13043	2	iStore Zwischenring	22	192,-
-------	---	---------------------	----	-------

#### D Filter

13022	2	iStore Filterschacht plus	21	555,-
10016	1	Volumen-Filter mit Verlängerung	30	376,-

#### E Zisterne

Art.-Nr.	WG	Bezeichnung		Euro
13011	2	iStore Erdtank PE 2600 l	20	1.350,-
13013	2	iStore Erdtank PE 5200 l	20	1.975,-
13014	2	iStore Erdtank PE 7600 l	20	2.700,-
13015	2	iStore Erdtank PE 10000 l	20	3.450,-

### 2 Regenwassermanager für die Versorgung von Haus und Garten

12005	4	iCube S	8	1.405,-
12006	4	iCube L (mit Füllstandsanzeige)	8	1.735,-
42001	11	PowerRain 5-50	13	1.435,-

### 3 Zubehör

12018	8	SupCube	16	675,-
10546	8	Mauerdurchführung mehrfach 100	37	75,-
10090	8	Kennzeichnungs-Set	40	40,-
76269	27	iFlexAqua, 1m, 1"	161	8,-

# Regenwassernutzung mit einem iStore Erdtank zur Versorgung von Haus und Garten

## 1 Zisterne

(A) Deckel



(B) Verlängerung

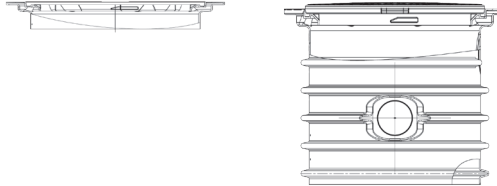

(C) Zwischenring  
(beliebig kürzbar)



(D) Filter

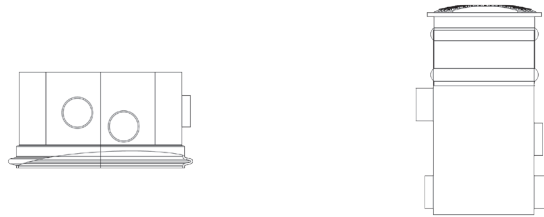

(E) Zisterne

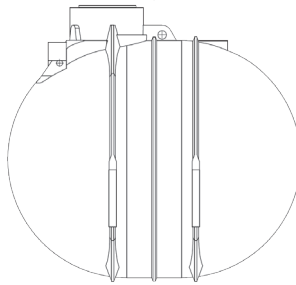

## 2 Regenwassermanager für die Versorgung von Haus und Garten



## 3 Zubehör

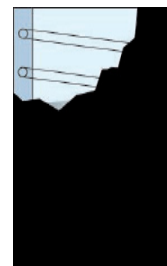

## Stellen Sie sich Ihre Anlage nach Ihren Bedürfnissen zusammen:

### 1 Zisterne

#### A Deckel

Art.-Nr.	WG	Bezeichnung	Siehe Seite	Euro
13031	2	iStore Deckel	22	145,-
13032	2	iStore Twindeckel L (mit Wasseranschluss)	22	260,-
13033	2	iStore Twindeckel S (ohne Wasseranschluss)	22	177,-

#### B Verlängerung

13041	2	iStore Schachtverlängerung 20	22	130,-
-------	---	-------------------------------	----	-------

#### C Zwischenring

13043	2	iStore Zwischenring	22	192,-
-------	---	---------------------	----	-------

#### D Filter

13022	2	iStore Filterschacht plus	21	555,-
10016	1	Volumen-Filter mit Verlängerung	30	376,-
13023	1	Fallrohrfilter iStore	27	230,-
13025	1	Filterkorb steckbar	27	178,-

#### E Zisterne

Art.-Nr.	WG	Bezeichnung		Euro
13011	2	iStore Erdtank PE 2600 l	20	1.350,-
13013	2	iStore Erdtank PE 5200 l	20	1.975,-
13014	2	iStore Erdtank PE 7600 l	20	2.700,-
13015	2	iStore Erdtank PE 10000 l	20	3.450,-

### 2 Regenwassermanager für die Versorgung von Haus und Garten

12325	5	SubTronic 5-40 L	125	510,-
61200	5	TopPress automatic 5-40	124	435,-
61201	5	TopPress automatic 6-60	124	495,-
61282	5	TopPress automatic 6-60 plus (mit schwimmender Entnahme)	127	615,-

### 3 Zubehör

76269	27	iFlexAqua, 1m, 1"	161	8,-
13040	2	Wasserzapfstelle Premium	23	285,-

Weiteres Zubehör zur Gartenbewässerung finden Sie in unserem aktuellen Gartenkatalog.

# Regenwassernutzung mit iBlock Beton Zisterne zur Versorgung von Haus und Garten

## 1 Zisterne

### A Filter



### B Zisterne

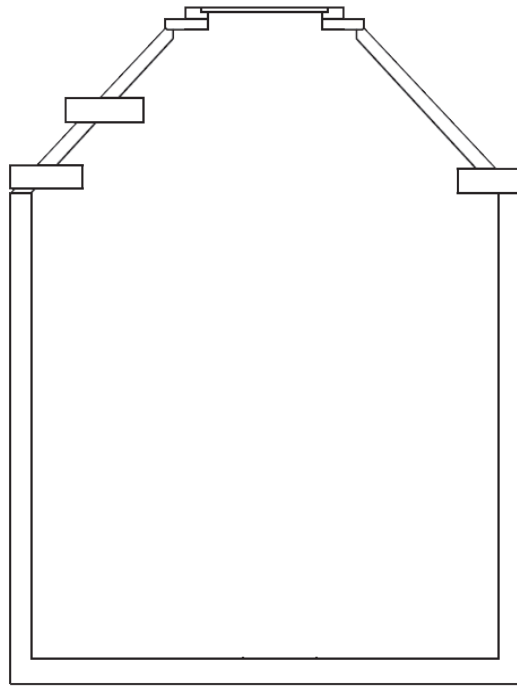

## 2 Regenwassermanager für die Versorgung von Haus und Garten



## 3 Zubehör



## Stellen Sie sich Ihre Anlage nach Ihren Bedürfnissen zusammen:

### 1 Zisterne

#### A Filter

Art.-Nr.	WG	Bezeichnung	Siehe Seite	Euro
13025	1	Filterkorb steckbar	27	178,-
10015	1	iFilter DN 100	29	275,-
10054	1	SinusFilter DN 100	29	295,-
10016	14	Volumen-Filter mit Verlängerung	30	376,-
13027	14	Vorfilter Profi	31	515,-

#### B Zisterne

22200	3	iBlock Pro 2900 Klasse A	26	1.850,-
22201	3	iBlock Pro 3500 Klasse A	26	1.925,-
22202	3	iBlock Pro 4400 Klasse A	26	2.185,-
22203	3	iBlock Pro 5600 Klasse A	26	2.445,-
22204	3	iBlock Pro 6900 Klasse A	26	2.605,-
22205	3	iBlock Pro 8000 Klasse A	26	2.810,-
22206	3	iBlock Pro 9200 Klasse A	26	2.965,-
22210	3	iBlock Pro 2900 Klasse B	26	1.955,-
22211	3	iBlock Pro 3500 Klasse B	26	1.975,-
22212	3	iBlock Pro 4400 Klasse B	26	2.290,-
22213	3	iBlock Pro 5600 Klasse B	26	2.555,-
22214	3	iBlock Pro 6900 Klasse B	26	2.705,-
22215	3	iBlock Pro 8000 Klasse B	26	2.865,-
22216	3	iBlock Pro 9200 Klasse B	26	3.085,-
22220	3	iBlock Pro 2900 Klasse D	26	2.075,-
22221	3	iBlock Pro 3500 Klasse D	26	2.135,-
22222	3	iBlock Pro 4400 Klasse D	26	2.395,-
22223	3	iBlock Pro 5600 Klasse D	26	2.655,-
22224	3	iBlock Pro 6900 Klasse D	26	2.815,-
22225	3	iBlock Pro 8000 Klasse D	26	3.025,-
22226	3	iBlock Pro 9200 Klasse D	26	3.185,-

### 2 Regenwassermanager für die Versorgung von Haus und Garten

12005	4	iCube S	8	1.405,-
12006	4	iCube L (mit Füllstandsanzeige)	8	1.735,-
42001	11	PowerRain 5-50	13	1.435,-

### 3 Zubehör

12018	8	SupCube	22	675,-
10546	8	Mauerdurchführung mehrfach 100	43	75,-
10090	8	Kennzeichnungs-Set	46	40,-
76269	27	iFlexAqua, 1m, 1"	151	8,-
10046	8	Schwimmende Entnahme	34	195,-
10160	8	Beruhigter Zulauf 150	36	265,-

# Regenwassernutzung mit iBlock Beton Zisterne zur Versorgung von Haus und Garten

## 1 Zisterne

### A Filter



### B Zisterne

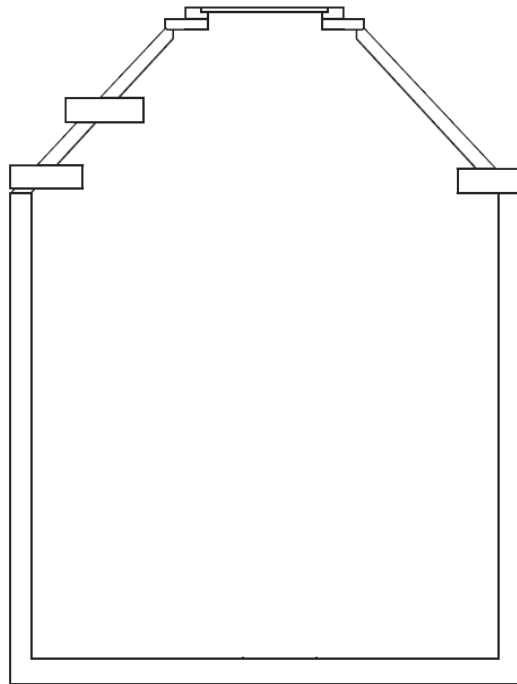

## 2 Regenwassermanager für die Versorgung von Haus und Garten



## 3 Zubehör



## Stellen Sie sich Ihre Anlage nach Ihren Bedürfnissen zusammen:

### 1 Zisterne

#### A Filter

Art.-Nr.	WG	Bezeichnung	Siehe Seite	Euro
13025	1	Filterkorb steckbar	27	178,-
10015	1	iFilter DN 100	29	275,-
10054	1	SinusFilter DN 100	29	295,-
10016	14	Volumen-Filter mit Verlängerung	30	376,-
13027	14	Vorfilter Profi	31	515,-

#### B Zisterne

22200	3	iBlock Pro 2900 Klasse A	26	1.850,-
22201	3	iBlock Pro 3500 Klasse A	26	1.925,-
22202	3	iBlock Pro 4400 Klasse A	26	2.185,-
22203	3	iBlock Pro 5600 Klasse A	26	2.445,-
22204	3	iBlock Pro 6900 Klasse A	26	2.605,-
22205	3	iBlock Pro 8000 Klasse A	26	2.810,-
22206	3	iBlock Pro 9200 Klasse A	26	2.965,-
22210	3	iBlock Pro 2900 Klasse B	26	1.955,-
22211	3	iBlock Pro 3500 Klasse B	26	1.975,-
22212	3	iBlock Pro 4400 Klasse B	26	2.290,-
22213	3	iBlock Pro 5600 Klasse B	26	2.555,-
22214	3	iBlock Pro 6900 Klasse B	26	2.705,-
22215	3	iBlock Pro 8000 Klasse B	26	2.865,-
22216	3	iBlock Pro 9200 Klasse B	26	3.085,-
22220	3	iBlock Pro 2900 Klasse D	26	2.075,-
22221	3	iBlock Pro 3500 Klasse D	26	2.135,-
22222	3	iBlock Pro 4400 Klasse D	26	2.395,-
22223	3	iBlock Pro 5600 Klasse D	26	2.655,-
22224	3	iBlock Pro 6900 Klasse D	26	2.815,-
22225	3	iBlock Pro 8000 Klasse D	26	3.025,-
22226	3	iBlock Pro 9200 Klasse D	26	3.185,-

### 2 Regenwassermanager für die Versorgung von Haus und Garten

12325	5	SubTronic 5-40 L	125	510,-
61200	5	TopPress automatic 5-40	124	435,-
61201	5	TopPress automatic 6-60	124	495,-
61282	5	TopPress automatic 6-60 plus (mit schwimmender Entnahme)	127	615,-

### 3 Zubehör

76269	27	iFlexAqua, 1m, 1"	151	8,-
13040	2	Wasserzapfstelle Premium	23	285,-

Weiteres Zubehör zur Gartenbewässerung finden Sie in unserem aktuellen Gartenkatalog.

## Trinkwassertrennstationen

Die Nach der aktuell gültigen Trinkwasserverordnung (Novellierung 03. Mai 2011) [Zitat TrinkwV] gilt: „Wasserversorgungsanlagen, aus denen Trinkwasser abgegeben wird, dürfen nicht ohne eine den allgemein anerkannten Regeln der Technik entsprechende Sicherungseinrichtung mit Wasser führenden Teilen, in denen sich Wasser befindet, das nicht für den menschlichen Gebrauch im Sinne des § 3 Nummer 1 bestimmt ist, verbunden werden.“ (§ 17, Satz 6 TrinkwV).

Ebenfalls wurde mit der Novellierung der TrinkwVo der Bestandsschutz für Installationen, von denen eine Gefährdung des Menschen ausgehen kann, aufgehoben.

### Diese gilt insbesondere für:

- Vieh- oder Pferdetränken, an denen die Tiere sich selbst versorgen können
- Unterflurberegnungsanlagen von Gartenflächen, Tennisanlagen, Fußballfeldern u. Ä.

Aufgrund der möglichen mikrobakteriellen Infektionsgefahr (Gefährdungsklasse 5) verlangt die TrinkwV eine strikte Trennung zwischen den Trinkwasseranlagen für Menschen und den Wasserversorgungsanlagen für Tiere oder Pflanzen.

Bei Vieh- und Pferdetränken besteht neben der möglichen mikrobakteriellen auch eine viruelle Infektionsgefahr (Gefährdungsklasse 5).

Das Gleiche gilt für Unterflurberegnungsanlagen, die nur in niederschlagsarmen Zeiten benutzt werden. Da diese Anlagen mit Wasser gefüllt sind, kann dieses stagnierende Wasser verkeimen und stellt eine mikrobakterielle Gefahr für den Menschen dar, da es direkt mit der Trinkwasserinstallation verbunden ist.

Das Wasser, das für den menschlichen Gebrauch bestimmt ist, muss frei von Krankheitserregern und genusstauglich sein (§ 4 TrinkwVo).

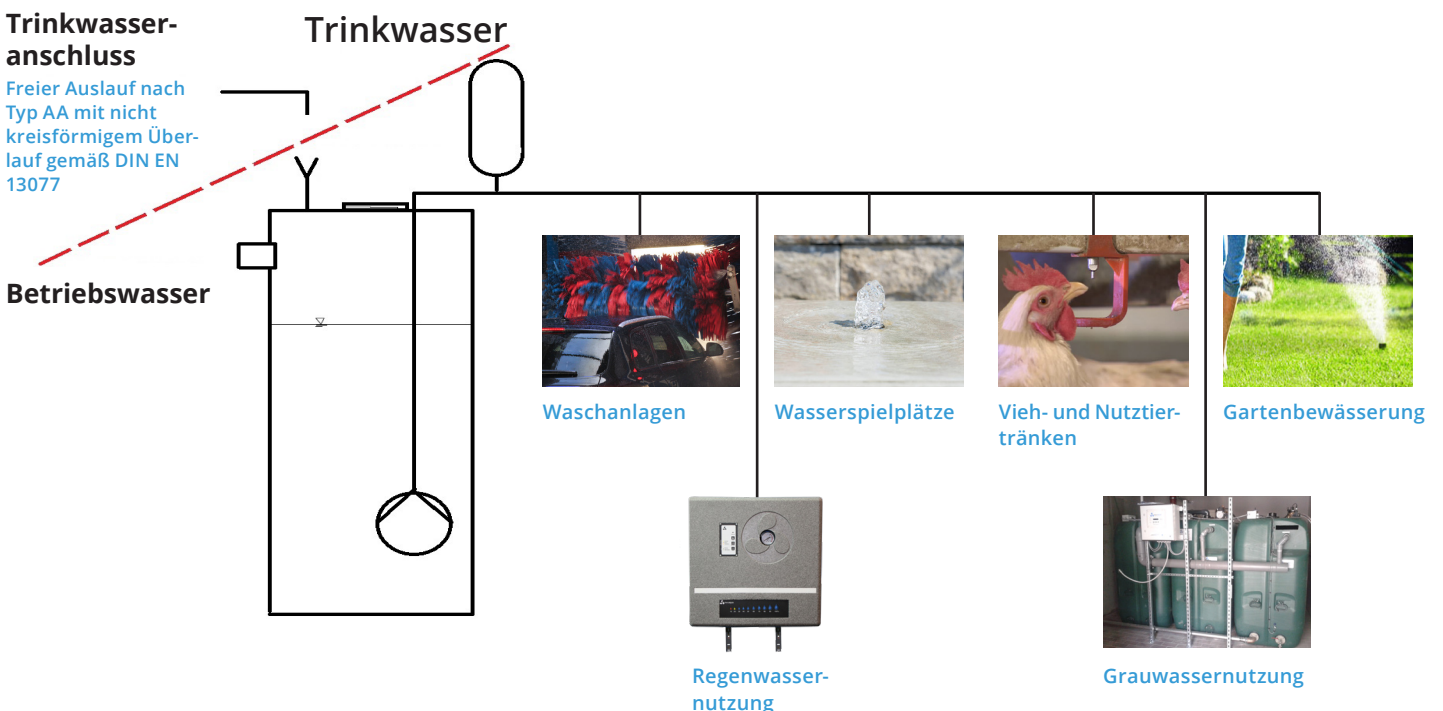



## Normen

Die DIN EN 1717 fordert, dass die Anforderungen an die Trinkwassergüte in der Trinkwasserinstallation von der Übergabestelle bis zur Entnahmestelle kontinuierlich erfüllt werden. Während diese europäische Norm die Grundlagen definiert, stellt die DIN 1988-100 die für Deutschland notwendigen erweiterten Anforderungen. Beide Richtlinien definieren die Anforderungen der technischen Ausgestaltung der Absicherung gegenüber Flüssigkeiten, die nicht oder nur eingeschränkt für den menschlichen Gebrauch geeignet sind.

Die Reihe DIN EN 806 wurde im Jahr 2012 durch den Teil 5 komplettiert. In der gesamten Reihe sind technische Grundregeln für Trinkwasserinstallationen in ganz Europa dargelegt. Deutschland ergänzt diese technischen Regeln durch nationale Ergänzungsnormen wie zum Beispiel die Reihe 1988. Neben den allgemeinen Richtlinien für Planung, Bau und Betrieb sind auch Zuständigkeiten von Aufgaben und Erklärungen von Begrifflichkeiten in der DIN EN 806 enthalten.

In der DIN EN 806-5 ist klar definiert, wann welche Anlagenbauteile in der Trinkwasserinstallation inspiziert, gewartet oder sogar ausgetauscht werden müssen. Der Inhalt dieses Teils ist so komplex, dass hierfür zur Zeit keine nationale Ergänzungsnorm notwendig ist. Nach sachgerechter Planung und fachgerechter Installation kommt es vor allem auf die sorgfältige Instandhaltung durch den Betreiber an. Installationen müssen in einer solchen Weise betrieben und gewartet werden, dass nachteilige Auswirkungen auf die Qualität des Trinkwassers, die Versorgung der Abnehmer und die Einrichtungen des Wasserversorgungsunternehmens vermieden werden. Von Dokumentation bis Betriebsunterbrechung, von Störungen bis Schäden, von Wartungsintervallen bis Sanierung ist in der DIN EN 806-5 vieles geregelt. Sogar die nationalen Ergänzungsnormen, unter anderem die DIN 1988-100, weisen explizit auf diese Umstände hin: „Um Schäden zu vermeiden bzw. rechtzeitig zu erkennen, ist nach DIN EN 806-5 zu inspizieren und zu warten“.

## Die Flüssigkeitskategorien

Die Einteilung verschiedener Flüssigkeitskategorien, die mit Trinkwasser in Berührung kommen können, nach DIN EN 1717 hilft dabei, die entsprechend notwendigen Sicherungseinrichtungen zu definieren.

- 01** Wasser für den menschlichen Gebrauch, das direkt aus einer Trinkwasserinstallation entnommen wird. Flüssigkeit, die keine Gefährdung der menschlichen Gesundheit darstellt.
- 02** Flüssigkeiten, die für den menschlichen Gebrauch geeignet sind, einschließlich Wasser aus einer Trinkwasserinstallation, das eine Veränderung in Geschmack, Geruch, Farbe oder Temperatur (Erwärmung/Abkühlung) aufweisen kann.
- 03** Flüssigkeit, die eine Gesundheitsgefährdung für Menschen durch die Anwesenheit eines oder mehrerer weniger giftiger Stoffe darstellt.
- 04** Flüssigkeit, die eine Gesundheitsgefährdung für Menschen durch die Anwesenheit eines oder mehrerer giftiger oder besonders giftiger Stoffe oder einer oder mehrerer radioaktiver, mutagener oder kanzerogener Substanzen darstellt.
- 05** Flüssigkeit, die eine Gesundheitsgefährdung für Menschen durch die Anwesenheit von durch mikrobielle oder viruelle Erreger übertragbarer Krankheiten darstellt.

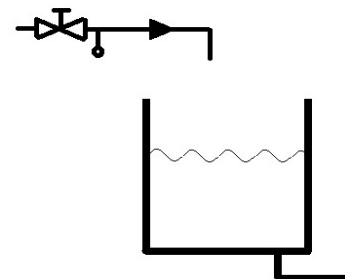

Freier Auslauf nach Typ AA mit nicht kreisförmigem Überlauf gemäß DIN EN 13077

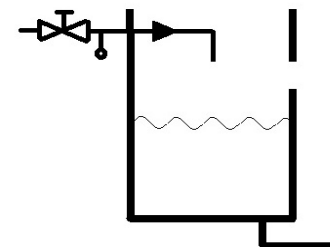

Freier Auslauf nach Typ AB mit nicht kreisförmigem Überlauf gemäß DIN EN 13077

# Trinkwassertrennstationen gemäß DIN EN 1717 zur Absicherung gegen Flüssigkeiten der Kategorie 5



## ecoSplit

- Trinkwassertrennstation zur Absicherung gegen Flüssigkeiten der Kategorie 5 gemäß DIN EN 1717
- mit mehrstufiger und selbstansaugender Kreiselpumpe sowie Pumpenschaltautomat zur druckabhängigen Einschaltung und strömungsabhängigen Ausschaltung und Trockenlaufschutz
- Vorlagebehälter mit freiem Auslauf gemäß DIN EN 13077 Typ AB

Art.-Nr.	WG	Bezeichnung	Euro
83102	19	ecoSplit 4-30	690,-
83101	19	ecoSplit 5-50	755,-

### LIEFERUMFANG

- ✓ **Trinkwassertrennstation**, bestehend aus:
  - mehrstufiger, selbstansaugender Kreiselpumpe mit Schukostecker (Plug and Play)
  - Pumpenschaltautomat mit Manometer, Rückschlagventil und Schlagdämpfer
  - Einspeisebehälter aus MDPE (24 Liter Nennvolumen und 7 Liter Nutzvolumen) mit Freiem Auslauf gemäß DIN EN 13077 Typ AB und mechanischem, proportional gesteuertem Schwimmerventil
- ✓ **Trinkwassernachspeiseventil** DN 13 (4-30) oder DN 17 (5-50) (beide KTW-/DVGW-W270 Zertifizierung)
- ✓ **Wandhalterung** mit Befestigungsmaterial

### Hydraulische Daten

Art.-Nr.	83102	83101
Förderhöhe maximal (Hmax)	34 m	52 m
Förderstrom maximal (Qmax)	3,2 m³/h	4,8 m³/h
Anlagenhöhe max.	30 m	
Einschaltdruck	1,5 bis 3,5 bar einstellbar	
Ausschaltdruck	bei Höchstdruck	
Schutzklasse Pumpe	IP X4 (Motor)	
Pumpentyp	mehrstufige Kreiselpumpe, selbstansaugend	

### Elektrische Daten

Art.-Nr.	83102	83101
Spannung	1 ~ 230 V / 50 Hz (220V - 240V)	
Nennstrom	3,0 A	3,9 A
Motorleistung P1	510 W	880 W
Motorleistung P2	370 W	550 W

Informationen zu ecoSplit online anschauen:



**Bitte denken Sie an das Anschlusszubehör!**

# Trinkwassertrennstationen gemäß DIN EN 1717 zur Absicherung gegen Flüssigkeiten der Kategorie 5

## iSplit

- Trinkwassertrennstation (mit Abdeckhaube) zur Absicherung gegen Flüssigkeiten der Kategorie 5 gemäß DIN EN 1717
- mit mehrstufiger, selbstansaugender (4-30 und 4-50) oder normalansaugender (5-70) Kreiselpumpe und Pumpenschaltautomat zur druckabhängigen Ein- und strömungsabhängigen Ausschaltung sowie Trockenlaufschutz
- Vorlagebehälter mit Freiem Auslauf gemäß DIN EN 13077 Typ AB



Art.-Nr.	WG	Bezeichnung	Euro
83113	19	iSplit 4-30	830,-
83110	19	iSplit 4-50	960,-
83112	19	iSplit 5-70	1.140,-

### LIEFERUMFANG

- ✓ **Trinkwassertrennstation**, bestehend aus:
  - mehrstufiger, selbstansaugender (4-30 und 4-50) oder normalansaugender (5-70) Kreiselpumpe mit Schuko-Stecker 1,5 m (Plug and Play)
  - Pumpenschaltautomat mit Manometer, Rückschlagventil und Wasserschlagdämpfer
  - Einspeisebehälter aus MDPE (18 Liter Nennvolumen und 5 Liter Nutzvolumen) mit Freiem Auslauf gemäß DIN EN 13077 Typ AB und mechanischem, proportional gesteuertem Schwimmerventil
  - Trinkwassernachspeiseventil DN 13 (4-30) oder DN 17 (4-50 und 5-70) (beide KTW-/DVGW-W270-Zertifizierung)
  - Metallkonsole und Abdeckhaube aus Kunststoff (ABS)
- ✓ **Wandhalterung mit Befestigungsmaterial**

### Hydraulische Daten

Art.-Nr.	83113	83110	83112
Förderhöhe maximal (Hmax)	34 m	52 m	67 m
Förderstrom maximal (Qmax)	3,2 m³/h	4,8 m³/h	
Anlagenhöhe max.	30 m		
Einschaltdruck	1,5 bis 3,5 bar einstellbar		
Ausschaltdruck	bei Höchstdruck		
Schutzklasse Pumpe	IP 44 (Motor)	IP X4 (Motor)	
Pumpentyp	mehrstufige Kreiselpumpe, selbstansaugend		mehrstufige Kreiselpumpe, normalansaugend

### Elektrische Daten

Art.-Nr.	83113	83110	83112
Spannung	1 ~ 230 V / 50 Hz (220V - 240V)		
Nennstrom	3,0 A	3,9 A	5,5 A
Motorleistung P1	510 W	880 W	1250 W
Motorleistung P2	370 W	550 W	750 W

Informationen zu iSplit online anschauen:



**Passendes Zubehör finden Sie auf Seite 61.**

# Trinkwassertrennstationen gemäß DIN EN 1717 zur Absicherung gegen Flüssigkeiten der Kategorie 5



Mehr Infos online:



## DoubleSplit eco

- Trinkwassertrennstation nach DIN EN 1717 zur Absicherung gegen Flüssigkeiten der Kategorie 5 bei Anwendungen, in denen eine Gefahr durch Rückfließen, Rückstauen oder Rückdrücken von Betriebswasser in die Trinkwasserleitung möglich ist
- Mit zwei mehrstufigen, horizontalen Kreiselpumpen zur Druckerhöhung, die schwingungsfrei und schallentkoppelt im Schrank montiert sind und für den redundanten Betrieb über einen wechselseitigen Anlauf verfügen. Die elektronische Steuerung schaltet die Pumpen druckabhängig ein und aus, wobei der Einschalt- und der Ausschaltdruck werksseitig voreingestellt, in Abstimmung mit dem Hersteller aber veränderbar sind
- Die Steuerung hat ein LCD-Display zur Funktionskontrolle und Eingabe. Außerdem sichert sie die Pumpen vor Trockenlaufen
- Die Nachspeisung mit Trinkwasser erfolgt nach DIN EN 1717 automatisch und abhängig von der Entnahmeleistung über zwei proportional gesteuerte mechanische Schwimmerventile in den Vorlagebehälter
- Die Trennstation verfügt über einen Freien Auslauf gemäß DIN EN 13076 Typ AA

Art.-Nr.	WG	Bezeichnung	Euro
27200	17	DoubleSplit eco 9-60	5.780,-
27201	17	DoubleSplit eco 9-80	6.095,-
27202	17	DoubleSplit eco 14-60	5.935,-
27203	17	DoubleSplit eco 14-80	6.670,-

### LIEFERUMFANG

- ✓ **DoubleSplit eco**, bestehend aus:
  - pulverbeschichtetem Stahlblechschrank, lichtgrau, mit 4 Justierfüßen zum Höhenausgleich
  - zwei mehrstufigen, normalansaugenden, horizontalen Kreiselpumpen aus Edelstahl, inklusive Drucksammelrohr, Rückschlagventilen und 2 Liter Ausdehnungsbehälter
  - Einspeisebehälter aus MDPE (100 Liter Nenn- und 80 Liter Nutzvolumen) mit Freiem Auslauf gemäß DIN EN 13076 Typ AA und zwei proportional gesteuerten mechanischen Schwimmerventilen DN 17 (KTW-/DVGW-W270-Zertifizierung)
  - elektronischer Steuerung mit 4-zeiligem LCD-Display, Betriebsstundenzähler und Druckanzeige
  - potentialfreiem Störmeldekontakt

### Hydraulische Daten

Art.-Nr.	27200	27201	27202	27203
Förderhöhe maximal (Hmax)	55 m	78 m	58 m	81 m
Förderstrom maximal (Qmax)	9,0 m³/h		14,0 m³/h	
Anlagenhöhe max.	30 m			
Einschaltdruck	einstellbar (3,0 bar voreingestellt)	einstellbar (4,4 bar voreingestellt)	einstellbar (3,3 bar voreingestellt)	einstellbar (4,4 bar voreingestellt)
Ausschaltdruck	einstellbar (5,0 bar voreingestellt)	einstellbar (7,3 bar voreingestellt)	einstellbar (5,3 bar voreingestellt)	einstellbar (7,6 bar voreingestellt)
Schutzklasse Pumpe	IP55			
Pumpentyp	mehrstufige Kreiselpumpe, normalansaugend			

### Elektrische Daten

Art.-Nr.	27200	27201	27202	27203
Spannung	1 ~ 230 V / 50 Hz (220V - 240V)			
Nennstrom	4,3 A	6,0 A	6,2 A	8,2 A
Motorleistung P2	910W	1280 W	1320 W	1740 W
Motorleistung P1	750 W	1100 W	1100 W	1500 W

## Anschluss-Set Trennsysteme

- Anschluss-Set für Trennsysteme der Kategorie 5 an die Trinkwasserleitung und zum Anschluss von Regenwassermanagern
- Anschluss-Set mit Zubehör zum Anschluss der Pumpe in der Trennstation oder dem Regenwassermanager an die Druckleitung 1" (Betriebswasser) und Anschluss des Nachspeiseventils im Einspeisebehälter an die Trinkwasserleitung 3/4 besonders gut geeignet für ecoSplit und iSplit



Art.-Nr.	WG	Bezeichnung	Euro
83190	19	Anschluss-Set Trennsysteme klein	75,-

### LIEFERUMFANG

- ✓ **Anschluss-Set**, bestehend aus:
  - Panzerschlauch 1" NW 20 x 500 mm (ÜWM/AG) inkl. Dichtung
  - Panzerschlauch 3/4", 300 mm (ÜWM/AG) inkl. Dichtung mit KTW-/DVGW-W270-Zertifizierung
  - Messing-Kugelhahn 1" IG/IG mit Entleerung
  - Messing-Kugelhahn 3/4" IG/AG mit KTW-/DVGW-W270-Zertifizierung

## Anschluss-Set DoubleSplit

- Anschluss-Set für Trinkwassertrennstationen DoubleSplit 9-XX und 14-XX nach DIN EN 1717 zur Absicherung gegen Flüssigkeiten der Kategorie 5
- Komplet-Set mit Zubehör zum Anschluss der Pumpe in der Trennstation an die Druckleitung 1 1/2" (Betriebswasser) und zum Anschluss des Nachspeiseventils an die Trinkwasserleitung 1 1/4"



Art.-Nr.	WG	Bezeichnung	Euro
27511	19	Anschluss-Set DoubleSplit 9-XX u. 14-XX	220,-

### LIEFERUMFANG

- ✓ **Anschluss-Set**, bestehend aus:
  - Panzerschlauch 1 1/2", 500 mm (ÜWM/AG) inkl. Dichtung mit KTW-/DVGW-W270-Zertifizierung
  - Panzerschlauch 1 1/4", 1000 mm (ÜWM/AG) inkl. Dichtung mit KTW-/DVGW-W270-Zertifizierung
  - Messing-Kugelhahn 1 1/2" IG/IG
  - Messing-Kugelhahn 1 1/4" IG/AG mit KTW-/DVGW-W270-Zertifizierung

# GRAUWASSERNUTZUNG

## TRINKWASSER ERSETZEN, WO ES NICHT BENÖTIGT WIRD!

Zurzeit gibt es noch keine klare international einheitliche Definition von Grauwasser. Die Europäische Norm 12056-1 definiert Grauwasser als fäkalienfreies, gering verschmutztes Abwasser, wie es etwa aus Dusche, Badewanne, Handwaschbecken und Waschmaschine anfällt und zur Aufbereitung als Betriebswasser dienen kann. Das Küchenabwasser hingegen wird wegen seiner hohen Belastung mit Fetten und Speiseabfällen ausgenommen.

Die Grauwassernutzung ist wie die Regenwassernutzung und die Verwendung von Brunnenwasser eine geeignete Technologie, um den Trinkwasserverbrauch in Gebäuden zu reduzieren.

Mit minimalem Aufwand kann die Grauwasseraufbereitung von sehr großem Nutzen für Einfamilienhäuser, Mehrfamilienhäuser oder Hotels sein.

Im Wesentlichen wird bei der Grauwassernutzung das Abwasser aus der Dusche, der Badewanne und des Handwaschbeckens in dafür konzipierten Anlagen (Grauwassernutzungsanlage) gesammelt und aufbereitet. So wird das ins Haus eingeleitete Trinkwasser ein zweites Mal als Betriebswasser genutzt.

Durch die Wiederverwendung von Grauwasser wird zudem weniger Abwasser produziert. **Wasser- und Abwassereinsparung sind äußerst effiziente Maßnahmen zur Kostenreduktion und leisten zusätzlich einen positiver Beitrag zum Schutz der Umwelt.**

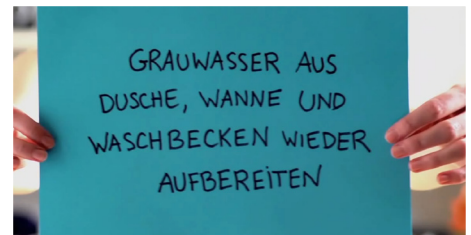

Verschiedene Untersuchungen haben gezeigt, dass der Membran-Bioreaktor (MBR) aufgrund seiner hervorragenden Reinigungsleistung die zurzeit beste Technologie für das Grauwasser-Recycling darstellt. Grauwasseranlagen mit MBR-Technologie haben zudem den Vorteil, dass sie einen geringen Platzbedarf haben und auch bei Schwankungen der Zulaufeigenschaften die relevanten Qualitätsparameter gewährleisten, sodass die hygienischen Vorgaben der europäischen Richtlinie für Badegewässer stets eingehalten werden.

Grauwasseranlagen mit MBR-Technologie bereiten das anfallende Grauwasser in zwei Reinigungsstufen auf. In der 1. Stufe wird das Grauwasser durch natürliche Bakterien biologisch vorgereinigt und in der 2. Stufe durch die Membranfiltration (Porengröße 0,00005 mm) von den restlichen Schmutzpartikeln vollständig befreit. Das dadurch gewonnene Betriebswasser wird dann durch eine Druckerhöhung zu den Entnahmestellen befördert und kann für die WC-Spülung, die Waschmaschine, die Gartenbewässerung sowie zu Reinigungszwecken genutzt werden.

Sollte nicht ausreichend Betriebswasser zur Verfügung stehen, wird vollautomatisch Trinkwasser bedarfsgerecht in das System eingespeist. Je nach Modell der Grauwasseraufbereitungsanlage können pro Tag zwischen 200 l und > 25.000 l

**Eine Grauwasseranlage kann fast überall im Neubau oder bei der Sanierung von Gebäuden eingebaut werden:**

- ✓ Ein- und Mehrfamilienwohnhäuser
- ✓ Hotellerie und Gaststätten
- ✓ Alterswohnheime
- ✓ Studentenwohnheime und Jugendherbergen
- ✓ Sport- und Schulstätten
- ✓ Industrie und Gewerbe

\*Bei 5,7 €/m<sup>3</sup> für Trinkwasser und Abwasser

bereits genutztes Wasser zu Betriebswasser aufbereitet werden. Alle Prozesse werden elektronisch überwacht, wodurch eine optimale Reinigung garantiert wird. Die kompakten Anlagen sind in ein Speichersystem integriert, welches im Gebäude aufgestellt oder im Erdreich eingebaut werden kann. Die Steuerung der jeweiligen Anlage kontrolliert und überwacht die gesamte Anlage. Sämtliche Einstellungen können individuell angepasst werden und auch während eines Urlaubs bleibt das bevorratete Wasser in geeigneter Qualität vorhanden. Das Volumen des Speichers ist von der aufzubereitenden Grauwassermenge abhängig und kann je nach Bedarf angepasst werden.

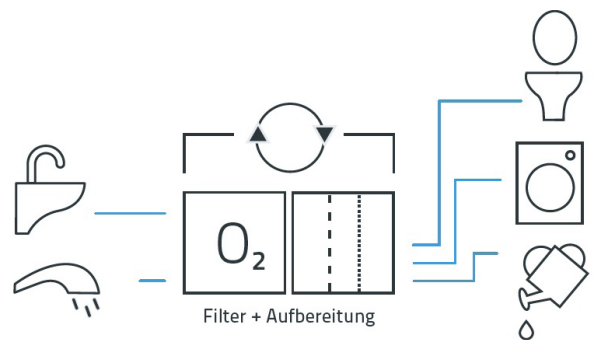

#### Vorteile der Grauwassernutzung:

- + bis zu 50 % Einsparung von Trinkwasser (im 4-Personen Haushalt bis zu 70 m<sup>3</sup>/a)
- + Wassergebühren (399 € \* bei 70 m<sup>3</sup>/a)
- + Unabhängigkeit von Witterungsverhältnissen
- + Unabhängigkeit von stetig steigenden Trink- und Schmutzwassergebühren

## ÖKOLOGISCH GUT - ÖKONOMISCH SINNVOLL

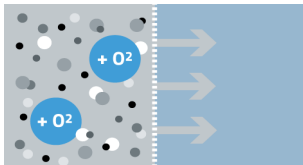
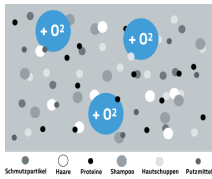

### TECHNISCHE KURZBESCHREIBUNG

Die **ewuaqua Grauwassernutzungsanlagen** bestehen aus 4 Baugruppen:

1. Grauwasser sammeln & vorreinigen
2. Grauwasser filtern
3. Betriebswasser speichern
4. Anlage steuern

#### Baugruppe I:

In der ersten Baugruppe wird das anfallende Grauwasser gesammelt und biologisch vorgereinigt. Hierzu wird die Umgebungsluft über einen Verdichter in die Baugruppe I eingebracht. Durch das aktive Einbringen von Umgebungsluft wird die biologische Vorreinigung unterstützt und Faulungsprozesse werden verhindert, sodass die Geruchsbildung auf ein Minimum reduziert werden kann.

#### Baugruppe II:

Die zweite Baugruppe dient zur Grauwasserfiltrierung mit den PowerClear Membranmodulen. Die Membranmodule sorgen bei der Aufbereitung von Grauwasser für ein sehr hohes Maß an Hygiene. Mit einer Porengröße von bis zu 0,04 µm wird das vorgereinigte Grauwasser aus der Baugruppe I zu Betriebswasser hygienisiert.

#### Baugruppe III:

In der dritten Baugruppe wird das filtrierte Grauwasser als Betriebswasser gespeichert. Zusätzlich verfügt der letzte Tank über eine Trinkwassernachspeisung um die Versorgung des Betriebswassernetzes sicher zu stellen.

#### Baugruppe IV:

Die ewuaqua Grauwassernutzungsanlagen sind mit einer vierten Baugruppe, einer vollautomatischen Steuerung zum Regeln und Überwachen, ausgestattet. Die Anlagen (ab einer Größe von 1.500l) verfügen über einen potentialfreien Kontakt zur Einbindung von Störmeldungen in die Gebäudetechnik. Je nach Anlagentyp variieren die Tankvolumina und die Anzahl der Tanks. Das Betriebswasser aus den ewuaqua Grauwassernutzungsanlagen entspricht den Anforderungen der EU-Badegewässerqualität gemäß 2006/EG sowie den Anforderungen der DIN 19650 zur Bewässerung von Sportplätzen und öffentlichen Parkanlagen.

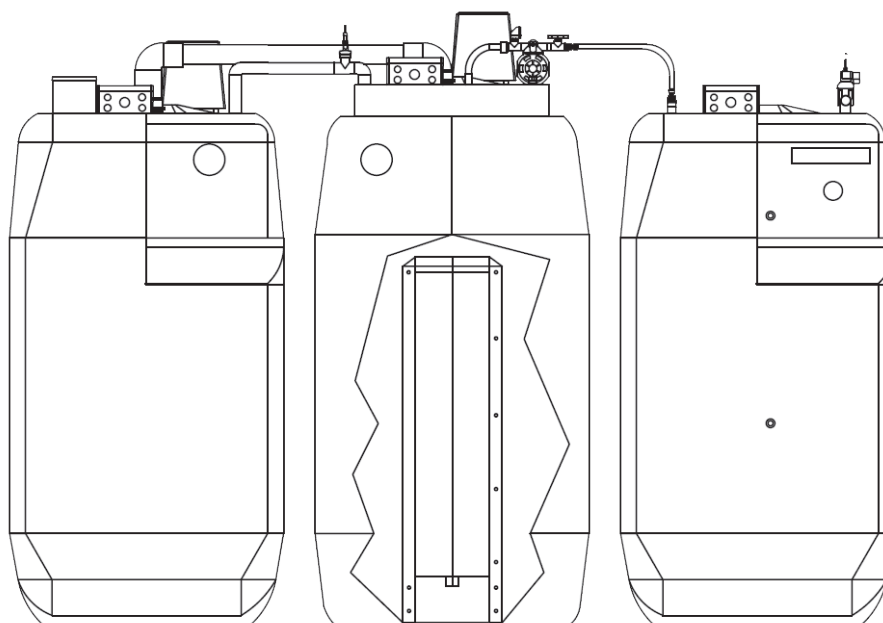

Baugruppe I:

Baugruppe II:

Baugruppe III:



## iClear 300 indoor

- 2-Tank-System mit biologischer und mechanischer Aufbereitung, welche für eine Tagesleistung von 300 Liter (entspricht einem maximalen Grauwasserzulauf von bis zu 6 Personen) ausgelegt ist
- hohe Effizienz durch nahezu 50 % Einsparung von Trinkwasser für die Toilettenspülung, zum Waschen von Wäsche, für die Gartenbewässerung und als Nutzwasser (z. B. für die Reinigung des Hauses)
- bei Grauwassermangel vollautomatisch und bedarfsgerechte Nachspeisung mit Trinkwasser (Trennung gemäß DIN EN 1717) zur Sicherstellung der Betriebsbereitschaft
- mit Tauchdruckpumpe im Betriebswasserbehälter, welche das Wasser vollautomatisch zu den Entnahmestellen befördert
- Wasseraufbereitung und -bevorratung innerhalb des Hauses, Verbrauchsspitzen werden mittels Pufferspeicherung abgefangen
- Bedienung über 4-zeiliges Display
- kombinierbar mit Regenwassernutzungsanlagen
- Fernwartung und Umsatzanalysen mittels GSM oder Festnetzverbindung optional möglich, Störungsbenachrichtigung mittels SMS, E-Mail & Fax optional möglich



Art.-Nr.	WG	Bezeichnung	Euro
25160	10	iClear 300 indoor	auf Anfrage

### LIEFERUMFANG

- ✓ **iClear 300**, bestehend aus:
  - zwei Kellertanks aus PE
  - Technikkonsole zur Wandmontage, bestehend aus Belüfter, Trinkwassernachspeiseeinheit und Steuerung
  - Membraneinheit bestehend aus Membranfilter und Membranhalterung

### Technische Daten

Art.-Nr.	25160
Grauwasserzulauf	DN 70
Nennleistung Filtration	15 l/h
Aufbereitungsleistung pro Tag	bis 300 l

Informationen zu  
iClear 300 indoor  
online anschauen:





## iClear 1000 indoor ohne DEA

- 3-Tank-System mit biologischer und mechanischer Aufbereitung sowie großem Puffervolumen, die Anlage ist für eine Tagesleistung von 1.000 Liter (entspricht einem maximalen Grauwasserzulauf von bis zu 20 Personen) ausgelegt
- hohe Effizienz durch nahezu 50 % Einsparung von Trinkwasser für die Toiletten-spülung, das Waschen von Wäsche, zur Gartenbewässerung und als Nutzwasser (z. B. für die Reinigung des Hauses)
- Wasseraufbereitung und -bevorratung innerhalb des Hauses, Verbrauchsspitzen werden mittels Pufferspeicherung abgefangen
- Bedienung über 4-zeiliges Display
- kombinierbar mit Regenwassernutzungsanlagen
- Fernwartung und Umsatzanalysen mittels GSM oder Festnetzverbindung optional möglich, Störungsbenachrichtigung mittels SMS, E-Mail & Fax optional möglich

Art.-Nr.	WG	Bezeichnung	Euro
25161	10	iClear 1000 indoor ohne DEA	auf Anfrage

### LIEFERUMFANG

- ✓ **iClear 1.000**, bestehend aus:
  - 3 x 1.100 l Kellertanks
  - Technikkonsole zur Wandmontage, bestehend aus Belüfter und Steuerung
  - Pumpenkonsole
  - Membraneinheit aus Membranfilter und Membranhalterung

### Technische Daten

Art.-Nr.	25161
Grauwasserzulauf	DN 70
Filtrationsleistung pro Stunde	50 l
Aufbereitungsleistung pro Tag	bis 1.000 l

## Grauwassergroßanlagen

Größere Wohn-, Gewerbe- und Industriekomplexe verlangen zunehmend nach umweltfreundlichen und wirtschaftlichen Wasserkreisläufen. Hier ermöglicht die Umsetzung eines dezentralen Wassermanagements die Nutzung größerer Mengen von Betriebswasser in Bereichen, in denen kein Trinkwasser erforderlich ist (z. B. Toilettenspülungen, Produktion, Bewässerung und Feuerlöschanlagen).

Die Systeme der ewuaqua Grauwassergroßanlagen sind grundsätzlich mit denen der standardisierten häuslichen Anlagen vergleichbar, jedoch werden die Anlagenkomponenten und -größen jeweils individuell auf den Anwendungsbereich abgestimmt. Dabei verlangt jedes Projekt von der Planung bis zur Umsetzung jahrelange Erfahrung und Praxiswissen, das wir zusammen mit unseren kompetenten Partnern abdecken.

Bei Großanlagen stehen die Techniker und Ingenieure der iWater Wassertechnik GmbH & Co. KG von der ersten Idee bis zum Bau, der Inbetriebnahme und der Wartung von ewuaqua Grauwassergroßanlagen den Kunden immer mit Rat und Tat zur Seite und begleiten das gesamte Bauvorhaben. Gerade bei der Realisierung größerer Bauvorhaben gewinnt das Thema des nachhaltigen Bauens (Green Buildings) immer mehr an Bedeutung. Dabei geht es um die effiziente Nutzung von Energie, Wasser und anderen Ressourcen beim Bau und Betrieb von modernen Gebäuden. Aus diesen Zielen heraus haben sich Zertifizierungssysteme wie BREEAM, LEED und DGNB entwickelt, die die Standards für nachhaltige Gebäude bilden.

Neben dem sorgsamem Umgang mit Trinkwasser werden die Reduzierung des Abwasseraufkommens und die Förderung alternativer Wasserkonzepte, welche sich dem natürlichen Wasserkreislauf anpassen, in diesen Zertifizierungssystemen bewertet. Die Planung und Umsetzung von dezentralen Wassersystemen ist zur Erfüllung der hohen Anforderungen daher unerlässlich.

Nicht nur die ökologischen sondern auch die ökonomischen Vorteile durch den Einbau einer ewuaqua Grauwassernutzungsanlage sind für jede Art von Bauherrn interessant, ob privater oder institutioneller Investor.

Art.-Nr.	WG	Bezeichnung	Euro
	15	PowerClear 1.000	auf Anfrage
	15	PowerClear 2.000	auf Anfrage
	15	PowerClear 3.000	auf Anfrage
	15	PowerClear 5.000	auf Anfrage
	15	PowerClear 6.000	auf Anfrage
	15	PowerClear 8.000	auf Anfrage
	15	PowerClear 10.000	auf Anfrage

# BRUNNENWASSERNUTZUNG

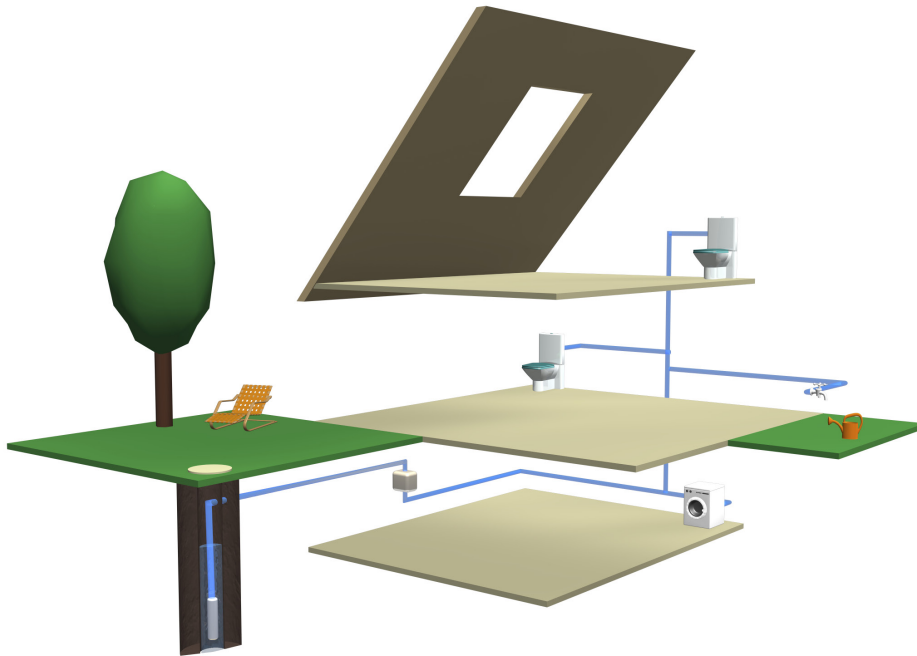

Die **Nutzung des Brunnenwassers** ist in vielen Regionen eine weit **verbreitete Technologie**.

So ist Wasser aus Brunnen hervorragend für den Einsatz in der **Toilettenspülung**, in der **Waschmaschine** und zur **Gartenbewässerung** geeignet.

Zusätzlich ergeben sich viele mögliche Anwendungsbereiche für Brunnenwasser in der Industrie und in der Landwirtschaft. Hier kann es zum Beispiel zur **Reinigung**, zur **Kühlung** oder zur **Bewässerung** herangezogen werden.

Grundsätzlich ist es auch möglich, die gesamte **Hauswasserversorgung** über Brunnenwasser zu betreiben. Dieses ist jedoch von den jeweils **bestehenden Regelungen und kommunalen Satzungen** abhängig.

Das Brunnenwasser wird mittels einer **Brunnenpumpe** direkt aus dem **Grundwasserleiter** gefördert und in die **Betriebswasserleitungen** eingespeist. Zur effizienten **Energieausnutzung** werden moderne **Pumpensteuerungen** eingesetzt, die die Pumpen **bedarfsorientiert ein- und ausschalten** sowie die **Fördermenge regulieren**.

Das Funktionsprinzip ist einfach und sicher: Wird eine Entnahmestelle geöffnet, schaltet die Pumpe ein. Wird die Entnahmestelle wieder geschlossen, schaltet die Pumpe wieder ab. Zudem sind die Pumpensteuerungen in der Regel mit einem integrierten Trockenlaufschutz ausgestattet, der die Pumpe bei Wassermangel abschaltet.

**Moderne Pumpensteuerungen** regeln die Brunnenpumpen so, dass diese das Wasser mit einem **konstanten Druck fördern**. Durch die Modulation der Drehzahl der Pumpe wird stets nur die erforderliche Leistung für die zu erbringende Leistung abgerufen. Zudem zeichnen sich diese Steuerungen dadurch aus, dass sie den **Energiebedarf senken** und die **Abnutzung der Pumpe reduzieren**.

Die Brunnenpumpen können schnell und einfach installiert werden und sind im Inneren des Brunnens frostsicher. Der Unterwassereinbau verhindert zudem störende Betriebsgeräusche.

Da das Grundwasser in unterschiedlichen Qualitäten vorliegen kann, muss es teilweise aufbereitet werden. Damit die Notwendigkeit der Aufbereitung bestimmt werden kann, muss eine Wasseruntersuchung durchgeführt werden.

Oftmals ist das Ausfiltern von Sandpartikeln und anderen kleinen Feststoffen absolut hinreichend. Es kann jedoch auch erforderlich sein, Stoffe wie Eisen oder Mangan aus dem Wasser zu entfernen, damit keine dauerhafte Verfärbung des geförderten Wassers besteht.

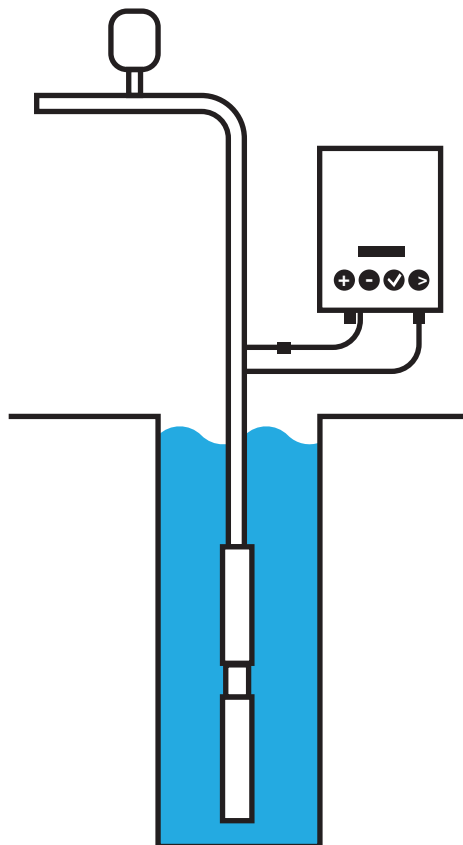

NEU



## eco3, 3" Basis-Paket

- mehrstufige Unterwassermotorpumpe für Brunnen und Bohrlöcher mit Durchmesser 3" (DN 80) und größer
- mit hochwertiger Hydraulik, die bis auf die Lauf- und Leiträder vollständig aus Edelstahl gefertigt ist und zum Schutz des Pumpe-Motor-Aggregats gegen Druckschläge ein eingebautes Rückschlagventil besitzt.
- Einphasen-Unterwassermotor aus Edelstahl, der von hoher Qualität und Effizienz ist und einen guten Wirkungsgrad für geringe Betriebskosten aufweist. Der Einsatz dieses Motors bietet ein hohes Maß an Zuverlässigkeit und ist einfach und leicht zu installieren.  
Der Motor besitzt einen integrierten Kondensator, einen thermischen Überlastungsschutz, eine doppelte Gleitringdichtung aus Karbon und Keramik (Siliziumkarbid) und eine spezielle Membran zum Druckausgleich sowie je nach Variante eine 30 m, 40 m oder 50 m lange elektrische Anschlussleitung mit offenen Enden.
- fördert sauberes und klares Wasser mit einem Sandgehalt von bis zu 60 g/m<sup>3</sup> aus Bohrlöchern und Brunnen, die beim Einsatz der Pumpe garantieren, dass eine Mindestfließgeschwindigkeit von 8 cm/s zur Kühlung des Motors besteht (ansonsten muss ein Kühlmantel verwendet werden) und die Körnung der schleifenden Partikel nicht größer wie 2 mm ist sowie die Temperatur des geförderten Mediums 40 °C nicht überschreitet.
- Pumpe für Dauerbetrieb (S1) geeignet und mit einer maximalen Eintauchtiefe bis zu 70 m.

Art.-Nr.	WG	Bezeichnung	Euro
23510	21	eco3 4-40 Tiefbrunnenpumpe 3"	500,-
23515	21	eco3 4-60 Tiefbrunnenpumpe 3"	550,-
23520	21	eco3 4-80 Tiefbrunnenpumpe 3"	600,-

### LIEFERUMFANG

eco3 Basis-Paket, bestehend aus :

- ✓ **Hydraulik**
- ✓ **1-Phasen-Unterwassermotor**, mit integriertem Kondensator, thermischem Überlastungsschutz und Spezialmembrane
- ✓ **Rundleitung H07RN-F** je nach Variante mit 30 m, 40 m oder 50 m Länge, mit offenen Enden

### Hydraulische Daten

Art.-Nr.	23510	23515	23520
Förderhöhe maximal (Hmax)	41 m	62 m	83 m
Förderstrom maximal (Qmax)	3,6 m <sup>3</sup> /h		
Schutzklasse Pumpe	IP 68		
Pumpentyp	mehrstufige Unterwassermotorpumpe 3"		

### Elektrische Daten

Art.-Nr.	23510	23515	23520
Spannung	1 ~ 230 V / 50 Hz (220 V - 230 V)		
Nennstrom	3,3 A	4,6 A	6 A
Motorleistung P1	590 W	890 W	1150 W
Motorleistung P2	370 W	550 W	750 W

Informationen zu  
**eco3, 3" Basis-  
Paket** online  
anschauen:



## eco3, 3" Beregnungs-Paket

NEU

- Das eco3 Beregnungspaket ist ein Komplettpaket bestehend aus eco3 Tiefbrunnenpumpe 3", Druckschalter iController plus und dem Rillenscheibenfilter DISC
- mit mehrstufiger Unterwassermotorpumpe eco3, inklusive Hydraulik und Anschlussleitung
- mit elektronischem Druckschalter iController plus, der die Pumpe druckabhängig einschaltet und strömungsabhängig mit einer Nachlaufzeit von ca. 10 Sekunden ausschaltet, der Einschaltdruck ist von 1,5 bis 3,5 bar einstellbar. Druckschalter mit Trockenlaufschutz und automatischer Reset-Funktion zum mehrmaligen Starten nach Betriebsstörung sowie einer Gummimembrane mit Feder als kleinem Wasserpuffer, um bei kleinsten Leckagen die Pumpe vor zu häufigem Anlaufen zu schützen
- mit Rillenscheibenfilter DISC als Betriebs- und Prozesswasserfilter zur Filterung von Regen- und Brunnenwasser mit einer Filterfeinheit von bis zu 0,13 mm (130 Micron) zum Schutz der Systemkomponenten. Maximaler Durchfluss bis zu 6 m³/h

Art.-Nr.	WG	Bezeichnung	Euro
23511	21	eco3 4-40 Tiefbrunnenpumpe 3" Beregnungspaket	610,-
23516	21	eco3 4-60 Tiefbrunnenpumpe 3" Beregnungspaket	660,-
23521	21	eco3 4-80 Tiefbrunnenpumpe 3" Beregnungspaket	710,-

### LIEFERUMFANG

eco3 Beregnungs-Paket, bestehend aus :

- ✓ eco3 Tiefbrunnenpumpe
- ✓ Druckschalter iController plus
- ✓ Rillenscheibenfilter DISC 100-6

### Hydraulische Daten

Art.-Nr.	23511	23516	23521
Förderhöhe maximal (Hmax)	41 m	62 m	83 m
Förderstrom maximal (Qmax)	3,6 m³/h		
Anlagenhöhe max.	30 m		
Einschaltdruck	einstellbar von 1,5 bis 3,5 bar (voreingestellt 1,5 bar)		
Ausschaltströmung	< 2 Liter / Minute		
Schutzklasse Pumpe	IP 68		
Pumpentyp	mehrstufige Unterwassermotorpumpe 3"		

### Elektrische Daten

Art.-Nr.	23511	23516	23521
Spannung	1 ~ 230 V / 50 Hz (220 V - 230 V)		
Nennstrom	3,3 A	4,6 A	6 A
Motorleistung P1	590 W	890 W	1150 W
Motorleistung P2	370 W	550 W	750 W



Informationen zu  
**eco3, 3" Beregnungs-Paket**  
online anschauen:



## AUSLAUFMODELL\*



## i3 Basis-Paket

- mehrstufige Unterwassermotorpumpe mit einem Durchmesser von 3" (DN 80) für Brunnen und Bohrlöcher
- Motor aus Edelstahl mit doppelter Gleitringdichtung aus Kohlenstofffaser-verstärktem Siliziumkarbid (Karbon-Keramik), thermischem Überlastungsschutz, Anschlusskabel sowie Kondensator in einer externen Schaltbox
- Hydraulik aus Edelstahl mit Laufrädern aus Noryl (thermoplastischer Kunststoff)
- die Pumpe fördert sauberes und klares Wasser mit einem Sandgehalt von bis zu 60 gr/m<sup>3</sup> und einer maximalen Korngröße von 2 mm
- die maximale Eintauchtiefe beträgt 40 m, die Temperatur des geförderten Mediums darf +35 °C nicht überschreiten
- die Pumpe hat eine Spannung von 230 V und eine Frequenz von 50 Hz

Art.-Nr.	WG	Bezeichnung	Euro
10171	21	i3 3-40 Tiefbrunnenpumpe 3" Basis-Paket	665,-
10173	21	i3 3-70 Tiefbrunnenpumpe 3" Basis-Paket	790,-
10174	21	i3 3-90 Tiefbrunnenpumpe 3" Basis-Paket	885,-

## LIEFERUMFANG

i3 Basis-Paket, bestehend aus:

- ✓ **Hydraulik** mit Filtersieb und Anschlussstutzen aus Messing als Gewindestutzen 1" Innengewinde mit Rückschlagventil, mit zwei Ösen für die Befestigung
- ✓ **Motor mit 15 m Neopren-Kabel H07 RN-F** mit offenen Enden sowie Schaltbox IP 54 mit Kondensator und 15 m Anschlusskabel

## Hydraulische Daten

Art.-Nr.	10171	10173	10174
Förderhöhe maximal (Hmax)	55 m	79 m	108 m
Förderstrom maximal (Qmax)	2,8 m <sup>3</sup> /h		
Schutzklasse Pumpe	IP 68		
Pumpentyp	mehrstufige Unterwassermotorpumpe		

## Elektrische Daten

Art.-Nr.	10171	10173	10174
Spannung	1 ~ 230 V / 50 Hz (220V - 240V)		
Nennstrom	2,8 A	4,5 A	5,8 A
Motorleistung P1	650 W	910 W	1220 W
Motorleistung P2	370 W	550 W	750 W

\* Nur solange der Vorrat reicht.

**Folgeartikel i3 4-x finden Sie auf Seite 73.**



## i3 Basis-Paket

NEU

- mehrstufige Unterwassermotorpumpe für Brunnen und Bohrlöcher mit Durchmesser 3" (DN 80) und größer
- mit hochwertiger Hydraulik, die bis auf die Lauf- und Leiträder vollständig aus Edelstahl gefertigt ist und zum Schutz des Pumpe-Motor-Aggregats gegen Druckschläge ein spezielles eingebautes Rückschlagventil besitzt
- mit Einphasen-Unterwassermotor aus Edelstahl, der von hoher Qualität und Effizienz ist und einen guten Wirkungsgrad für geringe Betriebskosten aufweist. Der Einsatz dieses Motor in Verbindung mit der inkludierten Kontrollbox bietet ein hohes Maß an Lebensdauer und Motorschutz. Der Motor besitzt einen thermischen Überlastungsschutz, eine doppelte Gleitringdichtung aus Karbon und Keramik (Siliziumkarbid) und eine spezielle Membran zum Druckausgleich sowie je nach Variante ein 30 m, 40 m oder 50 m lange Anschlussleitung mit offenen Enden
- fördert sauberes und klares Wasser mit einem Sandgehalt von bis zu 60 g/m<sup>3</sup> aus Bohrlöchern und Brunnen, die beim Einsatz der Pumpe garantieren, dass eine Mindestfließgeschwindigkeit von 8 cm/s zur Kühlung des Motors besteht (ansonsten muss ein Kühlmantel verwendet werden) und die Körnung der schleifenden Partikel nicht größer als 2 mm ist sowie die Temperatur des geförderten Mediums 40 °C nicht überschreitet
- Pumpe für Dauerbetrieb (S1) geeignet und mit einer maximalen Eintauchtiefe bis zu 70 m



Art.-Nr.	WG	Bezeichnung	Euro
23530	21	i3 4-40 Tiefbrunnenpumpe 3" Basis-Paket	600,-
23535	21	i3 4-60 Tiefbrunnenpumpe 3" Basis-Paket	705,-
23540	21	i3 4-80 Tiefbrunnenpumpe 3" Basis-Paket	810,-

### LIEFERUMFANG

i3 Basis-Paket, bestehend aus:

- ✓ **Hydraulik mit Filtersieb**, Anschlussstutzen als Gewindestutzen 1" und Befestigungsösen aus Edelstahl
- ✓ **1-Phasen Unterwassermotor**, mit Spezialmembrane
- ✓ **Kontrollbox**, mit integriertem Kondensator, thermischem Überlastungsschutz und beleuchtetem Ein-/Aus-Schalter.
- ✓ **Rundleitung**, H07RN-F, je nach Variante mit 30 m, 40 m oder 50 m

### Hydraulische Daten

Art.-Nr.	23530	23535	23540
Förderhöhe maximal (Hmax)	41 m	62 m	83 m
Förderstrom maximal (Qmax)	3,6 m <sup>3</sup> /h		
Schutzklasse Pumpe	IP 68		
Pumpentyp	mehrstufige Unterwassermotorpumpe 3"		

### Elektrische Daten

Art.-Nr.	23530	23535	23540
Spannung	1 ~ 230 V / 50 Hz (220 V - 230 V)		
Nennstrom	3,3 A	4,6 A	6 A
Motorleistung P1	590 W	900 W	1100 W
Motorleistung P2	370 W	550 W	750 W

Informationen zu i3 Basis-Paket online anschauen:



## AUSLAUFMODELL\*



\* Nur solange der Vorrat reicht.  
**Folgeartikel i3 4-xx**  
**Beregnungs-Paket finden**  
**Sie auf Seite 75.**

## i3 Beregnungs-Paket

- Komplettpaket bestehend aus einer mehrstufigen Unterwassermotorpumpe mit einem Durchmesser von 3" (DN 80) für Brunnen und Bohrlöcher sowie einem Pumpenschaltautomat
- Pumpe mit Motor aus Edelstahl, doppelter Gleitringdichtung aus Kohlenstofffaser-verstärktem Siliziumkarbid (Karbon-Keramik), thermischem Überlastungsschutz, Anschlusskabel sowie Kondensator in einer externen Schaltbox
- Die Pumpe besitzt eine Hydraulik aus Edelstahl mit Laufrädern aus Noryl (thermo-plastischer Kunststoff) und fördert sauberes und klares Wasser mit einem Sandgehalt von bis zu 60 gr/m<sup>3</sup> und einer maximalen Korngröße von 2 mm
- maximale Eintauchtiefe 40 m, die Temperatur des geförderten Mediums darf +35 °C nicht überschreiten, Pumpenspannung 230 V und 50 Hz Frequenz
- mit elektronischem Druckschalter, der die Pumpe druckabhängig einschaltet und strömungsabhängig (mit einer Nachlaufzeit von 10 Sekunden) ausschaltet, Einschalt-druck von 1,5 bis 3,5 bar einstellbar
- Druckschalter mit Trockenlaufschutz und automatischer Reset-Funktion zum mehr-maligen Starten nach Betriebsstörung sowie einer Gummimembran mit Feder als kleinem Wasserpuffer, um bei kleinsten Leckagen die Pumpe vor zu häufigem An-laufen zu schützen
- Schutzklasse IP 65, zum trockenen, frostfreien und vertikalen Einbau geeignet

Art.-Nr.	WG	Bezeichnung	Euro
10181	21	i3 3-40 Tiefbrunnenpumpe 3" Beregnungs-Paket	755,-
10182	21	i3 3-70 Tiefbrunnenpumpe 3" Beregnungs-Paket	895,-
10183	21	i3 3-90 Tiefbrunnenpumpe 3" Beregnungs-Paket	985,-

## LIEFERUMFANG

- ✓ **Tiefbrunnenpumpe**, mit:
  - Hydraulik mit Filtersieb, zwei Ösen für die Befestigung sowie Anschlussstutzen aus Messing als Gewindestutzen 1" Innengewinde und mit Rückschlagventil
  - Motor mit 15 m Neopren-Kabel H07 RN-F mit offenen Enden sowie Schaltbox IP 54 mit Kondensator und 15 m Anschlusskabel
- ✓ **Druckschalter iController plus** ausgestattet mit einem Manometer und LED-Leucht-anzeige zur Funktionskontrolle, Taste für manuellen Anlauf, spezielles Rückschlag-ventil gegen Rammschläge, Druck- und Strömungssensor sowie 1,5 m Kabel mit Schukostecker und 0,3 m Kabel mit Schukokupplung

## Hydraulische Daten

Art.-Nr.	10181	10182	10183
Förderhöhe maximal (Hmax)	55 m	79 m	108 m
Förderstrom maximal (Qmax)	2,8 m <sup>3</sup> /h		
Anlagenhöhe max.	30 m		
Einschalt-druck	einstellbar von 1,5 bis 3,5 bar (voreingestellt 1,5 bar)		
Ausschaltströmung	< 2 Liter / Minute		
Schutzklasse Pumpe	IP 68		
Pumpentyp	mehrstufige Unterwassermotorpumpe		

## Elektrische Daten

Art.-Nr.	10181	10182	10183
Spannung	1 ~ 230 V / 50 Hz (220V - 240V)		
Nennstrom	2,8 A	4,5 A	5,8 A
Motorleistung P1	650 W	910 W	1220 W
Motorleistung P2	370 W	550 W	750 W

## i3 Beregnungs-Paket

NEU

- Das i3 Beregnungspaket ist ein Komplettpaket bestehend aus i3 Tiefbrunnenpumpe 3", Druckschalter PresFlow Multi und dem Rillenscheibenfilter DISC
- mit mehrstufiger Unterwassermotorpumpe eco3, inkl. hochwertiger Hydraulik, und Anschlussleitung
- mit elektronischem Druckschalter PresFlow Multi, der eine Pumpe druckabhängig einschaltet und strömungsabhängig mit einer Nachlaufzeit von ca. 7 Sekunden ausschaltet  
Einschaltdruck einfach und genau von 1,0 bis 5,0 bar einstellbar. Druckschalter mit Überstromschutz (einstellbar von 4 - 16 Ampere), Trockenlaufschutz und automatischer Reset-Funktion zum mehrmaligen, automatischen Starten nach Betriebsstörung. Außerdem besitzt er ein 2-Liter Ausdehnungsgefäß, um auch bei kleinsten Entnahmen die Pumpe vor zu häufigem Anlaufen zu schützen und ein spezielles integriertes Rückschlagventil
- mit Rillenscheibenfilter DISC als Betriebs- und Prozesswasserfilter zur Reinigung von Regen- und Brunnenwasser mit einer Filterfeinheit bis zu 0,13 mm (130 Micron) zum Schutz der Systemkomponenten. Maximaler Durchfluss bis zu 6 m³/h

Art.-Nr.	WG	Bezeichnung	Euro
23531	21	i3 4-40 Tiefbrunnenpumpe 3" Beregnungs-Paket	785,-
23536	21	i3 4-60 Tiefbrunnenpumpe 3" Beregnungs-Paket	875,-
23541	21	i3 4-80 Tiefbrunnenpumpe 3" Beregnungs-Paket	950,-

### LIEFERUMFANG

i3 Beregnungs-Paket, bestehend aus:

- ✓ i3 Tiefbrunnenpumpe
- ✓ Druckschalter PresFlow Multi
- ✓ Rillenscheibenfilter DISC

### Hydraulische Daten

Art.-Nr.	23531	23536	23541
Förderhöhe maximal (Hmax)	41 m	62 m	83 m
Förderstrom maximal (Qmax)	3,6 m³/h		
Anlagenhöhe max.	35 m		
Einschaltdruck	einstellbar 1,0 bis 5,0 bar (werkseitig 2,0 bar)		
Ausschaltströmung	< 2,0 Liter / Minute		
Schutzklasse Pumpe	IP 68		
Pumpentyp	mehrstufige Unterwassermotorpumpe 3"		

### Elektrische Daten

Art.-Nr.	23531	23536	23541
Spannung	1 ~ 230 V / 50 Hz (220 V - 230 V)		
Nennstrom	3,3 A	4,8 A	6 A
Motorleistung P1	590 W	760 W	1100 W
Motorleistung P2	370 W	430 W	750 W



Informationen zu  
i3 Beregnungs-  
Paket online  
anschauen:



## eco4 Basis-Paket



- 4" Monoblock-Tiefbrunnenpumpe aus Edelstahl
- fördert sauberes und klares Wasser mit einem Sandgehalt von bis zu 150 g/m<sup>3</sup> und einer Körnung von 1 mm (Maschenweite Sieb)
- Spannung 230 V, je nach Variante mit einem Fördervolumen von bis zu 9 m<sup>3</sup>/h und einer Förderhöhe von bis zu 90 m
- optimal geeignet im privaten Bereich zur Hauswasserversorgung oder Bewässerung mit Betriebswasser aus der Brunnenwassernutzung
- mit integriertem Kondensator sowie thermischem Überlastungsschutz

Art.-Nr.	WG	Bezeichnung	Euro
23050	23	eco4 4-70 Basis-Paket	590,-
23051	23	eco4 4-90 Basis-Paket	625,-
23060	23	eco4 6-45 Basis-Paket	565,-
23054	23	eco4 6-60 Basis-Paket	605,-
23055	23	eco4 6-90 Basis-Paket	740,-
23057	23	eco4 9-40 Basis-Paket	600,-
23058	23	eco4 9-60 Basis-Paket	720,-
23059	23	eco4 12-45 Basis-Paket	770,-

## LIEFERUMFANG

- ✓ **Tiefbrunnenpumpe**, bestehend aus:
- 4" (100 mm) Monoblock-Tiefbrunnenpumpe aus Edelstahl
  - integriertem Kondensator und thermischem Überlastungsschutz
  - 30 m trinkwassergeeignetem Kabel

## Hydraulische Daten

Art.-Nr.	23050	23051	23060	23054	23055	23057	23058	23059
Förderhöhe maximal (Hmax)	66 m	86 m	46 m	60 m	92 m	40 m	61 m	46 m
Förderstrom maximal (Qmax)	3,6 m <sup>3</sup> /h	3,6 m <sup>3</sup> /h	6,0 m <sup>3</sup> /h	6,0 m <sup>3</sup> /h	6,0 m <sup>3</sup> /h	9,0 m <sup>3</sup> /h	9,0 m <sup>3</sup> /h	12 m <sup>3</sup> /h
Schutzklasse Pumpe	IP X8							
Pumpentyp	mehrstufige Monoblock-Tiefbrunnenpumpe							

## Elektrische Daten

Art.-Nr.	23050	23051	23060	23054	23055	23057	23058	23059
Spannung	1 ~ 230 V / 50 Hz (220V - 240V)							
Nennstrom	5,0 A	6,0 A	5,0 A	6,0 A	8,0 A	6,0 A	8,0 A	8,0 A
Motorleistung P1	900 W	1250 W	900 W	1250 W	1700 W	1250 W	1700 W	1700 W
Motorleistung P2	550 W	750 W	550 W	750 W	1100 W	750 W	1100 W	1100 W

Informationen zu **eco4 Basis-Paket** online anschauen:



## i4 Basis-Paket

NEU

- mehrstufige Hocheffizienz-Unterwassermotorpumpe für den Betrieb in Brunnen und Bohrlöchern mit einem Durchmesser von 4" (DN 100) oder größer geeignet
- mit hochwertiger Top4-Hydraulik von Franklin
  - bis auf Lauf- und Leiträder vollständig aus Edelstahl gefertigt
  - verfügt über eine bessere Leistung und höhere Langlebigkeit durch selbst zentrierende Laufräder
  - ein Rückschlagventil sorgt für den Schutz des Pumpe-Motor-Aggregats gegen "Durchschlag"
  - mit 1-Phasen Franklin-Unterwassermotor aus Edelstahl für höchste Qualitätsansprüche und hohem Wirkungsgrad für geringe Betriebskosten
  - mit verschleißfreiem, wassergeschmiertem Radial- und Axiallager für einen langlebigen und 100 % wartungsfreien Betrieb.
  - mit FES93-Füllung zur Vermeidung einer Kontaminierung des Brunnens oder hermetisch vergossenen Motorwicklung
  - Flachkabel
- sehr hochwertiger und spezieller 2-Wire Motor für den direkten Anschluss an das 1-Phasen-Netz. Durch integrierte Startkomponenten und Rüttelfunktion bei blockierter Pumpe, erhalten Sie einen wartungsfreien und langlebigen Antrieb mit minimalem Installationsaufwand. Besonderheiten: Kein Anlaufgerät erforderlich, Blitzschutz und Überlastschutz im Motor integriert, automatische Rückstellung des im Motor integrierten Überlastschalters sowie Rüttelfunktion bei blockierter Pumpe
- fördert sauberes und klares Wasser mit einem Sandgehalt von bis zu 100 g/m<sup>3</sup> aus Bohrlöchern und Brunnen, die beim Einsatz der Pumpe garantieren, dass eine Mindestfließgeschwindigkeit von 8 cm/s zur Kühlung des Motors besteht (ansonsten muss ein Kühlmantel verwendet werden) und die Körnung der schleifenden Partikel nicht größer wie 2 mm ist sowie die Temperatur des gefördertem Mediums 30 °C nicht überschreitet.
- Pumpe für Dauerbetrieb (S1) geeignet und mit einer maximalen Eintauchtiefe bis zu 150 m



Informationen zu i4 Basis-Paket online anschauen:



Art.-Nr.	WG	Bezeichnung	Euro
23180	23	i4 4-45 Basis-Paket 2W 230V	725,-
23181	23	i4 4-70 Basis-Paket 2W 230V	815,-
23182	23	i4 4-90 Basis-Paket 2W 230V	920,-
23183	23	i4 6-45 Basis-Paket 2W 230V	755,-
23184	23	i4 6-60 Basis-Paket 2W 230V	855,-
23185	23	i4 6-90 Basis-Paket 2W 230V	990,-
23186	23	i4 10-50 Basis-Paket 2W 230V	965,-

### LIEFERUMFANG

i4 Basis-Paket 230 V, bestehend aus :

- ✓ **Hydraulik mit Filtersieb**, Anschlussstutzen als Gewindestutzen 1 1/4" oder 2" (ISO 228) und Befestigungsösen aus Edelstahl
- ✓ **1-Phasen Franklin-Unterwassermotor** mit Motorschutz, 4" Nema-Flansch und Spezialmembrane
- ✓ **austauschbarem, trinkwassergeeignetem Flachkabel** 20 m, 30 m oder 40 m

### Hydraulische Daten

Art.-Nr.	23180	23181	23182	23183	23184	23185	23186
Förderhöhe maximal (Hmax)	47 m	67 m	94 m	45 m	64 m	89 m	53 m
Förderstrom maximal (Qmax)	3,6 m <sup>3</sup> /h	3,6 m <sup>3</sup> /h	3,6 m <sup>3</sup> /h	6 m <sup>3</sup> /h	6 m <sup>3</sup> /h	6 m <sup>3</sup> /h	9,5 m <sup>3</sup> /h
Schutzklasse Pumpe	IP 68						
Pumpentyp	Brunnenpumpe						

### Elektrische Daten

Art.-Nr.	23180	23181	23182	23183	23184	23185	23186
Spannung	1 ~ 230 V / 50 Hz (220 V - 230 V)						
Nennstrom	4,1 A	5,8 A	7,3 A	5,8 A	7,3 A	10,8 A	10,8 A
Motorleistung P1	680 W	970 W	1260 W	970 W	1260 W	1810 W	1810 W
Motorleistung P2	370 W	550 W	750 W	550 W	750 W	1100 W	1100 W

## eco4 Beregnungs-Paket



- mit mehrstufiger 4" Monoblock-Tiefbrunnenpumpe aus Edelstahl
- Die Ansaugung des Wassers erfolgt über ein Filtersieb zwischen Hydraulik und Motor der Pumpe. Durch die entstehende Strömung erfolgt die Kühlung des Motors.
- Die Pumpe fördert sauberes und klares Wasser mit einer Temperatur bis +35 °C und ist besonders gut geeignet für die Wasserversorgung aus Bohrlöchern und Brunnen. Maximale Eintauchtiefe: 60 m. Maximale Fördermenge an Sand: 150 gr/m<sup>3</sup>.
- mit elektronischem Druckschalter mit digitaler Anzeige, der die Pumpe druckabhängig einschaltet und strömungsabhängig mit einer Nachlaufzeit von 10 Sekunden ausschaltet, Einschaltdruck einfach und genau über ein integriertes digitales Manometer von 0,5 bis 4,0 bar einstellbar, maximaler Durchfluss 8 m<sup>3</sup>/h, maximaler Betriebsdruck 8 bar
- Druckschalter mit Überstromschutz, Trockenlaufschutz und automatischer Reset-Funktion (ART) zum mehrmaligen automatischen Starten nach Betriebsstörung sowie manueller Start-Taste
- Druckschalter zum Einsatz in Räumen mit hoher Luftfeuchtigkeit geeignet (bis zu einer Luftfeuchtigkeit von 80 % bei einer Umgebungstemperatur von bis zu +31 °C) wie z. B. eine Brunnenstube, allerdings müssen die Eigenschaften der Schutzklasse IP 65 und die Verkabelung beachtet werden
- mit Rillenscheibenfilter als Betriebs- und Prozesswasserfilter zur Reinigung von Regen- und Brunnenwasser mit einer Filterfeinheit von bis zu 0,13 mm (130 Micron), der die Systemkomponenten der Wasserversorgungsanlage vor Funktionsstörungen schützt. Spezieller Filter mit Filterkartusche aus Rillenscheiben der gegenüber herkömmlichen Siebfiltern eine um ein Vielfaches größere Filteroberfläche hat, die eine verbesserte und effizientere Filterung ermöglicht und die Reinigungsintervalle reduziert, maximaler Durchfluss bis zu 10 m<sup>3</sup>/h

HINWEIS: Bei den Beregnungspaketen 4-90 und 6-90 muss eine Mindesthöhendifferenz zwischen Druckschalter und Pumpe eingehalten werden, um den maximalen Betriebsdruck des Druckschalters nicht zu überschreiten (siehe Datenblatt).

Mehr Infos online:



Art.-Nr.	WG	Bezeichnung	Euro
23070	23	eco4 4-70 Beregnungs-Paket	770,-
23071	23	eco4 4-90 Beregnungs-Paket	805,-
23080	23	eco4 6-45 Beregnungs-Paket	765,-
23074	23	eco4 6-60 Beregnungs-Paket	785,-
23075	23	eco4 6-90 Beregnungs-Paket	930,-
23077	23	eco4 9-40 Beregnungs-Paket	785,-
23078	23	eco4 9-60 Beregnungs-Paket	895,-
23079	23	eco4 12-45 Beregnungs-Paket	970,-

### LIEFERUMFANG

eco4 Beregnungs-Paket, bestehend aus:

- ✓ **4" Monoblock-Tiefbrunnenpumpe eco4**, ausgestattet mit integriertem Kondensator und thermischem Überlastungsschutz, 30 m trinkwassergeeignetem Anschlusskabel mit offenen Enden, Filtersieb aus Edelstahl (mittig) mit einer Filterfeinheit von 1 mm und Druckanschluss 1 1/4" Innengewinde (Abgang nach oben)
- ✓ **Druckschalter** mit kompaktem Gehäuse aus Kunststoff mit Eingangs- und Ausgangsstutzen 1" AG (oben und unten zentriert), integriertem digitalen Manometer, Bedienfeld mit LCD-Display, LED-Kontrollleuchten und Drucktasten, speziellem Rückschlagventil und einem Wasserpuffer aus Gummimembran mit Ausdehnungsfeder (max. Inhalt 50 cm<sup>3</sup>) sowie 1,5 m Kabel mit Schuko-Stecker und 0,3 m Kabel mit Schukokupplung
- ✓ **Rillenscheibenfilter DISC (Betriebswasserfilter)** aus thermoplastischem Kunststoff mit zwei Anschlüssen für die Wasserleitung mit 1 1/4" Außengewinde und zwei Anschlüssen für ein Manometer zur Druckkontrolle 1/4" sowie zerlegbare Filterkartusche mit übereinanderliegenden Rillenscheiben und Verschlussdeckel

### Hydraulische Daten

Art.-Nr.	23070	23071	23080	23074	23075	23077	23078	23079
Förderhöhe maximal (Hmax)	66 m	86 m	46 m	60 m	92 m	40 m	61 m	46 m
Förderstrom maximal (Qmax)	3,6 m <sup>3</sup> /h	3,6 m <sup>3</sup> /h	6,0 m <sup>3</sup> /h	6,0 m <sup>3</sup> /h	6,0 m <sup>3</sup> /h	9,0 m <sup>3</sup> /h	9,0 m <sup>3</sup> /h	12 m <sup>3</sup> /h
Anlagenhöhe max.	35 m							
Einschaltdruck	einstellbar von 0,5 bis 4 bar (voreingestellt bei 1,5 bar)							
Ausschaltströmung	< 1,5 Liter / Minute							
Schutzklasse Pumpe	IP X8							
Pumpentyp	mehrstufige Monoblock-Tiefbrunnenpumpe							

### Elektrische Daten

Art.-Nr.	23070	23071	23080	23074	23075	23077	23078	23079
Spannung	1 ~ 230 V / 50 Hz (220V - 240V)							
Nennstrom	5,0 A	6,0 A	5,0 A	6,0 A	8,0 A	6,0 A	8,0 A	8,0 A
Motorleistung P1	900 W	1250 W	900 W	1250 W	1700 W	1250 W	1700 W	1700 W
Motorleistung P2	550 W	750 W	550 W	750 W	1100 W	750 W	1100 W	1100 W

## i4 Beregnungs-Paket

NEU

- mehrstufige Hocheffizienz-Unterwassermotorpumpe für den Betrieb in Brunnen und Bohrlöcher mit einem Durchmesser von 4" (DN 100) oder größer geeignet
- mit hochwertiger Top4-Hydraulik von Franklin, die bis auf die Lauf- und Leiträder vollständig aus Edelstahl gefertigt ist und für eine bessere Leistung und höhere Langlebigkeit gegen Abnutzung über selbst zentrierende Laufräder sowie zum Schutz des Pumpe-Motor-Aggregats gegen "Durchschlag" ein spezielles eingebautes Rückschlagventil besitzt. Optimierte hydraulische Komponenten garantieren einen hohen Gesamtwirkungsgrad wodurch der Energieverbrauch reduziert wird und das Pumpsystem kosteneffizienter arbeitet
- mit 1-Phasen Franklin-Unterwassermotor aus Edelstahl für höchste Qualitätsansprüche und hohem Wirkungsgrad für geringe Betriebskosten. Besitzt ein verschleißfreies, wassergeschmiertes Radial- und Axiallager für einen langlebigen und 100 % wartungsfreien Betrieb. Mit FES93-Füllung zur Vermeidung einer Kontaminierung des Brunnens und einer hermetisch vergossenen Motorwicklung sowie einem Flachkabel. Motor mit einer Spannung von 220 V - 230 V bei einer Frequenz von 50 Hz im Netz
- sehr hochwertiger und spezieller 2-Wire Motor für den direkten Anschluss an das 1-Phasen-Netz. Durch integrierte Startkomponenten (kein Kondensator nötig) und Rüttelfunktion bei blockierter Pumpe, erhalten Sie einen wartungsfreien und langlebigen Antrieb mit minimalem Installationsaufwand. Besonderheiten: Kein Anlaufgerät erforderlich, Blitzschutz und Überlastschutz im Motor integriert, automatische Rückstellung des im Motor integrierten Überlastschalters sowie Rüttelfunktion bei blockierter Pumpe
- fördert sauberes und klares Wasser mit einem Sandgehalt bis zu 100 g/m<sup>3</sup> aus Bohrlöchern und Brunnen. Beim Einsatz der Pumpe muss garantiert sein, dass eine Mindestfließgeschwindigkeit von 8 cm/s zur Kühlung des Motors besteht (ansonsten muss ein Kühlmantel verwendet werden), die Körnung der schleifenden Partikel nicht größer als 2 mm ist und die Temperatur des geförderten Mediums 30 °C nicht überschreitet.
- Pumpe für Dauerbetrieb geeignet und mit einer maximalen Eintauchtiefe bis zu 150 m
- elektronischer Druckschalter, der eine Pumpe druckabhängig einschaltet und strömungsabhängig mit einer Nachlaufzeit von 7 Sekunden ausschaltet
- Einschaltdruck einfach und genau von 0,8 bis 2,4 bar einstellbar
- Rillenscheibenfilter DISC als Betriebs- und Prozesswasserfilter zur Reinigung von Regen- und Brunnenwasser mit einer Filterfeinheit von bis zu 0,13 mm (130 Micron)



Art.-Nr.	WG	Bezeichnung	Euro
23191	23	i4 4-70 Beregnungs-Paket 2W 230V	990,-
23195	23	i4 6-90 Beregnungs-Paket 2W 230V	1.200,-

### LIEFERUMFANG

i4 Beregnungs-Paket 230 V, bestehend aus :

- ✓ Hydraulik mit Filtersieb, Anschlussstutzen als Gewindestutzen 1 1/4" oder 2" (ISO 228) und Befestigungsösen aus Edelstahl
- ✓ 1-Phasen Franklin-Unterwassermotor mit Motorschutz, 4" Nema-Flansch und Spezialmembrane
- ✓ austauschbarem, trinkwassergeeignetem Flachkabel, 20 m, 30 m oder 40 m
- ✓ Druckschalter PresFlow Vario
- ✓ Rillenscheibenfilter DISC 100-6

Mehr Infos online:



### Hydraulische Daten

Art.-Nr.	23191	23195
Förderhöhe maximal (Hmax)	67 m	
Förderstrom maximal (Qmax)	3,6 m <sup>3</sup> /h	
Pumpentyp	mehrstufige Pumpenhydraulik	

### Elektrische Daten

Art.-Nr.	23191	23195
Spannung	1 ~ 230 V / 50 Hz (220 V - 230 V)	
Nennstrom	5,8 A	
Motorleistung P1	970 W	
Motorleistung P2	550 W	

## Top4 Basis-Paket 400 V

Die Top4 ist eine mehrstufige Hocheffizienz-Unterwassermotorpumpe für Brunnen und Bohrlöcher mit Durchmesser 4" (DN 100) und größer, bestehend aus einer Edelstahl-Hydraulik mit Filtersieb (Top4 Hydraulik), 3-Phasen-Unterwassermotor (4" Franklin Unterwassermotor SS oder HT) und Doppelsteckerkabel. Hydraulik und Motor nach Nema-Standard und sind mittels Kupplung direkt verbunden.

Die Top4 Hydraulik ist ein hochwertiges Franklin-Produkt, das bis auf die Lauf- und Leiträder vollständig aus Edelstahl gefertigt ist und für eine bessere Leistung und eine höhere Langlebigkeit gegen Abnutzung über selbst zentrierende Laufräder verfügt sowie zum Schutz des Pumpe-Motor-Aggregats gegen "Durchschlag" ein spezielles eingebautes Rückschlagventil besitzt. Optimierte hydraulische Komponenten garantieren einen hohen Gesamtwirkungsgrad wodurch der Energieverbrauch reduziert wird und das Pumpsystem kosteneffizienter arbeitet. Außerdem besitzt die Hydraulik ein Saugsieb, einen Kabelschutz, Befestigungsösen und einen Anschlussstutzen als Gewindestutzen 1 1/4" (für Top4 4-, 5- und 6- ...) oder 2" nach ISO 228 sowie einen Motoradapter gemäß NEMA Standard.

Die Laufräder aus Polycarbonat sind bis zur Top4 12-x radiale Laufräder (d. h. Laufradflügel im rechten Winkel zum Laufrad für bessere Druckverhältnisse) und bei der Top4 16-x und 24-x finden sich semiaxiale Laufräder (für bessere Volumenleistung). Die Hydraulik kann permanent vertikal und horizontal betrieben werden und die Drehrichtung ist gegen den Uhrzeigersinn. Das Fördermedium darf chemisch und mechanisch nicht aggressiv sein, der Wassertemperaturbereich muss zwischen 0 °C bis 40 °C liegen und die max. zulässige Menge an Sand beträgt 100 gr/m<sup>3</sup> mit einer Körnung von max. 2 mm.

Dreiphasen Franklin-Unterwassermotor aus Edelstahl, der von höchster Qualität ist und ein Maximum an Lebensdauer und höchster Effizienz auch unter schwierigsten Lastbedingungen bietet sowie einen hohen Wirkungsgrad für geringe Betriebskosten garantiert. Der Motor ist mit verschleißfreien, wassergeschmierten Radial- und Axiallagern für einen langlebigen und 100 % wartungsfreien Betrieb ausgestattet. Eine FES93-Füllung (Frostschutz) dient der Vermeidung einer Kontaminierung des Brunnens und ermöglicht eine Lagertemperatur von bis zu -15 °C. Der Motor verfügt über eine hermetisch vergossene Motorwicklung, eine kriechstromfeste Statorisolierung, ein 316SS Statorgehäuse und eine spezielle Steckverbindung (Water-Bloc) für ein austauschbares Motorkabel. Der Motor verfügt über einen Motorschutz als thermischer Auslöser nach EN 60947-4-1. Bei Betrieb mit einem Frequenzumrichter ist darauf zu achten, dass die Grenzwerte von mindestens 30 Hz und maximal 60 Hz nicht über- oder unterschritten werden. Die Motoren bis 3 kW (SS: Super Stainless Steel) verfügen über ein Drucklager bis zu 4000 N Drucklast, die Motoren von 4 kW - 7,5 kW (HT: High Trust) sogar über ein verstärktes Drucklager, welches bis zu 6500 N Drucklast geeignet ist. Eine Spezialmembrane sorgt für Druckausgleich im Motor.

Der Motor verfügt über einen 4" NEMA-Flansch zur Kombination mit einer Hydraulik und verschiedene Zulassungen für den Einsatz im Trinkwasser. Beim Einsatz muss garantiert sein, dass eine Mindestfließgeschwindigkeit von 8 cm/s zur Kühlung des Motors besteht (ansonsten muss ein Kühlmantel verwendet werden) und die Temperatur des geförderten Mediums und die Umgebungstemperatur nicht höher wie +30 °C ist. Nicht mehr wie maximal 20 gleichmäßig verteilte Starts und Stopps pro Std. bei 60 Sekunden Ein/Aus-Zeit sollte der Motor leisten. Es handelt sich um einen 3-phasiger Motor mit einer Spannung von 380 V - 415 V bei einer Frequenz von 50 Hz im Netz. Motor für Dauerbetrieb geeignet, die maximale Eintauchtiefe beträgt 150 m.

Bei laufender Pumpe muss der Druckstutzen mindestens 1 m unter dem niedrigsten dynamischen Wasserspiegel eingetaucht sein. Deshalb ist der Einbau einer Trockenlaufschutzvorrichtung zu empfehlen, die die Pumpe stoppt, wenn der Wasserstand unter diesen Grenzwert fällt. Der Mindestabstand zwischen der Position der Pumpe und dem Brunnenboden muss verhindern, dass sich weder Schlamm noch Sand um den Motor ansammeln können und damit möglicherweise eine Überhitzung verursacht wird. Die Pumpe kann in waagerechter Position eingebaut werden, allerdings muss die Pumpe dann mit der Achse mindestens 0,5 m über dem Boden installiert werden. Außerdem muss ein zusätzliches Rückschlagventil zur Garantie der Dichtigkeit montiert und die Anlage so eingerichtet werden, dass die Luft beim Start leicht entweichen kann. Es empfiehlt sich in waagerechter Position ein Neigungswinkel von mindestens +5 Grad (Wellenende nach oben), um das Radiallager zu entlasten und die Lebensdauer der Pumpe zu verlängern.

Die Ansaugung des Wassers erfolgt über ein Filtersieb zwischen Hydraulik und Motor der Pumpe. Durch die entstehende Strömung erfolgt die Kühlung des Motors. Die Top4 erfüllt die Vorgaben der seit 01.01.2012 gültigen EU-Richtlinie 547/2012. Optimal geeignet ist die Pumpe zur Trinkwasser- oder Nutzwasserförderung aus Brunnen und Bohrlöchern (Brunnenwasserförderung), Wasserförderung aus Fluss- oder Seewasser sowie zum Betrieb als Druckerhöhungsanlagen und Grundwasserwärmeeinheiten.

### LIEFERUMFANG

Top4 Basis-Paket 400 V, bestehend aus :

- ✓ **Hydraulik mit Filtersieb**, Anschlussstutzen als Gewindestutzen 1 1/4" (ISO 228) und Befestigungsösen aus Edelstahl
- ✓ **3-Phasen Franklin-Unterwassermotor** mit Motorschutz, 4" Nema-Flansch und Spezialmembrane
- ✓ **austauschbarem, trinkwassergeeignetem Doppelsteckerkabel** 1,5 m oder 2,5 m (je nach Pumpentyp) zur einfachen und schnellen Verlängerung mit einem Verlängerungskabel-Set / Termination-Kit



## Top4 – 4 Basis-Paket 400 V

Art.-Nr.	WG	Bezeichnung	Euro
23601	23	Top4 4-45 Basis Paket 400 V	690,-
23603	23	Top4 4-70 Basis Paket 400 V	720,-
23605	23	Top4 4-90 Basis Paket 400 V	770,-
23607	23	Top4 4-140 Basis Paket 400 V	880,-
23104	23	Top4 4-190 Basis-Paket 400 V	1.015,-
23611	23	Top4 4-250 Basis Paket 400 V	1.230,-

Mehr Infos  
online:



### Hydraulische Daten

Art.-Nr.	23601	23603	23605	23607	23104	23611
Förderhöhe maximal (Hmax)	47 m	67 m	94 m	133 m	189 m	259 m
Förderstrom maximal (Qmax)	3,6 m³/h					
Schutzklasse Pumpe	IP 68					
Pumpentyp	Brunnenpumpe					

### Elektrische Daten

Art.-Nr.	23601	23603	23605	23607	23104	23611
Spannung	3 ~ 400 V / 50 Hz (380 V - 415 V)					
Nennstrom	1,1 A	1,6 A	2,0 A	2,8 A	3,9 A	5,5 A
Motorleistung P1	560 W	820 W	1065 W	1515 W	2105 W	2935 W
Motorleistung P2	370 W	550 W	750 W	1100 W	1500 W	2200 W

## Top4 – 5 Basis-Paket 400 V

Art.-Nr.	WG	Bezeichnung	Euro
23108	23	Top4 5-50 Basis-Paket 400 V	705,-
23109	23	Top4 5-70 Basis-Paket 400 V	755,-
23110	23	Top4 5-100 Basis-Paket 400 V	855,-
23111	23	Top4 5-140 Basis-Paket 400 V	970,-
23112	23	Top4 5-205 Basis-Paket 400 V	1.165,-
23113	23	Top4 5-260 Basis-Paket 400 V	1.375,-

Mehr Infos  
online:



### Hydraulische Daten

Art.-Nr.	23108	23109	23110	23111	23112	23113
Förderhöhe maximal (Hmax)	45 m	70 m	104 m	140 m	205 m	257 m
Förderstrom maximal (Qmax)	4,5 m³/h					
Schutzklasse Pumpe	IP 68					
Pumpentyp	Brunnenpumpe					

### Elektrische Daten

Art.-Nr.	23108	23109	23110	23111	23112	23113
Spannung	3 ~ 400 V / 50 Hz (380 V - 415 V)					
Nennstrom	1,6 A	2 A	2,8 A	3,9 A	5,5 A	7,5 A
Motorleistung P1	820 W	1065 W	1515 W	2105 W	2935 W	4000 W
Motorleistung P2	550 W	750 W	1100 W	1500 W	2200 W	3000 W



Mehr Infos  
online:



## Top4 – 6 Basis-Paket 400 V

Art.-Nr.	WG	Bezeichnung	Euro
23630	23	Top4 6-30 Basis Paket 400 V	685,-
23632	23	Top4 6-45 Basis Paket 400 V	710,-
23634	23	Top4 6-60 Basis Paket 400 V	765,-
23636	23	Top4 6-90 Basis Paket 400 V	865,-
23638	23	Top4 6-120 Basis Paket 400 V	975,-
23640	23	Top4 6-170 Basis Paket 400 V	1.180,-
23122	23	Top4 6-230 Basis Paket 400 V	1.400,-
23123	23	Top4 6-280 Basis-Paket 400 V	1.800,-

### Hydraulische Daten

Art.-Nr.	23630	23632	23634	23636	23638	23640	23122	23123
Förderhöhe maximal (Hmax)	25 m	45 m	64 m	89 m	114 m	170 m	222 m	278 m
Förderstrom maximal (Qmax)	6 m³/h							
Schutzklasse Pumpe	IP 68							
Pumpentyp	Brunnenpumpe							

### Elektrische Daten

Art.-Nr.	23630	23632	23634	23636	23638	23640	23122	23123
Spannung	3 ~ 400 V / 50 Hz (380 V - 415 V)							
Nennstrom	1,1 A	1,6 A	2 A	2,8 A	3,9 A	5,5 A	7,5 A	9,9 A
Motorleistung P1	560 W	820 W	1065 W	1515 W	2105 W	2935 W	4000 W	5280 W
Motorleistung P2	370 W	550 W	750 W	1100 W	1500 W	2200 W	3000 W	4000 W

## Top4 – 10 Basis-Paket 400 V



Mehr Infos  
online:



Art.-Nr.	WG	Bezeichnung	Euro
23650	23	Top4 10-40 Basis Paket 400 V	750,-
23127	23	Top4 10-50 Basis-Paket 400 V	840,-
23654	23	Top4 10-80 Basis Paket 400 V	965,-
23656	23	Top4 10-110 Basis Paket 400 V	1.175,-
23658	23	Top4 10-150 Basis Paket 400 V	1.390,-
23660	23	Top4 10-200 Basis-Paket 400 V	2.005,-
23132	23	Top4 10-270 Basis-Paket 400 V	2.150,-

### Hydraulische Daten

Art.-Nr.	23650	23127	23654	23656	23658	23660	23132
Förderhöhe maximal (Hmax)	36 m	53 m	77 m	110 m	150 m	200 m	270 m
Förderstrom maximal (Qmax)	9,5 m³/h						
Schutzklasse Pumpe	IP 68						
Pumpentyp	Brunnenpumpe						

### Elektrische Daten

Art.-Nr.	23650	23127	23654	23656	23658	23660	23132
Spannung	3 ~ 400 V / 50 Hz (380 V - 415 V)						
Nennstrom	2 A	2,8 A	3,9 A	5,5 A	7,5 A	9,9 A	12,6 A
Motorleistung P1	1065 W	1515 W	2105 W	2935 W	4000 W	5280 W	7070 W
Motorleistung P2	750 W	1100 W	1500 W	2200 W	3000 W	4000 W	5500 W

## Top4 – 12 Basis-Paket 400 V

Art.-Nr.	WG	Bezeichnung	Euro
23135	23	Top4 12-40 Basis-Paket 400 V	820,-
23667	23	Top4 12-60 Basis Paket 400 V	925,-
23669	23	Top4 12-90 Basis Paket 400 V	1.125,-
23671	23	Top4 12-115 Basis Paket 400 V	1.320,-
23673	23	Top4 12-150 Basis-Paket 400 V	1.875,-
23675	23	Top4 12-210 Basis Paket 400 V	2.000,-
23141	23	Top4 12-280 Basis-Paket 400 V	2.550,-

Mehr Infos online:



### Hydraulische Daten

Art.-Nr.	23135	23667	23669	23671	23673	23675	23141
Förderhöhe maximal (Hmax)	38 m	57 m	88 m	113 m	153	210	277
Förderstrom maximal (Qmax)	12 m³/h						
Schutzklasse Pumpe	IP 68						
Pumpentyp	Brunnenpumpe						

### Elektrische Daten

Art.-Nr.	23135	23667	23669	23671	23673	23675	23141
Spannung	3 ~ 400 V / 50 Hz (380 V - 415 V)						
Nennstrom	2,8 A	3,9 A	5,5 A	7,5 A	9,9 A	12,6 A	17,1 A
Motorleistung P1	1515 W	2105 W	2935 W	4000 W	5280 W	7070 W	9596 W
Motorleistung P2	1100 W	1500 W	2200 W	3000 W	4000 W	5500 W	7500 W

## Top4 – 16 Basis-Paket 400 V

**NEU**

Art.-Nr.	WG	Bezeichnung	Euro
23144	23	Top4 16-30 Basis-Paket 400 V	855,-
23145	23	Top4 16-40 Basis-Paket 400 V	970,-
23146	23	Top4 16-60 Basis-Paket 400 V	1.200,-
23147	23	Top4 16-80 Basis-Paket 400 V	1.400,-
23148	23	Top4 16-110 Basis-Paket 400 V	1.825,-
23149	23	Top4 16-150 Basis-Paket 400 V	2.180,-
23150	23	Top4 16-190 Basis-Paket 400 V	2.800,-

Mehr Infos online:



### Hydraulische Daten

Art.-Nr.	23144	23145	23146	23147	23148	23149	23150
Förderhöhe maximal (Hmax)	30	42	64	82	107	150	194
Förderstrom maximal (Qmax)	16 m³/h						
Schutzklasse Pumpe	IP 68						
Pumpentyp	Brunnenpumpe						

### Elektrische Daten

Art.-Nr.	23144	23145	23146	23147	23148	23149	23150
Spannung	3 ~ 400 V / 50 Hz (380 V - 415 V)						
Nennstrom	2,8 A	3,9 A	5,5 A	7,5 A	9,9 A	12,6 A	17,1 A
Motorleistung P1	1515 W	2105 W	2935 W	4000 W	5280 W	7070 W	9596 W
Motorleistung P2	1100 W	1500 W	2200 W	3000 W	4000 W	5500 W	7500 W

**NEU****Top4 – 24 Basis-Paket 400 V**Mehr Infos  
online:

Art.-Nr.	WG	Bezeichnung	Euro
23153	23	Top4 24-50 Basis-Paket 400 V	1.170,-
23154	23	Top4 24-60 Basis-Paket 400 V	1.380,-
23155	23	Top4 24-70 Basis-Paket 400 V	1.765,-
23156	23	Top4 24-90 Basis-Paket 400 V	2.100,-
23157	23	Top4 24-120 Basis-Paket 400 V	2.780,-

**Hydraulische Daten**

Art.-Nr.	23153	23154	23155	23156	23157
Förderhöhe maximal (Hmax)	46	58	69	92	92
Förderstrom maximal (Qmax)	24 m³/h				
Schutzklasse Pumpe	IP 68				
Pumpentyp	Brunnenpumpe				

**Elektrische Daten**

Art.-Nr.	23153	23154	23155	23156	13157
Spannung	3 ~ 400 V / 50 Hz (380 V - 415 V)				
Nennstrom	5,5 A	7,5 A	9,9 A	12,6 A	17,1 A
Motorleistung P1	2935 W	4000 W	5280 W	7070 W	9596 W
Motorleistung P2	2200 W	3000 W	4000 W	5500 W	7500 W

## Top4 Basis-Paket 230 V

- mehrstufige Hocheffizienz-Unterwassermotorpumpe für den Betrieb in Brunnen und Bohrlöcher mit einem Durchmesser von 4" (DN 100) oder größer geeignet
- mit hochwertiger Top4-Hydraulik von Franklin, dass bis auf die Lauf- und Leiträder vollständig aus Edelstahl gefertigt ist und für eine bessere Leistung und eine höhere Langlebigkeit gegen Abnutzung über selbst zentrierende Laufräder verfügt sowie zum Schutz des Pumpe-Motor-Aggregats gegen "Durchschlag" ein spezielles eingebautes Rückschlagventil besitzt. Optimierte hydraulische Komponenten garantieren einen hohen Gesamtwirkungsgrad wodurch der Energieverbrauch reduziert wird und das Pumpsystem kosteneffizienter arbeitet
- mit 1-Phasen Franklin-Unterwassermotor aus Edelstahl für höchste Qualitätsansprüche und hohem Wirkungsgrad für geringe Betriebskosten. Besitzt ein verschleißfreies, wassergeschmiertes Radial- und Axiallager für einen langlebigen und 100 % wartungsfreien Betrieb. Mit FES93-Füllung zur Vermeidung einer Kontaminierung des Brunnens und einer hermetisch vergossenen Motorwicklung sowie einem tauschbaren trinkwassergeeigneten Flachkabel mit Steckverbindung an beiden Enden. Motor mit einer Spannung von 220 V - 230 V bei einer Frequenz von 50 Hz im Netz
- mit SubStratSC für maximale Leistung und garantiertem Motorschutz. Der Motor verfügt über keinen internen Kondensator, des wegen inklusive SubStart SC als Kontrollbox und Anlaufgerät für Unterwassermotoren mit integriertem Kondensator
- fördert sauberes und klares Wasser mit einem Sandgehalt von bis zu 100 g/m<sup>3</sup> aus Bohrlöchern und Brunnen, die beim Einsatz der Pumpe garantieren, dass eine Mindestfließgeschwindigkeit von 8 cm/s zur Kühlung des Motors besteht (ansonsten muss ein Kühlmantel verwendet werden) und die Körnung der schleifenden Partikel nicht größer wie 2 mm ist sowie die Temperatur des geförderten Mediums 30 °C nicht überschreitet
- Pumpe für Dauerbetrieb geeignet und mit einer maximalen Eintauchtiefe bis zu 150 m

### LIEFERUMFANG

Top4 Basis-Paket 230 V, bestehend aus :

- ✓ **Hydraulik mit Filtersieb**, Anschlussstutzen als Gewindestutzen 1 1/4" oder 2" (ISO 228) und Befestigungsösen aus Edelstahl
- ✓ **1-Phasen Franklin-Unterwassermotor mit Motorschutz**, 4" Nema-Flansch und Spezialmembrane
- ✓ **Kontrollbox mit integriertem Kondensator**, integralem Ein-/Aus-Schalter zur praktischen Bedienung, einem thermischen Schutzschalter zur Sicherheit des Motors, einem Terminalbrett zur Gewährleistung zuverlässiger Anschlüsse und Kabelverschraubungen der IP54 Klassifizierung und einer Wandbefestigung
- ✓ **austauschbarem, trinkwassergeeignetem Doppelsteckerkabel** 1,5 m oder 2,5 m (je nach Pumpentyp) zur einfachen und schnellen Verlängerung mit einem Verlängerungskabel-Set / Termination-Kit

**NEU****Top4 – 4 Basis-Paket 230 V**

Mehr Infos  
online:



Art.-Nr.	WG	Bezeichnung	Euro
23250	23	Top4 4-45 Basis-Paket 230 V	785,-
23251	23	Top4 4-70 Basis-Paket 230 V	835,-
23252	23	Top4 4-90 Basis-Paket 230 V	895,-
23253	23	Top4 4-140 Basis-Paket 230 V	1.010,-
23254	23	Top4 4-190 Basis-Paket 230 V	1.225,-
23255	23	Top4 4-250 Basis-Paket 230 V	1.480,-

**Hydraulische Daten**

Art.-Nr.	23250	23251	23252	23253	23254	23255
Förderhöhe maximal (Hmax)	47 m	67 m	94 m	133 m	189 m	259 m
Förderstrom maximal (Qmax)	3,6 m³/h					
Schutzklasse Pumpe	IP 68					
Pumpentyp	Brunnenpumpe					

**Elektrische Daten**

Art.-Nr.	23250	23251	23252	23253	23254	23255
Spannung	1 ~ 230V / 50 Hz (220 V - 230 V)					
Nennstrom	3,3 A	4,3 A	5,7 A	8,4 A	10,7 A	14,7 A
Motorleistung P1	690 W	930 W	1280 W	1770 W	2340 W	3280 W
Motorleistung P2	370 W	550 W	750 W	1100 W	1500 W	2200 W

**NEU****Top4 – 5 Basis-Paket 230 V**

Mehr Infos  
online:



Art.-Nr.	WG	Bezeichnung	Euro
23258	23	Top4 5-50 Basis-Paket 230 V	825,-
23259	23	Top4 5-70 Basis-Paket 230 V	885,-
23260	23	Top4 5-100 Basis-Paket 230 V	990,-
23261	23	Top4 5-140 Basis-Paket 230 V	1.170,-
23262	23	Top4 5-205 Basis-Paket 230 V	1.420,-

**Hydraulische Daten**

Art.-Nr.	23258	23259	23260	23261	23262
Förderhöhe maximal (Hmax)	48 m	70 m	104 m	140 m	205 m
Förderstrom maximal (Qmax)	4,5 m³/h				
Schutzklasse Pumpe	IP 68				
Pumpentyp	Brunnenpumpe				

**Elektrische Daten**

Art.-Nr.	23258	23259	23260	23261	23262
Spannung	1 ~ 230V / 50 Hz (220 V - 230 V)				
Nennstrom	4,3 A	5,7 A	8,4 A	10,7 A	14,7 A
Motorleistung P1	930 W	1280 W	1770 W	2340 W	3280 W
Motorleistung P2	550 W	750 W	1100 W	1500 W	2200 W

## Top4 – 6 Basis-Paket 230 V

NEU

Art.-Nr.	WG	Bezeichnung	Euro
23265	23	Top4 6-30 Basis-Paket 230 V	775,-
23266	23	Top4 6-45 Basis-Paket 230 V	830,-
23267	23	Top4 6-60 Basis-Paket 230 V	890,-
23268	23	Top4 6-90 Basis-Paket 230 V	995,-
23269	23	Top4 6-120 Basis-Paket 230 V	1.180,-
23270	23	Top4 6-170 Basis-Paket 230 V	1.435,-

Mehr Infos  
online:

## Hydraulische Daten

Art.-Nr.	23265	23266	23267	23268	23269	23270
Förderhöhe maximal (Hmax)	25 m	45 m	64 m	89 m	114 m	170 m
Förderstrom maximal (Qmax)	6 m³/h					
Schutzklasse Pumpe	IP 68					
Pumpentyp	Brunnenpumpe					

## Elektrische Daten

Art.-Nr.	23265	23266	23267	23268	23269	23270
Spannung	1 ~ 230 V / 50 Hz (220 V - 230 V)					
Nennstrom	3,3 A	4,3 A	5,7 A	8,4 A	10,7 A	14,7 A
Motorleistung P1	690 W	930 W	1280 W	1770 W	2340 W	3280 W
Motorleistung P2	370 W	550 W	750 W	1100 W	1500 W	2200 W

## Top4 – 10 Basis-Paket 230 V

NEU

Art.-Nr.	WG	Bezeichnung	Euro
23273	23	Top4 10-40 Basis-Paket 230 V	875,-
23274	23	Top4 10-50 Basis-Paket 230 V	975,-
23275	23	Top4 10-80 Basis-Paket 230 V	1.175,-
23276	23	Top4 10-110 Basis-Paket 230 V	1.425,-

Mehr Infos  
online:

## Hydraulische Daten

Art.-Nr.	23273	23274	23275	23276
Förderhöhe maximal (Hmax)	36 m	53 m	77 m	110 m
Förderstrom maximal (Qmax)	9,5 m³/h			
Schutzklasse Pumpe	IP 68			
Pumpentyp	Brunnenpumpe			

## Elektrische Daten

Art.-Nr.	23273	23274	23275	23276
Spannung	1 ~ 230 V / 50 Hz (220 V - 230 V)			
Nennstrom	5,7 A	8,4 A	10,7 A	14,7 A
Motorleistung P1	1280 W	1770 W	2340 W	3280 W
Motorleistung P2	750 W	1100 W	1500 W	2200 W

**NEU**

Mehr Infos  
online:



## Top4 – 12 Basis-Paket 230 V

Art.-Nr.	WG	Bezeichnung	Euro
23279	23	Top4 12-40 Basis-Paket 230 V	950,-
23280	23	Top4 12-60 Basis-Paket 230 V	1.135,-
23281	23	Top4 12-90 Basis-Paket 230 V	1.375,-

### Hydraulische Daten

Art.-Nr.	23279	23280	23281
Förderhöhe maximal (Hmax)	38 m	57 m	88 m
Förderstrom maximal (Qmax)	12 m <sup>3</sup> /h		
Schutzklasse Pumpe	IP 68		
Pumpentyp	Brunnenpumpe		

### Elektrische Daten

Art.-Nr.	23279	23280	23281
Spannung	1 ~ 230 V / 50 Hz (220 V - 230 V) 14,7		
Nennstrom	8,4 A	10,7 A	14,7 A
Motorleistung P1	1770 W	2340 W	3280 W
Motorleistung P2	1100W	1500 W	2200 W



## Top4 Hydraulik für Tiefbrunnenpumpen 4"

**NEU**

- mehrstufige Pumpenhydraulik für Tiefbrunnenpumpen mit Durchmesser 4" (DN 100) oder größer, bis auf Lauf- und Leiträder vollständig aus Edelstahl gefertigt"
- verfügt über selbst zentrierende Laufräder für eine bessere Leistung und eine höhere Langlebigkeit gegen Abnutzung sowie über ein spezielles eingebautes Rückschlagventil zum Schutz des Pumpe-Motor-Aggregats gegen Druckschläge
- Optimierte hydraulische Komponenten garantieren einen hohen Gesamtwirkungsgrad durch den der Energieverbrauch reduziert wird und das Pumpsystem kosteneffizienter arbeitet
- ein Saugsieb, einen Kabelschutz, Befestigungsösen und einen Anschlussstutzen als Gewindestutzen 1 1/4" (für Top4 4-, 5- und 6-...) oder 2" nach ISO 228 sowie einen Motoradapter gemäß NEMA Standard.
- das Fördermedium darf chemisch und mechanisch nicht aggressiv sein, der Wasser-temperaturbereich muss zwischen 0 °C bis 40 °C liegen und die max. zulässige Menge an Sand beträgt 100 gr/m<sup>3</sup> mit einer Körnung von max. 2 mm



### Top4 Hydraulik – 4

**NEU**

Art.-Nr.	WG	Bezeichnung	benötigte Motorleistung	Euro
23556	23	Top4 Hydraulik 4-45	0,37 kW	205,-
23557	23	Top4 Hydraulik 4-70	0,55 kW	220,-
23558	23	Top4 Hydraulik 4-90	0,75 kW	245,-
23559	23	Top4 Hydraulik 4-140	1,1 kW	280,-
23560	23	Top4 Hydraulik 4-190	1,5 kW	335,-
23561	23	Top4 Hydraulik 4-250	2,2 kW	415,-

Mehr Infos online:



#### Hydraulische Daten

Art.-Nr.	23556	23557	23558	23559	23560	23561
Förderhöhe maximal (Hmax)	47 m	67 m	94 m	133 m	189 m	259 m
Förderstrom maximal (Qmax)	3,6 m <sup>3</sup> /h					
Pumpentyp	mehrstufige Pumpenhydraulik					

### Top4 Hydraulik – 5

**NEU**

Art.-Nr.	WG	Bezeichnung	benötigte Motorleistung	Euro
23563	23	Top4 Hydraulik 5-50	0,55 kW	210,-
23564	23	Top4 Hydraulik 5-70	0,75 kW	230,-
23565	23	Top4 Hydraulik 5-100	1,1 kW	255,-
23566	23	Top4 Hydraulik 5-140	1,5 kW	285,-
23567	23	Top4 Hydraulik 5-205	2,2 kW	355,-
23568	23	Top4 Hydraulik 5-260	3 kW	415,-

Mehr Infos online:



#### Hydraulische Daten

Art.-Nr.	23563	23564	23565	23566	23567	23568
Förderhöhe maximal (Hmax)	48 m	70 m	104 m	140 m	205 m	257 m
Förderstrom maximal (Qmax)	4,5 m <sup>3</sup> /h					
Pumpentyp	mehrstufige Pumpenhydraulik					

**NEU****Top4 Hydraulik – 6**Mehr Infos  
online:

Art.-Nr.	WG	Bezeichnung	benötigte Motorleistung	Euro
23570	23	Top4 Hydraulik 6-30	0,37 kW	190,-
23571	23	Top4 Hydraulik 6-45	0,55 kW	210,-
23572	23	Top4 Hydraulik 6-60	0,75 kW	235,-
23573	23	Top4 Hydraulik 6-90	1,1 kW	265,-
23574	23	Top4 Hydraulik 6-120	1,5 kW	295,-
23575	23	Top4 Hydraulik 6-170	2,2 kW	365,-
23576	23	Top4 Hydraulik 6-230	3 kW	425,-
23577	23	Top4 Hydraulik 6-280	4 kW	515,-

**Hydraulische Daten**

Art.-Nr.	23570	23571	23572	23573	23574	23575	23576	23577	
Förderhöhe maximal (Hmax)	25 m	45 m	64 m	89 m	114 m	170 m	222 m	278	
Förderstrom maximal (Qmax)	6 m³/h								
Pumpentyp	mehrstufige Pumpenhydraulik								

**NEU****Top4 Hydraulik – 10**Mehr Infos  
online:

Art.-Nr.	WG	Bezeichnung	benötigte Motorleistung	Euro
23580	23	Top4 Hydraulik 10-40	0,75 kW	215,-
23581	23	Top4 Hydraulik 10-50	1,1 kW	245,-
23582	23	Top4 Hydraulik 10-80	1,5 kW	290,-
23283	23	Top4 Hydraulik 10-110	2,2 kW	355,-
23584	23	Top4 Hydraulik 10-150	3 kW	415,-
23585	23	Top4 Hydraulik 10-200	4 kW	510,-
23586	23	Top4 Hydraulik 10-270	5,5 kW	650,-

**Hydraulische Daten**

Art.-Nr.	23580	23581	23582	23583	23584	23585	23586
Förderhöhe maximal (Hmax)	36 m	53 m	77 m	110 m	150 m	200 m	270 m
Förderstrom maximal (Qmax)	9,5 m³/h						
Pumpentyp	mehrstufige Pumpenhydraulik						

**NEU****Top4 Hydraulik – 12**Mehr Infos  
online:

Art.-Nr.	WG	Bezeichnung	benötigte Motorleistung	Euro
23588	23	Top4 Hydraulik 12-40	1,1 kW	220,-
23589	23	Top4 Hydraulik 12-60	1,5 kW	245,-
23590	23	Top4 Hydraulik 12-90	2,2 kW	305,-
23591	23	Top4 Hydraulik 12-115	3 kW	355,-
23592	23	Top4 Hydraulik 12-150	4 kW	400,-
23593	23	Top4 Hydraulik 12-210	5,5 kW	500,-
23594	23	Top4 Hydraulik 12-280	7,5 kW	605,-

**Hydraulische Daten**

Art.-Nr.	23588	23589	23590	23591	23592	23593	23594
Förderhöhe maximal (Hmax)	38 m	57 m	88 m	113 m	153 m	210 m	277 m
Förderstrom maximal (Qmax)	12 m³/h						
Pumpentyp	mehrstufige Pumpenhydraulik						

## Top4 Hydraulik – 16

**NEU**

Art.-Nr.	WG	Bezeichnung	benötigte Motorleistung	Euro
23542	23	Top4 Hydraulik 16-30	1,1 kW	255,-
23543	23	Top4 Hydraulik 16-40	1,5 kW	295,-
23544	23	Top4 Hydraulik 16-60	2,2 kW	380,-
23545	23	Top4 Hydraulik 16-80	3 kW	440,-
23546	23	Top4 Hydraulik 16-110	4 kW	525,-
23547	23	Top4 Hydraulik 16-150	5,5 kW	675,-
23548	23	Top4 Hydraulik 16-190	7,5 kW	870,-

 Mehr Infos  
online:

### Hydraulische Daten

Art.-Nr.	23542	23543	23544	23545	23546	23547	23548	
Förderhöhe maximal (Hmax)	30 m	42 m	64 m	82 m	107 m	150 m	194 m	
Förderstrom maximal (Qmax)	16 m³/h							
Pumpentyp	mehrstufige Pumpenhydraulik							

## Top4 Hydraulik – 24

**NEU**

Art.-Nr.	WG	Bezeichnung	benötigte Motorleistung	Euro
23550	23	Top4 Hydraulik 24-50	2,2 kW	350,-
23551	23	Top4 Hydraulik 24-60	3 kW	415,-
23552	23	Top4 Hydraulik 24-70	4 kW	470,-
23553	23	Top4 Hydraulik 24-90	5,5 kW	615,-
23554	23	Top4 Hydraulik 24-120	7,5 kW	850,-

 Mehr Infos  
online:

### Hydraulische Daten

Art.-Nr.	23550	23551	23552	23553	23554
Förderhöhe maximal (Hmax)	56 m	58 m	69 m	92 m	121 m
Förderstrom maximal (Qmax)	24 m³/h				
Pumpentyp	mehrstufige Pumpenhydraulik				

NEU

## 4" Franklin Unterwassermotor 230 V 3 Wire



- Franklin-Unterwassermotor 4" aus Edelstahl für höchste Qualitätsansprüche auch unter schwierigen Lastbedingungen. Ideal für Anwendungen geeignet, bei denen 3 Phasen-Motoren nicht verwendet werden können. Besitzt ein verschleißfreies, wassergeschmiertes Radial- und Axiallager für einen langlebigen und 100 % wartungsfreien Betrieb
- einphasiger Unterwassermotor (ohne Kabel und Kondensator) mit einer Spannung von 220V - 230V bei einer Frequenz von 50 Hz im Netz, Motor für Dauerbetrieb geeignet
- FES93-Füllung (Frostschutz) dient der Vermeidung einer Kontamination des Brunnens und ermöglicht eine Lagertemperatur von bis zu -15 °C
- verfügt über eine hermetisch vergossene Motorwicklung, eine kriechstromfeste Statorisolierung, ein 316SS Statorgehäuse und eine spezielle Steckverbindung (Water-Bloc) für ein austauschbares Motorkabel
- die Motoren verfügen über ein Drucklager bis zu 3000 N Drucklast und eine Spezialmembrane sorgt für Druckausgleich im Motor
- Mindestfließgeschwindigkeit von 8 cm/s zur Kühlung des Motors (ansonsten muss ein Kühlmantel verwendet werden), die Temperatur des geförderten Mediums und die Umgebungstemperatur darf nicht höher als +30 °C sein sowie nicht mehr als maximal 20 gleichmäßig verteilte Starts und Stopps pro Stunde bei 60 Sekunden Ein-/Aus-Zeit sollte der Motor leisten
- die maximale Eintauchtiefe beträgt 150 m, der Motor kann in senkrechter und waagerechter Einbaulage verwendet werden

Mehr Infos online:



Art.-Nr.	WG	Bezeichnung	Euro
23382	23	4" Franklin Unterwassermotor (SS) MP PSC 0,37kW	345,-
23383	23	4" Franklin Unterwassermotor (SS) MP PSC 0,55 kW	375,-
23384	23	4" Franklin Unterwassermotor (SS) MP PSC 0,75 kW	405,-
23385	23	4" Franklin Unterwassermotor (SS) MP PSC 1,1 kW	475,-
23386	23	4" Franklin Unterwassermotor (SS) MP PSC 1,5 kW	590,-
23387	23	4" Franklin Unterwassermotor (SS) MP PSC 2,2 kW	750,-

## Elektrische Daten

Art.-Nr.	23382	23383	23384	23385	23386	23387
Spannung	1 ~ 230 V / 50 Hz (220 V - 230 V)					
Nennstrom	3,3 A	4,3 A	5,7 A	8,4 A	10,7 A	14,7 A
Motorleistung P2	690 W	930 W	1280 W	1770 W	2340 W	3280 W
Motorleistung P1	370 W	550 W	750 W	1100 W	1500 W	2200 W

**HINWEIS: Der Franklin Unterwassermotor 230 V kann nicht ohne SubStart verwendet werden:**

NEU

## Franklin Kontrollbox SubStart für Franklin-Motoren 230 V



Mehr Infos online:



- Kontrollbox als Anlaufgerät und Motorschutz für Unterwassermotoren, speziell für alle PSC-Motoren von 0,37 kW bis 2,2 kW, worauf das Gerät zu 100 % auf die Motoreigenschaften abgestimmt ist
- besteht aus einem beleuchteten integralen Ein-/Aus-Schalter zur praktischen Bedienung, einem thermischen Schutzschalter zur Sicherheit des Motors, einem hochwertigen Kondensator zum Motorbetrieb für eine lange Lebensdauer, einem Terminalbrett zur Gewährleistung zuverlässiger Anschlüsse und Kabelverschraubungen zur Gewährleistung der IP54 Klassifizierung
- Kontrollbox besteht aus PVC und Polycarbonat mit einer Schutzklasse von IP54 und kann in einer Umgebungstemperatur von -5 °C bis +40 °C sowie bei einer Luftfeuchtigkeit von 50 % bei 55 °C (ohne Kondensat) betrieben werden
- die Betriebsspannung ist 1~ 220 V - 240 V mit 50Hz und je nach Variante mit einem Nennstrom von 2,2 - 16 Ampere sowie einer Motorleistung von 0,25 kW bis 2,2 kW. Entspricht der Norm IEC 60439-1

Art.-Nr.	WG	Bezeichnung	Nennstrom (A)	Motorleistung P1 (W)	Euro
23460	23	Franklin Kontrollbox SubStart SC 0,37 kW	3,3	370	102,-
23462	23	Franklin Kontrollbox SubStart SC 0,55 kW	4,3	550	106,-
23464	23	Franklin Kontrollbox SubStart SC 0,75 kW	5,8	750	110,-
23466	23	Franklin Kontrollbox SubStart SC 1,1 kW	8,6	1100	115,-
23468	23	Franklin Kontrollbox SubStart SC 1,5 kW	10,6	1500	143,-
23470	23	Franklin Kontrollbox SubStart SC 2,2 kW	16,0	2200	154,-

## 4" Franklin Unterwassermotor 400 V

NEU

- Franklin-Unterwassermotor 4" aus Edelstahl für höchste Qualitätsansprüche und hohem Wirkungsgrad für geringe Betriebskosten. Besitzt ein verschleißfreies, wassergeschmiertes Radial- und Axiallager für einen langlebigen und 100 % wartungsfreien Betrieb.
- 3-phasiger Unterwassermotor (ohne Kabel) mit einer Spannung von 380 V - 415 V bei einer Frequenz von 50 Hz im Netz, Motor für Dauerbetrieb geeignet
- FES93-Füllung (Frostschutz) dient der Vermeidung einer Kontaminierung des Brunnens und ermöglicht eine Lagertemperatur von bis zu -15 °C
- verfügt über eine hermetisch vergossene Motorwicklung, eine kriechstromfeste Statorisolierung, ein 316SS Statorgehäuse und eine spezielle Steckverbindung (Water-Bloc) für ein austauschbares Motorkabel.
- die Motoren bis 3 kw verfügen über ein Drucklager bis zu 4000 N Drucklast, die Motoren von 4 kw - 7,5 kw (High Trust) sogar über ein verstärktes Drucklager, welches bis zu 6500 N Drucklast geeignet ist und eine Spezialmembrane sorgt für Druckausgleich im Motor.
- Mindestfließgeschwindigkeit von 8 cm/s zur Kühlung des Motors (ansonsten muss ein Kühlmantel verwendet werden), die Temperatur des geförderten Mediums und die Umgebungstemperatur darf nicht höher wie +30 °C sein sowie nicht mehr als maximal 20 gleichmäßig verteilte Starts und Stopps pro Stunde bei 60 Sekunden Ein/Aus-Zeit sollte der Motor leisten.
- die maximale Eintauchtiefe beträgt 150 m, der Motor kann in senkrechter und waagerechter Einbaulage verwendet werden



Art.-Nr.	WG	Bezeichnung	Euro
23311	23	4" Franklin Unterwassermotor (SS) TP 0,37 kW	395,-
23313	23	4" Franklin Unterwassermotor (SS) TP 0,55 kW	400,-
23315	23	4" Franklin Unterwassermotor (SS) TP 0,75 kW	425,-
23317	23	4" Franklin Unterwassermotor (SS) TP 1,1 kW	500,-
23319	23	4" Franklin Unterwassermotor (SS) TP 1,5 kW	580,-
23321	23	4" Franklin Unterwassermotor (SS) TP 2,2 kW	720,-
23323	23	4" Franklin Unterwassermotor (SS) TP 3,0 kw	870,-
23325	23	4" Franklin Unterwassermotor (HT) TP 4,0 kW	1.200,-
23327	23	4" Franklin Unterwassermotor (HT) TP 5,5 kW	1.400,-
23229	23	4" Franklin Unterwassermotor (HT) TP 7,5 kW	1.825,-

Mehr Infos online:



### Elektrische Daten

Art.-Nr.	23311	23313	23315	23317	23319	23321	23323	23325	23327
Spannung	3 ~ 400 V / 50 Hz (380 V - 415 V)								
Nennstrom	1,1 A	1,6 A	2 A	2,8 A	3,9 A	5,5 A	7,5 A	9,9 A	12,6 A
Motorleistung P1	4000 W	820 W	1065 W	1515 W	2105 W	2935 W	4000 W	5280 W	7070 W
Motorleistung P2	3000 W	550 W	750 W	1100 W	1500 W	2200 W	3000 W	4000 W	5500 W

**NEU****Motorkurzkabel für Franklin Motoren 400 V und 230 V PSC**

Art.-Nr.	WG	Bezeichnung	Euro
EB23400	50	Motorkurzkabel für Franklin Motoren bis 3 kW 1,5 m mit Doppelstecker	65,-
EB23401	50	Motorkurzkabel für Franklin Motoren bis 3 kW 2,5 m mit Doppelstecker	70,-
EB23402	50	Motorkurzkabel für Franklin Motoren von 3 bis 7,5 kW 1,5 m mit Doppelstecker	150,-
EB23403	50	Motorkurzkabel für Franklin Motoren von 3 bis 7,5 kW 2,5 m mit Doppelstecker	155,-
EB23407	50	Motorkurzkabel für Franklin Motoren bis 3 kW 1,5 m offenes Ende	75,-
EB23408	50	Motorkurzkabel für Franklin Motoren bis 3 kW 2,5 m offenes Ende	85,-

**Unterwasserkabel, KTW**

- 4-adriges Unterwasserkabel für den ständigen, getauchten Einsatz im Wasser bis zu einer Tiefe von 600 m und zum Anschluss von elektrischen Betriebsmitteln bis zu Temperaturen von +70 °C
- verwendbar in trockenen, feuchten und nassen Räumen bei mittlerer, mechanischer Beanspruchung
- chlor-, gülle- und meerwasserbeständig
- trinkwassergeeignet, mit KTW-/DVGW-W270- und WRAS-Zertifizierung

Art.-Nr.	WG	Bezeichnung	Euro
23740	23	Unterwasserkabel 4 x 1,5 mm <sup>2</sup> , KTW	4,10 / Meter
23741	23	Unterwasserkabel 4 x 2,5 mm <sup>2</sup> , KTW	6,20 / Meter
23744	23	Unterwasserkabel 4 x 4,0 mm <sup>2</sup> , KTW	9,30 / Meter
23745	23	Unterwasserkabel 4 x 6,0 mm <sup>2</sup> , KTW	12,50 / Meter

## Verlängerungskabel

- Kabelset für Top4 Brunnenpumpen je nach Variante für Pumpen mit Anschlussleistung bis max. 40 kW (bei 400 V) geeignet
- 4-adriges, blaues Rundkabel (Unterwasserkabel, KTW) auf der einen Seite mit Kupplung (zum einfachen Anschluss an Top4 Brunnenpumpen) und auf der anderen Seite mit offenen Enden
- für den ständigen, getauchten Einsatz im Wasser bis zu einer Tiefe von 600 m und zum Anschluss von elektrischen Betriebsmitteln bis zu Temperaturen von +70 °C
- chlor-, gülle- und meerwasserbeständig
- trinkwassergeeignet, mit KTW-/DVGW-W270-Zertifizierung und WRAS-Zertifizierung



Art.-Nr.	WG	Bezeichnung	Euro
23710	23	Verlängerungskabel-Set 10 m 1,5 mm <sup>2</sup> mit Kupplung	155,-
23711	23	Verlängerungskabel-Set 20 m 1,5 mm <sup>2</sup> mit Kupplung	190,-
23712	23	Verlängerungskabel-Set 30 m 1,5 mm <sup>2</sup> mit Kupplung	230,-
23713	23	Verlängerungskabel-Set 50 m 1,5 mm <sup>2</sup> mit Kupplung	305,-
23715	23	Verlängerungskabel-Set 50 m 2,5 mm <sup>2</sup> mit Kupplung	450,-
23717	23	Verlängerungskabel-Set 70 m 1,5 mm <sup>2</sup> mit Kupplung	385,-
23718	23	Verlängerungskabel-Set 70 m 2,5 mm <sup>2</sup> mit Kupplung	495,-
23714	23	Verlängerungskabel-Set 100 m 1,5 mm <sup>2</sup> mit Kupplung	580,-
23716	23	Verlängerungskabel-Set 100 m 2,5 mm <sup>2</sup> mit Kupplung	665,-



## Kühlmantelrohr 4" Motor 3 bis 7,5 kW

Kühlmantel aus Edelstahl für 4" Tiefbrunnenpumpen zur Gewährleistung der Motorkühlung bei Bohrlöchern mit großem Durchmesser oder bei horizontaler Wasserentnahme aus Zisternen oder Oberflächengewässern. Passend für alle eco4, i4 und Top4 Varianten.

Art.-Nr.	WG	Bezeichnung	Euro
23761	23	Kühlmantelrohr 4" Motor 0,37 bis 0,75 kW	230,-
23762	23	Kühlmantelrohr 4" Motor 1,1 bis 2,2 kW	250,-
23763	23	Kühlmantelrohr 4" Motor 3 bis 7,5 kW	270,-

### LIEFERUMFANG

- ✓ **Kühlmantel-Set**, bestehend aus:
  - 1 x Kühlmantelrohr mit Filtersieb
  - 2 x Bodenhalterung
  - 1 x Distanzring
  - 1 x Dichtring
  - 3 x Spannschellen



## Terminationkit 4"

- Das Terminationkit wird benötigt, um ein Verlängerungskabel wasserdicht an den Stecker der Top4 Brunnenpumpenserie anzuschließen
- Die im Lieferumfang enthaltenen Komponenten müssen bauseits noch verbunden werden



Art.-Nr.	WG	Bezeichnung	Euro
23750	23	Terminationkit 4"	79,-

### LIEFERUMFANG

- ✓ **Terminationkit**, bestehend aus:
- 1 x Kupplung für i4 Brunnenpumpen
  - 4 x Quetschverbinder
  - 1 x Epoxidharz

## Gießharz-Verbindungs-muffe MU 0,6/1 kV

- Gießharz-Verbindungs-muffe geeignet zum Verbinden von Leitungen sowie kunststoff- und papierisolierten Kabeln bis 1 kV
- Gießharzgarnitur Typ MU gemäß DIN VDE 0278
- zur Anwendung im Freien, im Erdreich, im Wasser, in Innenräumen und in Installationskanälen geeignet
- für Kabel mit Querschnitt maximal 4 x 4 mm<sup>2</sup> oder 5 x 1,5 mm<sup>2</sup>



Art.-Nr.	WG	Bezeichnung	Euro
23731	23	Gießharz-Verbindungs-muffe MU 0,6/1 kV	48,-

### LIEFERUMFANG

- ✓ **Gießharz-Verbindungs-muffe**, bestehend aus:
- Schalen aus schlagfestem, UV-beständigem Kunststoff
  - Isolierband
  - Gießharz im praktischen Zweikammermischbeutel
  - Schutzhandschuhe
  - Verschlusskappe
  - Distanzplatten
  - 5 x Stoßverbinder für Kabel von 1,5 bis 2,5 mm<sup>2</sup>
  - Montageanweisung
  - 5 x Stoßverbinder für Kabel von 4 mm<sup>2</sup>
  - Einfülltrichter

## Revisions-Set Zubehör

- Basispaket für die Erstellung eines in der Länge individuellen Revisions-Sets
- benötigt wird noch ein passendes Drahtseil in 5 mm-Ø (für eco-Set Art.-Nr. 20257) oder 10 mm-Ø (für Pro-Set Art.-Nr. 20701)



Art.-Nr.	WG	Bezeichnung	Euro
20391	8	Revisions-Set Zubehör Eco (für 5 mm-Ø Drahtseile)	45,-
20390	8	Revisions-Set Zubehör Pro (für 10 mm-Ø Drahtseile)	52,-

### LIEFERUMFANG

- ✓ **Basispaket**, bestehend aus:
- 4 x Drahtseilklemmen
  - 2 x Kauschen für Drahtseil
  - 1 x Dübel
  - 1 x Ringöse
  - 1 x Sechskantmutter

## Drahtseil aus Edelstahl, mit PVC-Ummantelung

- Drahtseil als Meterware
- Drahtseil mit 5 oder 10 mm Durchmesser bestehend aus 4 oder 8 mm Edelstahlseele mit hochwertiger PVC-Ummantelung
- Durch die Ummantelung ist das Seil sehr griffig, ermöglicht den leichten Ein- und Ausbau der Tauchpumpe und schützt das Seil vor Beschädigungen, Umwelteinflüssen und Ausfransen an den Kabelenden.
- verwendbar je nach Durchmesser in Kombination mit Revisions-Set-Zubehör Eco (Art.-Nr. 20391) oder Pro (Art.-Nr. 20390)



Art.-Nr.	WG	Bezeichnung	Euro
20257	8	Drahtseil 5 mm-Ø aus Edelstahl, mit PVC-Ummantelung, pro m	4,75
20701	8	Drahtseil 10 mm-Ø aus Edelstahl, mit PVC Ummantelung, pro m	12,-



## Brunnenpumpen-Revisions-Set Eco

- das Brunnenpumpen-Revisions-Set dient zur Befestigung und Revision von Brunnenpumpen
- Drahtseil mit 5 mm Durchmesser bestehend aus 4 mm Edelstahlseele mit hochwertiger PVC-Ummantelung
- Durch die Ummantelung ist das Seil sehr griffig, ermöglicht den leichten Ein- und Ausbau der Tauchpumpe und schützt das Seil vor Beschädigungen, Umwelteinflüssen und Ausfransen an den Kabelenden
- alle weiteren Komponenten des Sets sind aus hochwertigem Edelstahl gefertigt, lediglich der Dübel ist aus Kunststoff

Art.-Nr.	WG	Bezeichnung	Euro
20360	23	Brunnenpumpen-Revisions-Set 10 m Drahtseil mit 4 Seilklemmen Eco	81,-
20361	23	Brunnenpumpen-Revisions-Set 20 m Drahtseil mit 4 Seilklemmen Eco	117,-
20362	23	Brunnenpumpen-Revisions-Set 30 m Drahtseil mit 4 Seilklemmen Eco	152,-
20363	23	Brunnenpumpen-Revisions-Set 40 m Drahtseil mit 4 Seilklemmen Eco	193,-
20364	23	Brunnenpumpen-Revisions-Set 50 m Drahtseil mit 4 Seilklemmen Eco	230,-

### LIEFERUMFANG

- ✓ **Brunnenpumpen-Revisions-Set**, bestehend aus:
  - je nach Variante mit 10 m, 20 m, 30 m, 40 m oder 50 m Edelstahlseil mit PVC-Ummantelung
  - 4 x Drahtseilklemmen
  - 2 x Kauschen für das Drahtseil
  - 1 x Dübel
  - 1 x Ringöse
  - 1 x Sechskantmutter



## Brunnenpumpen-Revisions-Set Pro

- das Brunnenpumpen-Revisions-Set dient zur Befestigung und Revision von Brunnenpumpen
- Drahtseil mit 10 mm Durchmesser bestehend aus 8 mm Edelstahlseele mit hochwertiger PVC-Ummantelung
- Durch die Ummantelung ist das Seil sehr griffig, ermöglicht den leichten Ein- und Ausbau der Tauchpumpe und schützt das Seil vor Beschädigungen, Umwelteinflüssen und Ausfransen an den Kabelenden
- alle weiteren Komponenten des Sets sind aus hochwertigem Edelstahl gefertigt, lediglich der Dübel ist aus Kunststoff

Art.-Nr.	WG	Bezeichnung	Euro
20350	23	Brunnenpumpen-Revisions-Set 10 m Drahtseil mit 4 Seilklemmen Pro	143,-
20351	23	Brunnenpumpen-Revisions-Set 20 m Drahtseil mit 4 Seilklemmen Pro	230,-
20352	23	Brunnenpumpen-Revisions-Set 30 m Drahtseil mit 4 Seilklemmen Pro	310,-
20353	23	Brunnenpumpen-Revisions-Set 40 m Drahtseil mit 4 Seilklemmen Pro	395,-
20354	23	Brunnenpumpen-Revisions-Set 50 m Drahtseil mit 4 Seilklemmen Pro	485,-

### LIEFERUMFANG

- ✓ **Brunnenpumpen-Revisions-Set**, bestehend aus:
  - je nach Variante mit 10 m, 20 m, 30 m, 40 m oder 50 m Edelstahlseil mit PVC-Ummantelung
  - 4 x Drahtseilklemmen
  - 2 x Kauschen für das Drahtseil
  - 1 x Dübel
  - 1 x Ringöse
  - 1 x Sechskantmutter

## Versickerungsanlagen für Ein- und kleine Mehrfamilienhäuser

Eine ökologisch und ökonomisch optimale Kombination stellt die Verbindung einer Regenwassernutzungsanlage mit nachgeschalteter Versickerung des Überschusswassers dar. Durch die Nutzung von Regenwasser werden wertvolle Grundwasservorkommen geschont und nicht genutztes Regenwasser wird versickert. Diese Kombination wird in Fachkreisen auch als Regenwasserbewirtschaftung bezeichnet. Da in der Regel bei einer Versickerungsanlage hinter der Regenwasserzisterne die Kosten für die Einleitung von Regenwasser entfallen, ist die Versickerung ökonomisch die perfekte Ergänzung zur Regenwassernutzung. Zudem wird der Sammelkanal entlastet und das nicht genutzte Regenwasser wird dem natürlichen Wasserkreislauf zugeführt. Durch die Entlastung der Kanalisation wird das Risiko für Hochwasser bei Starkregenereignissen auf ein Minimum reduziert, dadurch wird langfristig die Bausubstanz geschützt und Kosten durch überflutete Keller entfallen.

### Sicherheit geht vor

Viele Versickerungsanlagen bergen Risiken: Verstopfungen beispielsweise können teure Wasserschäden an Gebäuden, auf dem eigenen Grundstück und dem des Nachbarn verursachen. Das Problem liegt darin, dass keine Zugangsmöglichkeiten für Kontrolle, Wartung und Reinigung vieler Systeme vorhanden sind.

### Die ecoDrain Serie setzt neue Maßstäbe

Die ecoDrain Serie besteht immer aus einem ecoDrain 900, welcher begehbar oder befahrbar ist. Der ecoDrain 900 besitzt einen Revisionschacht für die Kontrolle, Wartung und Reinigung.

Das Rückhaltevolumen der Versickerungsanlage kann sogar mit beliebig vielen ecoDrain 900 Erweiterungen verändert werden. Sink- und Schwebstoffe können durch den Einsatz eines Tauchrohres nicht in den Erweiterungszyklus gelangen.

### Oberirdische Kontroll-Anzeige

Die ecoDrain Serie kann zudem mit einer oberirdischen Kontroll-Anzeige (ecoDrain Kontrollanzeige) ausgestattet werden. Eine mögliche Verstopfung der Anlage wird signalisiert, wenn sich das Fähnchen nach einem Regenschauer nicht wieder absenkt.

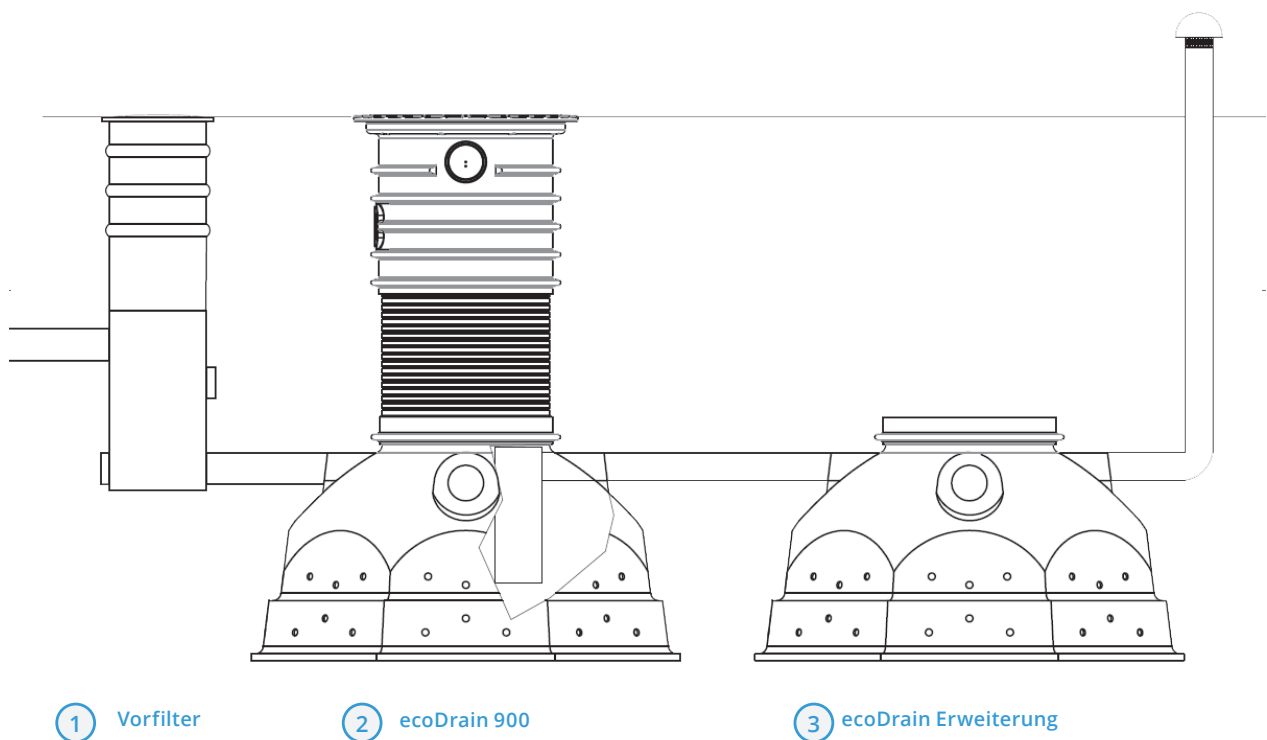

#### HINWEIS:

Die ecoDrain Serie ist immer mit einem Vorfilter auszurüsten. Es muss gewährleistet sein, dass keine groben Verschmutzungen in die Versickerungsanlage gelangen. Wird der Tanküberlauf unserer Regenwassernutzungsanlagen an die Versickerung angeschlossen, kann auf einen weiteren Filter verzichtet werden.

## ecoDrain-Versickerungsiglus

- Versickerungsiglu je nach Variante mit begehbarem oder befahrbarem Domschacht für den Einbau ins Erdreich
- mit 2 Anschlüssen für den Zulauf und die Erweiterung der Versickerungsanlage
- aus hochwertigem und umweltfreundlichem Polyethylen für höchste Wasserqualität
- aufgrund seiner hervorragenden Qualität sehr alterungsbeständig
- mit einem Retentionsvolumen von 900 Litern verfügbar, beliebig erweiterbar mit weiteren Elementen der ecoDrain-Serie

### HINWEIS:

Das Einstiegsloch (Mannloch) für das Versickerungsiglu muss bauseits geöffnet werden!

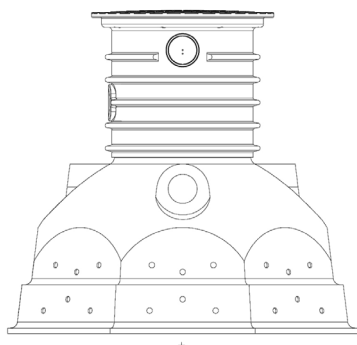

Art.-Nr.	WG	Bezeichnung	Euro
24004	9	ecoDrain 900 begehbar	560,-

### LIEFERUMFANG

ecoDrain 900 begehbar, bestehend aus:

- ✓ Versickerungsiglu aus PE mit 900 l Volumen und zwei Anschlüssen DN 110 für den Zulauf und die Erweiterung
- ✓ iStore Schachtverlängerung 60
- ✓ Schachtabdeckung iStore Deckel

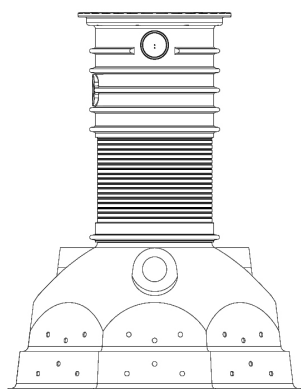

Art.-Nr.	WG	Bezeichnung	Euro
24005	9	ecoDrain 900 befahrbar	880,-

### LIEFERUMFANG

ecoDrain 900 befahrbar, bestehend aus:

- ✓ Versickerungsiglu aus PE mit 900 l Volumen und zwei Anschlüssen DN 110 für den Zulauf und die Erweiterung
- ✓ iStore PKW Komplettsset L (Stahldeckel PKW-befahrbar bis 2,2 Tonnen Achslast, Überfahrtschacht 60 cm inklusive Dichtungsring, Zwischenring kürzbar 60 cm inklusive Dichtungsring)

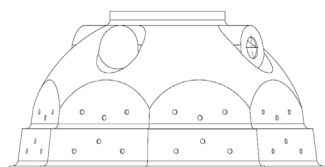

## ecoDrain Erweiterung

- Versickerungsiglu ohne Domschacht für den Einbau ins Erdreich als Erweiterung
- mit 2 Anschlüssen für den Zulauf und die nächste Erweiterung
- aus hochwertigem und umweltfreundlichem Polyethylen für höchste Wasserqualität
- aufgrund seiner hervorragenden Qualität sehr alterungsbeständig
- mit einem Retentionsvolumen von 900 Litern verfügbar und beliebig erweiterbar mit weiteren Elementen der ecoDrain-Serie

Art.-Nr.	WG	Bezeichnung	Euro
24006	9	ecoDrain 900 Erweiterung	295,-

### LIEFERUMFANG

ecoDrain 900 Erweiterung, bestehend aus:

- ✓ Versickerungsiglu aus PE mit 900 l Volumen und zwei Anschlüssen DN 110 für den Zulauf und die Erweiterung

## ecoDrain Tauchrohr

- Tauchrohr zur Einhaltung eines Sedimentationsraums im ersten Tank
- wird benötigt zur Erweiterung der Versickerungsanlage (mehr als ein Iglu)
- bestehend aus einem PE-Rohr DN 150 und einem PE-Rohr DN 100 zum Anschluss an die Erweiterungsiglus

Art.-Nr.	WG	Bezeichnung	Euro
24007	9	ecoDrain Tauchrohr	56,-

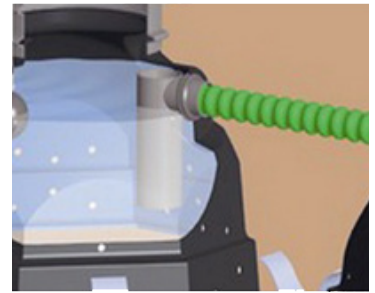

## Optionales Zubehör:

### ecoDrain Kontrollanzeige

- universeller Pegelanzeiger für ecoDrain Versickerungsiglus und iStore Regenwasserspeicher
- kein elektrischer Anschluss notwendig
- einfache und schnelle Montage

#### HINWEIS:

Bei Montagearbeiten in einem Erdspeicher muss zur Sicherheit mindestens eine weitere Person außerhalb des Speichers anwesend sein!

Art.-Nr.	WG	Bezeichnung	Euro
24008	9	ecoDrain Kontrollanzeige	140,-

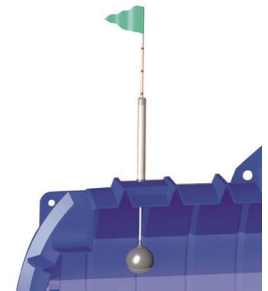

#### LIEFERUMFANG

ecoDrain Kontrollanzeige, bestehend aus:

- ✓ 1 x Wimpel zur optischen Kontrolle
- ✓ 3 x Aluminiumstäbe (1.000 mm pro Stab)
- ✓ 1 x Abschlusskappe, grau, gebohrt
- ✓ 1 x Dichtung
- ✓ 1 x Auftriebskugel
- ✓ 1 x Markierungsset
- ✓ 1 x Führungsrohr HT DN 40 (Führungsrohr kann bauseits bei Bedarf auch mit einem handelsüblichen HT-Rohr verlängert werden)
- ✓ 1 x HT-Kappe DN 40, gebohrt

### ecoDrain Kontrollanzeige

- Be- und Entlüftung DN 100 für eine schnellere Versickerung des angesammelten Regenwassers

Art.-Nr.	WG	Bezeichnung	Euro
24009	9	ecoDrain Be- und Entlüftung	70,-

#### LIEFERUMFANG

ecoDrain Be- und Entlüftung, bestehend aus:

- ✓ Haube aus PVC, grau
- ✓ PE -Rohr, schwarz



## Auslegungshilfe

Bodenart	Durchlässigkeitsbeiwert (kf - Wert)	anschließbare Fläche in m <sup>2</sup>		
		100 m <sup>2</sup>	200 m <sup>2</sup>	300 m <sup>2</sup>
	m/s			
Grobsand	1*10 -3	1	2	3
Mittel-/ Feinsand	1*10 -4	2	4	6
schluffiger Sand	1*10 -5	3	6	8
sandiger Schluff	1*10 -6	4	7	10

#### Achtung!

Die Dimensionierung ergibt sich aus den angeschlossenen (Dach-) Flächen, der Sickerfähigkeit des Bodens und der angenommenen Regen-spende.

Die nebenstehende Tabelle ist lediglich eine Annäherung an die DIN 1986-100 und DWA-A138.

Gerne unterstützen wir Sie bei der Planung und Berechnung auf Anfrage.

Bei unseren Angeboten handelt es sich lediglich um Serviceberechnung, daher empfehlen wir die Angaben durch ein entsprechendes Ing.-Büro gemäß DWA-A 138 vor der Beauftragung prüfen zu lassen.

## REGENWASSERRÜCKHALTUNG

Ob im privaten Bereich oder öffentlichen Bereich, die Rückhaltung von Niederschlagswasser und die anschließende gedrosselte Abgabe ins Kanalnetz nimmt eine immer wichtigere Stellung in der Regenwasserbewirtschaftung ein. Zahlreiche Gemeinden erhöhen die Abgaben und fordern bei Neubauten die Versickerung von Regenwasser vor Ort oder den gedrosselten Ablauf in den Kanal. Hier ist ein Retentionstank die einfachste Lösung. Der Tank hält Niederschläge zurück und gibt diese zeitverzögert an die Kanalisation ab. Der Kanal wird so bei Niederschlägen entlastet.

### Funktion Rückhaltung

Der dosierte Ablauf erfolgt über eine schwimmende Durchflussdrossel, die im Retentionstank montiert ist. Bei starkem Regen steigt daher der Wasserstand im Tank kurzfristig an und sinkt nach dem Regen wieder ab. Die ewuaqua Retentionstanks verfügen zudem über einen Notüberlauf, der ein Überlaufen des Speichers verhindert.

#### HINWEIS:

Die Daten für Rückhaltevolumen und Ablaufvolumenstrom (in Litern pro Sekunde) werden in der Regel von der Gemeinde vorgegeben.

### Beispiel Retentionstank mit einem iStore Flachtank:

#### 100 % Regenwasser-Rückhaltung

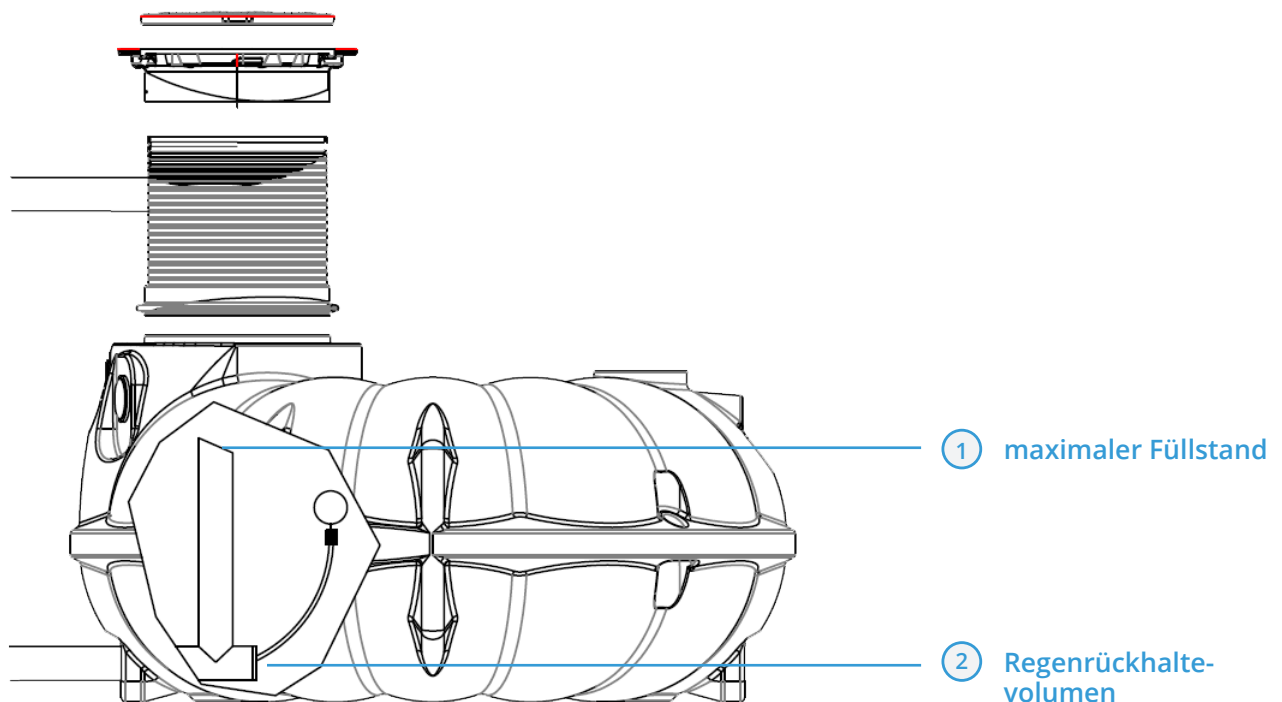

Auf Anfrage erstellen wir Ihnen ein Angebot und unterstützen Sie bei der Planung und Berechnung.

## Rückhaltung kombiniert mit Regenwassernutzung

Sie müssen einen Retentionstank einbauen, wollen aber nicht auf die Vorzüge einer Regenwassernutzungsanlage verzichten? Für die Kombination aus Regenrückhaltung und der Regenwassernutzung empfiehlt es sich den Tank je nach Bedarf etwas größer zu wählen. So kann neben dem benötigten Rückhaltevolumen auch noch ein Teil des Regenwassers genutzt werden.

### Funktion Rückhaltung und Nutzung

Bei starkem Regen nimmt der Tank das Regenwasser bis zu seinem Nennvolumen auf. Über eine schwimmende Durchflussdrossel wird das Regenwasser dosiert und verzögert in den Kanal geleitet, bis der maximale Wasserstand für die Regenwassernutzung erreicht ist. Dieser Speicherinhalt kann dann einfach für Haus und Garten genutzt werden. Bei erneutem Regen kann der Wasserstand wieder bis zum Notüberlauf ansteigen und langsam bis zum Füllstand zur Regenwassernutzung absinken.

### Beispiel Retentionstank mit einem iStore Erdtank PE: Rückhaltung kombiniert mit Regenwassernutzung

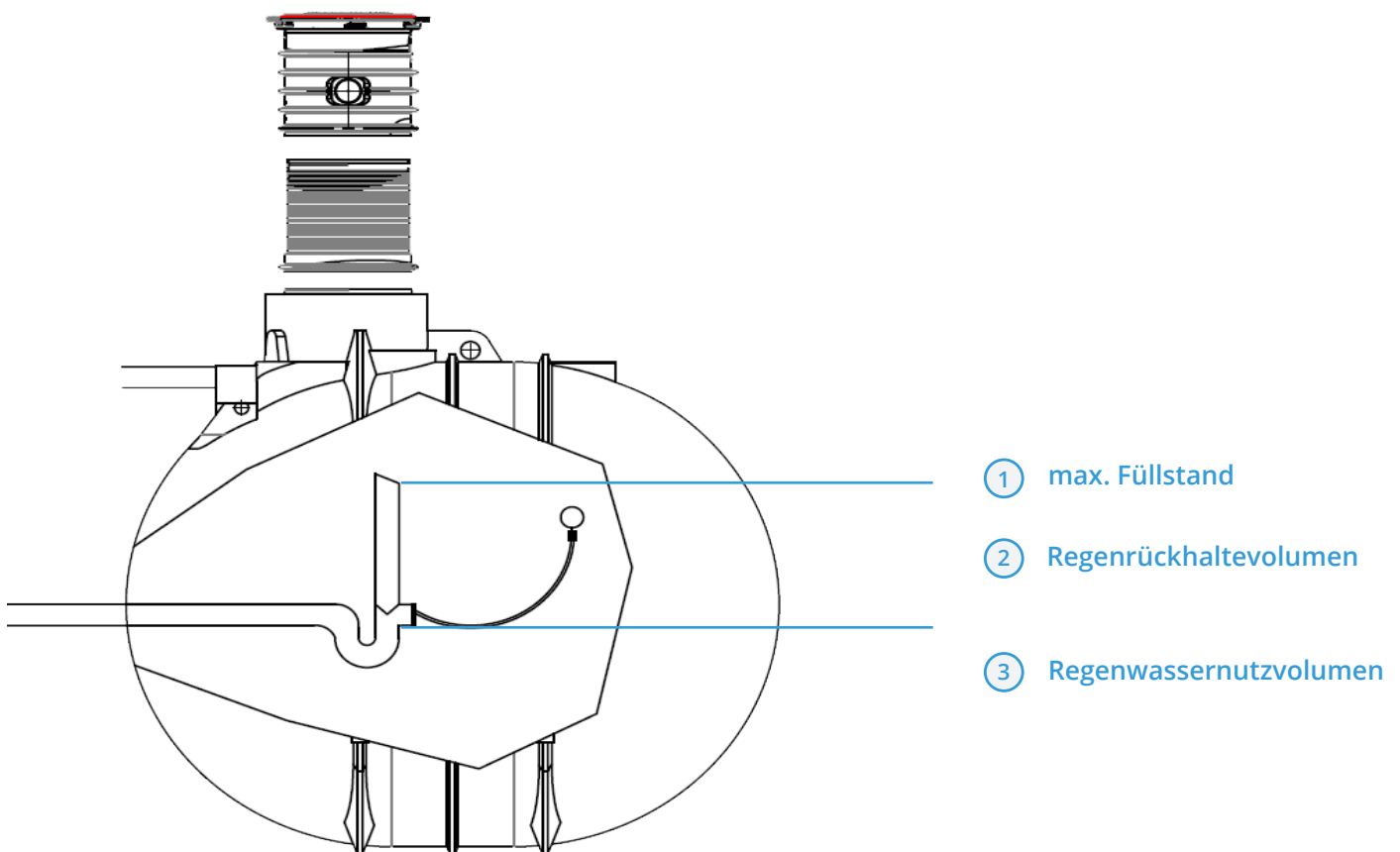

Bei unseren Angeboten handelt es sich lediglich um Serviceberechnung, daher empfehlen wir die Angaben durch ein entsprechendes Ing.-Büro vor der Beauftragung prüfen zu lassen.

## PUMPEN FÜR DIE WASSERVERSORGUNG

### JET- UND KREISELPUMPEN

easyJet basic .....	105
InoxBasic N .....	106
InoxBasic S .....	106
EHsp basic .....	107
EHsp plus .....	107

### GARTENPUMPEN

easyJet .....	108
easyJet plus .....	109

### HAUSWASSERAUTOMATEN

easyTronic plus .....	110
iTronic basic, easy, plus .....	111
ecoTronic .....	113
InoxTronic .....	114
SuperTronic .....	115

### HAUSWASSERWERKE

easyMatic plus .....	116
ecoMatic plus .....	117
InoxMatic plus .....	118

### TAUCHDRUCKPUMPEN

InoxPress .....	119
ServPress .....	121
CombiPress plus .....	120
iPress .....	122
TopPress .....	123
TopPress automatic .....	124
SubTonic .....	125



iDiver inox 6-50 plus ..... 126  
 iDiver inox 6-60 ..... 127

**PUMPEN FÜR DIE WASSERENTSORGUNG**

iMizar ..... 128  
 iTwin ..... 129  
 Vertigo ..... 130  
 DirtTronic ..... 131

**ANTI-FLUT-SET**

iFlut ..... 132

**easyjet basic**

- einstufige, selbstansaugende, horizontale Jetpumpe mit einem einphasigem 230 V / 50 Hz Hocheffizienzmotor IE3 mit integriertem Motorschutzschalter sowie einer Gleitringdichtung aus Keramik und Graphit, für störungs- und wartungsfreien Betrieb
- Die kompakte und einfache Bauform sowie die Verwendung von hochwertigen Materialien (Laufgrad, Pumpengehäuse und Motorwelle aus korrosionsfestem Edelstahl) garantieren, dass die easyjet basic sehr langlebig und äußerst robust ist.
- anschlussfertig mit 0,3 m Kabel und Netzstecker, mit drei Pumpenfüßen zur Montage auf einer Pumpenkonsole oder zum Anschluss eines Tragegriffs
- die maximale Ansaughöhe beträgt 9 m, der maximale Betriebsdruck beträgt 6 bar und die Umgebungs- und Fördermediumstemperatur darf +40 °C nicht überschreiten
- fördert sauberes und klares Wasser aus Zisternen und Brunnen



Art.-Nr.	WG	Bezeichnung	Euro
61263	5	easyJet 3-50 basic	220,-
61264	5	easyJet 4-60 basic	280,-

**Hydraulische Daten**

Art.-Nr.	61263	61264
Förderhöhe maximal (Hmax)	48 m	60 m
Förderstrom maximal (Qmax)	3,6 m³/h	4,2 m³/h
Schutzklasse Pumpe	IP X4	
Pumpentyp	selbstansaugende horizontale Jetpumpe, luftgekühlt	

**Elektrische Daten**

Art.-Nr.	61263	61264
Spannung	1 ~ 230 V / 50 Hz (220V - 240V)	
Nennstrom	3,9 A	6,2 A
Motorleistung P1	720 W	1370 W
Motorleistung P2	550 W	1100 W

Informationen zu **eaysJet basic** online anschauen:



InoxBasic 4-30 N, 5-40, 5-50 N



InoxBasic 8-50 N



### InoxBasic N

- mehrstufige, normalansaugende Kreiselpumpe
- fördert sauberes und klares Wasser sowie nicht zähe Flüssigkeiten ohne chemische und aggressive Bestandteile
- Baugruppe oder Ersatzteil für Regenwassersysteme, Druckerhöhungen und Trennstationen
- Pumpe aus Edelstahl mit Laufrädern aus Noryl und Gleitringdichtung aus Keramik und Graphit
- ausgestattet mit 0,3 m Kabel und Schukostecker

Art.-Nr.	WG	Bezeichnung	Euro
61170	5	InoxBasic 4-30 N	265,-
61171	5	InoxBasic 5-40 N	295,-
61172	5	InoxBasic 5-50 N	300,-
61173	5	InoxBasic 5-70 N	335,-
61174	5	InoxBasic 8-50 N	360,-

#### Hydraulische Daten

Art.-Nr.	61170	61171	61172	61173	61174
Förderhöhe maximal (Hmax)	31 m	40 m	52 m	67 m	50 m
Förderstrom maximal (Qmax)	4,2 m³/h	4,8 m³/h	4,8 m³/h	4,8 m³/h	7,8 m³/h
Schutzklasse Pumpe	IP X4				
Pumpentyp	mehrstufige Kreiselpumpe, normalansaugend				

#### Elektrische Daten

Art.-Nr.	61170	61171	61172	61173	61174
Spannung	1 ~ 230 V / 50 Hz (220V - 240V)				
Nennstrom	2,4 A	3,3 A	3,9 A	5,5 A	6,0 A
Motorleistung P1	500 W	700 W	880 W	1250 W	1250 W
Motorleistung P2	370 W	480 W	550 W	750 W	750 W

Mehr Infos online:



InoxBasic 4-30 S, 5-40, 5-50 S



InoxBasic 8-50 S



### InoxBasic S

- mehrstufige, selbstansaugende Kreiselpumpe
- Pumpe aus Edelstahl mit Laufrädern aus Noryl und Gleitringdichtung aus Keramik und Graphit, Ansaugleistung bis 8 m
- ausgestattet mit 0,3 m Kabel und Schukostecker
- fördert sauberes und klares Wasser sowie nicht zähe Flüssigkeiten ohne chemische und aggressive Bestandteile
- Baugruppe oder Ersatzteil für Regenwassersysteme, Druckerhöhungen, Hauswasserwerke, Hauswasserautomaten und Trennstationen

Art.-Nr.	WG	Bezeichnung	Euro
61160	5	InoxBasic 4-30 S	265,-
61161	5	InoxBasic 5-40 S	270,-
61162	5	InoxBasic 5-50 S	285,-
61163	5	InoxBasic 8-50 S	350,-

#### Hydraulische Daten

Art.-Nr.	61160	61161	61162	61163
Förderhöhe maximal (Hmax)	31 m	40 m	52 m	50 m
Förderstrom maximal (Qmax)	4,2 m³/h	4,8 m³/h	4,8 m³/h	7,8 m³/h
Schutzklasse Pumpe	IP X4			
Pumpentyp	mehrstufige Kreiselpumpe, selbstansaugend			

#### Elektrische Daten

Art.-Nr.	61160	61161	61162	61163
Spannung	1 ~ 230 V / 50 Hz (220V - 240V)			
Nennstrom	2,4 A	3,3 A	3,9 A	6 A
Motorleistung P1	500 W	700 W	880 W	1250 W
Motorleistung P2	370 W	480 W	550 W	750 W

Mehr Infos online:



## EHsp basic

**NEU**

- mehrstufige, selbstansaugende, horizontale Kreiselpumpe aus Edelstahl
- ein spezielles elastisches Ventil ermöglicht, dass Luft, die im System vorhanden ist, in weniger als 5 Minuten und bis zu einer maximalen Steighöhe von 8 Metern aus dem System entweichen kann
- besonders ist, dass Laufräder und Stufengehäuse aus rostfreiem Stahl (AISI 304) gefertigt sind, was eine hohe Lebensdauer verspricht, Zuverlässigkeit garantiert und für einen ruhigen Betrieb mit geringer Geräusentwicklung sorgt
- mit einphasigem luftgekühlten und komplett gekapseltem Franklin-Hocheffizienzmotor, der über einen integrierten Überlastungsschutz verfügt und 50 Starts pro Stunde erlaubt (mindestens 1 Minute Ruhephase)
- maximaler Betriebsdruck 10 bar, maximale Umgebungstemperatur von 40 °C und einem Temperaturbereich des Fördermediums zwischen 0 °C und 35 °C, geeignet für Trinkwasseranwendungen (WRAS und ACS Zertifizierung)
- fördert sauberes und klares Wasser, sowie nicht zähe Flüssigkeiten ohne chemische und aggressive Bestandteile



Art.-Nr.	WG	Bezeichnung	Euro
61506	5	mehrstufige Kreiselpumpe EHsp 5-40 basic	385,-
61508	5	mehrstufige Kreiselpumpe EHsp 5-50 basic	420,-
61510	5	mehrstufige Kreiselpumpe EHsp 8-50 basic	430,-
61512	5	mehrstufige Kreiselpumpe EHsp 8-60 basic	485,-
61500	5	mehrstufige Kreiselpumpe EHsp 5-50 plus	430,-
61502	5	mehrstufige Kreiselpumpe EHsp 8-60 plus	490,-

### LIEFERUMFANG

Version basic, bestehend aus:

- ✓ mehrstufige Kreiselpumpe EHsp

Version plus, bestehend aus:

- ✓ mehrstufige Kreiselpumpe EHsp und spezieller Motorbox mit An- / Ausschalter
- ✓ 1,5 m Anschlusskabel mit Schukostecker

### Hydraulische Daten

Art.-Nr.	61506	61508 / 61500	61510	61512 / 61502
Förderhöhe maximal (Hmax)	43,5 m	54 m	45 m	56 m
Förderstrom maximal (Qmax)	5,0 m³/h	5,0 m³/h	8,0 m³/h	8,0 m³/h
Schutzklasse Pumpe	IP 55			
Pumpentyp	mehrstufige Kreiselpumpe, selbstansaugend			

### Elektrische Daten

Art.-Nr.	61506	61508 / 61500	61510	61512 / 61502
Spannung	1 ~ 230 V / 50 Hz (220 V - 240 V)			
Nennstrom	3,8 A	4,5 A	5,3 A	6,1 A
Motorleistung P1	790 W	950 W	1100 W	1310 W
Motorleistung P2	550 W	750 W	900 W	1100 W

Informationen  
zu Kreiselpumpe  
EHsp online  
anschauen:





## easyJet

- selbstansaugende Jetpumpe mit Luftkühlung, anschlussfertig
- die maximale Ansaughöhe beträgt 8 m
- fördert sauberes und klares Wasser aus Zisternen und Brunnen

Art.-Nr.	WG	Bezeichnung	Euro
61001	5	easyJet 4-50	205,-
61002	5	easyJet 5-50 <b>AUSLAUFMODELL:</b> erhältlich nur solange der Vorrat reicht	275,-

### LIEFERUMFANG

- ✓ **Jetpumpe**
  - einstufig, selbstansaugend, luftgekühlt
  - Druckstutzen 1" IG (Abgang nach oben), Saugstutzen 1" IG (Abgang nach vorne),
  - Tragegriff und Pumpenfuß sowie 1,5 m Kabel mit Schukostecker

### Hydraulische Daten

Art.-Nr.	61001	61002
Förderhöhe maximal (Hmax)	51 m	50 m
Förderstrom maximal (Qmax)	3,6 m³/h	4,8 m³/h
Schutzklasse Pumpe	IP 55	
Pumpentyp	selbstansaugende einstufige Jetpumpe	

### Elektrische Daten

Art.-Nr.	61001	61002
Spannung	1 ~ 230 V / 50 Hz (220V - 240V)	
Nennstrom	5,0 A	5,2 A
Motorleistung P1	1000 W	1500 W
Motorleistung P2	750 W	1000 W

Informationen zu **easyJet** online anschauen:



## easyJet plus

- leistungsstarke, selbstansaugende, horizontale und einstufige Jetpumpe mit einphasigem Hocheffizienzmotor IE3 mit integriertem Motorschutzschalter sowie Gleitringdichtung aus Keramik und Graphit für einen störungs- und wartungsfreien Betrieb
- Die kompakte und einfache Bauform sowie die Verwendung von hochwertigen Materialien (Laufrad, Pumpengehäuse und Motorwelle aus korrosionsfestem Edelstahl) garantieren, dass die easyJet plus sehr langlebig und äußerst robust ist
- anschlussfertig mit 1,5 m Kabel und Netzstecker, sowie manuellem Ein- und Ausschalter, zur Bodenaufstellung (Standfuß) aber aufgrund geschwungenem Rahmen, der als Tragegriff verwendet werden kann, auch zum mobilen Einsatz geeignet
- die maximale Ansaughöhe beträgt 9 m, der maximale Betriebsdruck ist 6 bar und die Umgebungs- und Fördermediumtemperatur darf +40 °C nicht überschreiten
- fördert sauberes und klares Wasser aus Zisternen und Brunnen



Art.-Nr.	WG	Bezeichnung	Euro
61265	5	easyJet 3-50 plus	285,-
61266	5	easyJet 4-60 plus	325,-

### Hydraulische Daten

Art.-Nr.	61265	61266
Förderhöhe maximal (Hmax)	48 m	60 m
Förderstrom maximal (Qmax)	3,6 m³/h	4,2 m³/h
Schutzklasse Pumpe	IP X4	
Pumpentyp	selbstansaugende horizontale Jetpumpe, luftgekühlt	

### Elektrische Daten

Art.-Nr.	61265	61266
Spannung	1 ~ 230 V / 50 Hz (220V - 240V)	
Nennstrom	3,9 A	6,2 A
Motorleistung P1	720 W	1370 W
Motorleistung P2	550 W	1100 W

Informationen  
zu **easyJet plus**  
online anschauen:



## easyTronic plus



- Kompakter Hauswasserautomat mit Jetpumpe, Pumpenschaltautomat und praktischer Trage- und Aufstellkonsole
- Mit hochwertiger selbstansaugender Jetpumpe aus Edelstahl mit Luftkühlung. Durch einen speziellen Hocheffizienzmotor IE3 und eine Gleitringdichtung aus Keramik und Graphit, ist die Pumpe leistungsstark, störungsunempfindlich und wartungsfrei
- Ein elektronischer Druckschalter (Pumpenschaltautomat), der auf der Druckseite der Pumpe installiert ist, startet die Pumpe druckabhängig automatisch bei Wasserentnahme und schaltet sie nach der Entnahme strömungsabhängig wieder aus. Der Einschaltdruck kann individuell zwischen 1,5 und 3,5 bar eingestellt werden. Außerdem verfügt er über einen Trockenlaufschutz, eine automatische Reset-Funktion, ein Rückschlagventil und einen kleinen Membran-Feder-Wasserspeicher
- fördert sauberes und klares Wasser, frei von Festkörpern oder schleifenden Partikeln, außerdem Flüssigkeiten, die nicht zähflüssig oder aggressiv, nicht kristallisiert und chemisch neutral (ähnlich den Eigenschaften von Wasser) sind und deren Temperatur +40 °C nicht übersteigt

Art.-Nr.	WG	Bezeichnung	Euro
61260	5	easyTronic 3-50 plus	355,-
61261	5	easyTronic 4-60 plus	415,-

### LIEFERUMFANG

Hauswasserautomat, bestehend aus:

- ✓ **einstufiger, horizontaler, selbstansaugender, luftgekühlter Jetpumpe easyJet plus**, aus Edelstahl mit thermischem Überlastungsschutz
- ✓ **Pumpenschaltautomat iController Plus**, mit Manometer und 3 LED-Leuchtanzeigen zur Funktionskontrolle, Betätigungstaste und Schraube zur Parametrierung des Einschaltdrucks, einem Membran-Feder-Wasserspeicher sowie einem integrierten Rückschlagventil, Druckstutzen 1" IG (Abgang nach oben), Saugstutzen 1" IG (Abgang nach links) und einem 1,5 m langen Netzleitung mit Schukostecker

### Hydraulische Daten

Art.-Nr.	61260	61261
Förderhöhe maximal (Hmax)	48 m	60 m
Förderstrom maximal (Qmax)	3,6 m³/h	4,2 m³/h
Anlagenhöhe max.	30 m	
Einschaltdruck	einstellbar 1,5 bar - 3,5 bar (voreingestellt 1,5 bar)	
Ausschaltströmung	< 2 Liter / Minute	
Schutzklasse Pumpe	IP X4	
Pumpentyp	selbstansaugende einstufige Jetpumpe, luftgekühlt	

### Elektrische Daten

Art.-Nr.	61260	61261
Spannung	1 ~ 230 V / 50 Hz (220V - 240V)	
Nennstrom	3,9 A	6,2 A
Motorleistung P1	720 W	1370 W
Motorleistung P2	550 W	1100 W

Informationen zu **easyTronic plus** online anschauen:



## iTronic

- Hauswasserautomat mit mehrstufiger Kreiselpumpe und externem Pumpenschaltautomat
- Durch den integrierten Luftabscheider (Injektor) verfügt die Pumpe über eine Selbstansaugung mit einer sehr guten Ansaugleistung und einer maximalen Ansaughöhe von 9 m
- fördert sauberes und klares Wasser, frei von Festkörpern oder schleifenden Partikeln, außerdem Flüssigkeiten, die nicht zähflüssig oder aggressiv, nicht kristallisiert und chemisch neutral (ähnlich den Eigenschaften von Wasser) sind und deren Temperatur +40 °C nicht übersteigt
- Mit elektronischem Druckschalter (Pumpenschaltautomat), der auf der Druckseite der Pumpe installiert ist und die Pumpe automatisch bei der Wasserentnahme druckabhängig startet und auch automatisch nach der Entnahme strömungsabhängig wieder ausschaltet
- Der elektronische Druckschalter verfügt über einen Trockenlaufschutz, eine automatische Reset-Funktion, ein Rückschlagventil und einen Membran-Feder-Wasserspeicher. Der Einschaltdruck kann zwischen 0,8 bis 2,4 bar stufenlos eingestellt werden

Art.-Nr.	WG	Bezeichnung	Euro
61245	5	iTronic 5-50 basic	465,-
61246	5	iTronic 8-50 basic	525,-
61247	5	iTronic 5-50 easy (mit Tragegriff)	480,-
61248	5	iTronic 8-50 easy (mit Tragegriff)	545,-
61251	5	iTronic 5-50 plus (mit Trage- und Aufstellkonsole)	505,-
61252	5	iTronic 8-50 plus (mit Trage- und Aufstellkonsole)	575,-



### LIEFERUMFANG

Hauswasserautomat, bestehend aus:

- ✓ mehrstufiger, selbstansaugender und luftgekühlter Kreiselpumpe InoxBasic S aus Edelstahl, mit Laufrädern aus Noryl und einer Gleitringdichtung aus Keramik und Graphit sowie thermischem Überlastungsschutz
- ✓ externem Pumpenschaltautomat PresFlow Vario mit Strömungs- und Druckwächter, Manometer und LED-Leuchtanzeigen zur Funktionskontrolle und Alarmmeldung, mit Betätigungstaste für manuellen Anlauf, Handrad zur Regulierung des Einschaltdrucks und kleinem Wasserpuffer (Gummimembran und Feder) sowie einem speziellen Rückschlagventil als Schutz gegen Druckschläge
- ✓ Druckstutzen als 2-teilige Verschraubung mit O-Ring in 1" (wahlweise mit Innen- oder Außengewinde), Saugstutzen 1" IG sowie 1,5 m Kabel mit Schuko-stecker

### Hydraulische Daten

Art.-Nr.	61245 / 61247 / 61251	61246 / 61248 / 61252
Förderhöhe maximal (Hmax)	52 m	50 m
Förderstrom maximal (Qmax)	4,8 m³/h	7,8 m³/h
Anlagenhöhe max.	20 m	
Einschaltdruck	einstellbar 0,8 bar - 2,4 bar (voreingestellt 1,5 bar)	
Ausschaltströmung	< 2 Liter / Minute	
Schutzklasse Pumpe	IP X4	
Pumpentyp	selbstansaugende, mehrstufige Kreiselpumpe, luftgekühlt	

### Elektrische Daten

Art.-Nr.	61245 / 61247 / 61251	61246 / 61248 / 61252
Spannung	1 ~ 230 V / 50 Hz (220V - 240V)	
Nennstrom	3,9 A	6,0 A
Motorleistung P1	880 W	1250 W
Motorleistung P2	550 W	750 W

Informationen zu iTronic online anschauen:



Anwendungs-  
beispiel iCase

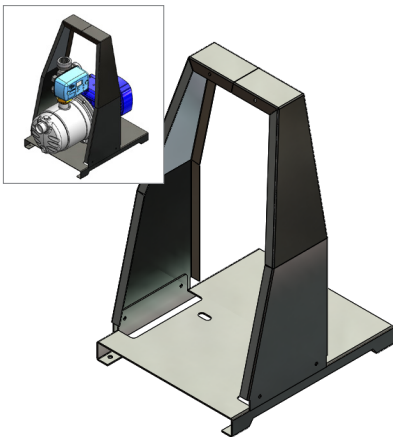

### iCase

Das iCase ist ein schwarzes, pulverbeschichtetes Stahlgehäuse, welches als technische Plattform und zum Schutz der Pumpe dient. Durch das Gehäuse besteht die Möglichkeit, die Pumpe zur Bodenaufstellung zu nutzen oder sie mit dem Außendehnungsgefäß PowerExpand einfach zu kombinieren (Anschlüsse des Gehäusebodens passen zu Anschlüssen vom PowerExpand VAO 24 und 60).

Art.-Nr.	WG	Bezeichnung	Euro
20340	8	iCase	99,-

LIEFERUMFANG

- ✓ iCase, bestehend aus:
  - 1 x pulverbeschichtetem Stahlgehäuse
  - 4 x Gummi-Metall-Puffer
- 2 x Sechskantmutter M8
- 2 x Schraube M8 x 25
- 4 x Unterlegscheibe M8

Anwendungs-  
beispiel iHandle



### iHandle

Das iHandle ist ein schwarzer, pulverbeschichteter Stahlgriff, welches als Tragegriff der Pumpe dient. Durch den Griff besteht die Möglichkeit, die Pumpe zur Bodenaufstellung zu nutzen oder sie mit dem Außendehnungsgefäß PowerExpand einfach zu kombinieren (Anschlüsse des Gehäusebodens passen zu Anschlüssen vom PowerExpand VAO 24 und 60).

Art.-Nr.	WG	Bezeichnung	Euro
20341	8	iHandle	36,-

LIEFERUMFANG

- ✓ iHandle, bestehend aus:
  - pulverbeschichtetem Stahlgriff
  - 2 x Sechskantmutter M8
- 2 x Schraube M8 x 30
- 2 x Unterlegscheibe M8

Anwendungsbeispiel iWall

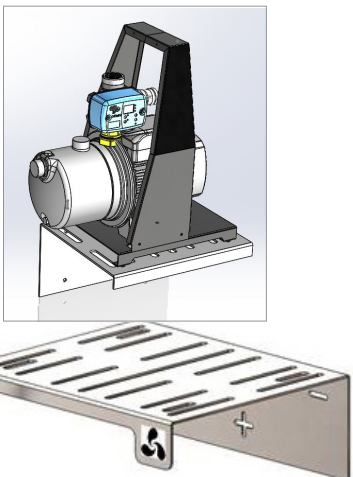

### iWall

Die iWall ist eine verzinkte Wandhalterung für trocken aufgestellte Pumpen. Die iWall kann für folgende Pumpen verwendet werden: iTronic, iTronic Plus, InoxBasic, EasyJet, EasyMatic Plus, InoxMatic Plus, EHsp., weitere auf Anfrage

Art.-Nr.	WG	Bezeichnung	Euro
20345	8	iWall	66,-

LIEFERUMFANG

- ✓ iWall, bestehend aus:
  - verzinkte Wandhalterung
  - 3 x Schallschutzdübel
  - 3 x Schrauben
- 3 x Unterlegscheiben
- 2 x Sechskantschraube M8 x 30
- 2 x Sechskantmutter M8
- 2 x Unterlegscheibe 8,4

Anwendungsbeispiel  
iWall Mini

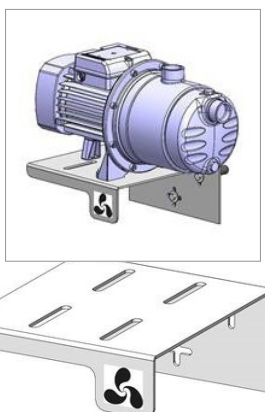

### iWall Mini

Die iWall mini ist eine verzinkte Wandhalterung für trocken aufgestellte Pumpen. iWall mini kann für folgende Pumpen verwendet werden: iTronic, iTronic Plus, InoxBasic, EasyJet, EHsp, weitere auf Anfrage

Art.-Nr.	WG	Bezeichnung	Euro
20346	8	iWall Mini	40,-

LIEFERUMFANG

- ✓ iWall Mini, bestehend aus:
  - verzinkte Wandhalterung
  - 3 x Schallschutzdübel
  - 3 x Schrauben
- 3 x Unterlegscheiben
- 2 x Sechskantschraube M8 x 30
- 2 x Sechskantmutter M8
- 2 x Unterlegscheibe 8,4



## ecoTronic 5-40 plus

- Hauswasserautomat bestehend aus Kreiselpumpe, externem Pumpenschaltautomat und Transportgriff
- mit einer luftgekühlten, mehrstufigen und selbstansaugenden Kreiselpumpe aus Edelstahl, mit Laufrädern aus Noryl und einer Gleitringdichtung aus Keramik und Graphit. Pumpe mit einphasigem Motor und einer Spannung von 220 - 240 V sowie einem integrierten Überhitzungsschutz. Die maximale Ansaugtiefe der Pumpe beträgt 8 m und der maximale Betriebsdruck liegt bei 6 bar
- mit elektronischem Druckschalter (Pumpenschaltautomat), der auf der Druckseite der Pumpe installiert ist und die Pumpe automatisch bei Wasserentnahme druckabhängig startet und strömungsabhängig wieder ausschaltet
- durch den elektronischen Druckschalter verfügt die ecoTronic plus über einen Trockenlaufschutz, eine automatische Reset-Funktion, eine Rückschlagklappe und einen kleinen Membran-Feder-Wasserspeicher, sowie die Möglichkeit zur Einstellung des Einschaltdrucks von 1,5 bis 3,5 bar
- eignet sich besonders gut zur Wasserversorgung aus Zisternen oder Brunnen für die Bewässerung und die Beregnung sowie zur Haus- und Nutzwasserversorgung
- fördert sauberes und klares Wasser, frei von Festkörpern oder schleifenden Partikeln sowie Flüssigkeiten, die nicht zähflüssig oder aggressiv sind, nicht kristallisierend sind und chemisch neutral (ähnlich den Eigenschaften von Wasser) und deren Temperatur +40 °C nicht übersteigt
- mit geschwungenem Rahmen zum Transport und zur Verwendung für die Bodenaufstellung



Art.-Nr.	WG	Bezeichnung	Euro
61278	5	ecoTronic 5-40 plus	335,-

### LIEFERUMFANG

- ✓ **Hauswasserautomat als Kompakteinheit komplett montiert und voreingestellt (Plug and Work), bestehend aus:**
  - mehrstufiger und selbstansaugender Kreiselpumpe (InoxBasic 5-40)
  - Pumpenschaltautomat (iController Plus) mit Manometer, LED-Leuchtanzeigen zur Funktionskontrolle, einer Betätigungstaste für manuellen Anlauf, einem kleinen Wasserpuffer aus Gummimembrane und Feder sowie einer speziell integrierten Rückschlagklappe
  - geschwungenem schwarzen Designrahmen, Druckstutzen 1" IG (Abgang nach oben), Saugstutzen 1" IG (Abgang nach links), sowie 1,5 m Kabel mit Schuko-Stecker

### Hydraulische Daten

Förderhöhe maximal (Hmax)	40 m
Förderstrom maximal (Qmax)	4,8 m³/h
Schutzklasse Pumpe	IP X4
Pumpentyp	mehrstufige und selbstansaugende Kreiselpumpe, luftgekühlt

### Elektrische Daten

Spannung	1 ~ 230V / 50Hz (220V - 240V)
Nennstrom	3,3 A
Motorleistung P1	700 W
Motorleistung P2	480 W

Informationen zu  
**ecoTronic** online  
anschauen:



AUSLAUFMODELL\*



\* Nur solange der Vorrat reicht.  
**Folgeartikel: iTronic easy 5-50 auf Seite 111.**

### InoxTronic

- anschlussfertiger Hauswasserautomat mit selbstansaugender, luftgekühlter Kreiselpumpe und externem Pumpenschaltautomat
- Automatikbetrieb mit Pumpenschaltautomat, der die Pumpe druckabhängig ein- und strömungsabhängig ausschaltet
- die Pumpe verfügt über einen Trockenlaufschutz und einen thermischen Überlastungsschutz
- fördert sauberes und klares Wasser aus Zisternen und Brunnen
- die maximale Ansaughöhe beträgt 8 m und die maximale Anlagenhöhe 15 m

Art.-Nr.	WG	Bezeichnung	Euro
10134	5	InoxTronic 6-50	495,-

#### LIEFERUMFANG

- ✓ **Hauswasserautomat, mit:**
  - mehrstufiger, selbstansaugender und luftgekühlter Kreiselpumpe mit Motorschutzschalter
  - externem Pumpenschaltautomat mit Strömungs- und Druckwächter, Rückschlagventil und 3 Leuchtdioden als Alarmanzeige
  - Druckstutzen 1" IG (Abgang nach oben), Saugstutzen 1" IG (Abgang nach links), Tragegriff und Pumpenfuß, 1,5 m Kabel mit Schukostecker

#### Hydraulische Daten

Art.-Nr.	10134
Förderhöhe maximal (Hmax)	48 m
Förderstrom maximal (Qmax)	6 m³/h
Anlagenhöhe max.	15 m
Einschaltdruck	1,5 bar
Schutzklasse Pumpe	IP 44
Pumpentyp	selbstansaugende, mehrstufige Kreiselpumpe, luftgekühlt

#### Elektrische Daten

Art.-Nr.	10134
Spannung	1 ~ 230 V / 50 Hz (220V - 240V)
Nennstrom	4,6 A
Motorleistung P1	1000 W
Motorleistung P2	750 W

Informationen zu **InoxTronic** online anschauen:



### Praktisches Zubehör:

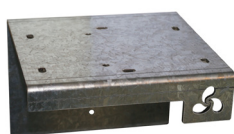

### iRack Pumpenkonsole

- Pumpenkonsole zur Wandmontage der InoxTronic
- B 240 cm x H 180 cm x T 230 cm

Art.-Nr.	WG	Bezeichnung	Euro
10039	8	iRack Pumpenkonsole	70,-

## SuperTronic

- anschlussfertiger, kompakter Hauswasserautomat mit elektronischer Steuerung und Inverter
- integrierte mehrstufige und wassergekühlte Kreiselpumpe, werkseitig selbstansaugend geliefert, allerdings durch Tauschen einer Feder leicht umbaubar zu normalansaugend
- die Steuerung über den Inverter garantiert verschiedenste Funktionen, die wichtigste Funktion für das Pumpensystem ist die Aufrechterhaltung eines konstanten Drucks an der Druckseite
- die SuperTronic verfügt über verschiedenste Schutzsysteme und Alarmmeldungen, die wichtigsten Schutzsysteme sind der Schutz gegen Trockenlauf, der Schutz gegen kontinuierliches Ein- und Ausschalten ohne Verbraucherbedarf und der Schutz gegen Vereisung des Systems fördert sauberes und klares Wasser aus Zisternen und Brunnen
- die maximale Ansaughöhe beträgt 8 m
- auch zur Förderung von Trinkwasser geeignet

AUSLAUFMODELL\*



Art.-Nr.	WG	Bezeichnung	Euro
61081	22	SuperTronic 5-55	800,-

\* Nur solange der Vorrat reicht.

### LIEFERUMFANG

- ✓ **Hauswasserautomat, mit:**
  - integrierter mehrstufiger, selbstansaugender / normalansaugender, wassergekühlter Kreiselpumpe
  - integrierter Steuerung und Inverter sowie Strömungs-, Druck- und Temperaturwächtern
  - integriertem Vorfilter (mit 0,5 mm Maschenweite, waschbar) und Rückschlagventil, Ablassschraube und Entlüftungsventil
  - drehbarem Druckstutzen 1" AG (Abgang nach oben), drehbarem Saugstutzen 1" AG (Abgang nach vorne), Tragegriff und schwingungsgedämpftem Pumpenfuß sowie 1,5 m Kabel mit Schukostecker
- ✓ Werkzeugschlüssel
- ✓ Wasserschlagdämpfer mit T-Stück 1" IG und 1" AG

### Hydraulische Daten

Art.-Nr.	61081
Förderhöhe maximal (Hmax)	60 m
Förderstrom maximal (Qmax)	5,1 m³/h
Anlagenhöhe max.	30 m
Einschaltdruck	1,0 bis 5,5 bar
Schutzklasse Pumpe	IP X4
Pumpentyp	selbstansaugende / normalansaugende, mehrstufige Kreiselpumpe, wassergekühlt

### Elektrische Daten

Art.-Nr.	61081
Spannung	1 ~ 230 V / 50 Hz (220V - 240V)
Nennstrom	4,8 A
Motorleistung P1	1000 W
Motorleistung P2	750 W

Informationen zu **SuperTronic** online anschauen:





NEUES DESIGN

HOCHWERTIGES  
AUSDEHNUNGSGEFÄß

GARANTIE: 5 JAHRE  
WARTUNGSFREI

Mehr Infos  
online:



## easyMatic plus

- Hauswasserwerk mit Jetpumpe, externem elektronischem Druckregler, pulverbeschichtetem Stahlgehäuse und Außendehnungsgefäß
- mit hochwertiger selbstansaugender Jetpumpe aus Edelstahl mit Luftkühlung; leistungsstark, störungsunempfindlich und wartungsfrei durch speziellen Hocheffizienzmotor IE3 und Gleitringdichtung aus Keramik und Graphit; langlebig und robust aufgrund hochwertiger Materialien (Lauftrad, Pumpengehäuse und Motorwelle aus korrosionsfestem Edelstahl)
- fördert sauberes und klares Wasser, frei von Festkörpern oder schleifenden Partikeln, außerdem Flüssigkeiten, die nicht zähflüssig oder aggressiv, nicht kristallisiert und chemisch neutral (ähnlich den Eigenschaften von Wasser) sind und deren Temperatur +40 °C nicht übersteigt
- mit elektronischem Druckregler mit digitaler Anzeige, der über den eingestellten Einschalt- und Ausschaltdruck die Pumpe automatisch in Betrieb setzt und anhält; mit vielen verschiedenen Funktionen (z. B. einstellbarer Einschalt- und Ausschaltdruck oder Differenzdruck, Trockenlauf- und Überstromschutz, automatische Reset-Funktion, Warnfunktion für schnelle Betriebszyklen, einstellbare Einschalt- und Ausschaltverzögerung, etc.); kann vor jedem Gebrauch individuell auf die angeschlossene Pumpe und die Gegebenheiten vor Ort angepasst werden
- werkseitige Einstellungen: Einschaltdruck 1,5 bar (3-50) / 2,0 (4-60), Ausschaltdruck 4,2 bar (3-50) / 5,4 bar (4-60), Ausschaltverzögerung von 7 Sekunden, Trockenlauf- und Überstromschutz, automatische Reset-Funktion sowie die Warnfunktion für schnelle Betriebszyklen sind aktiviert
- mit schwarzem Tragegriff, der den einfachen Transport zum Aufstellungsort ermöglicht
- mit 20-Liter-Ausdehnungsgefäß für die Funktion eines "puffernden" Wasserspeichers, verhindert so ein permanentes Anlaufen der Pumpe bei häufiger Öffnung der Abnahmestellen (vor allem bei kurzer Entnahmezeit und kleiner Entnahmemenge), werkseitig eingestellter Vordruck: 1,0 bar (3-50) / 1,5 bar (4-60)

Art.-Nr.	WG	Bezeichnung	Euro
61270	22	easyMatic 3-50 plus	555,-
61271	22	easyMatic 4-60 plus	615,-

### LIEFERUMFANG

Hauswasserwerk als Kompakteinheit montiert, bestehend aus:

- ✓ einstufiger, horizontaler, selbstansaugender und luftgekühlter Jetpumpe easyJet plus aus Edelstahl mit thermischem Überlastungsschutz
- ✓ externem, elektronischen Druckregler FlowTronic mit kompaktem Gehäuse aus Kunststoff und integriertem digitalen Manometer, Bedienfeld mit LCD-Display, LED-Kontrollleuchten und Drucktasten, Druck- und Strömungssensor, Druckmessumformer, digitaler Druckluftmesser, Sensor zur Überwachung des Stromverbrauchs und integrierter Druckwandler, 3-Wege-Verteiler aus Kunststoff mit integriertem Rückschlagventil und 3 x 1" Innengewinde mit Abgang nach oben, unten und seitlich
- ✓ Ausdehnungsgefäß PressureWave 20H mit Behälter aus Spezialstahl mit einer äußeren weißen 2-Komponenten-Polyurethanlackierung und Montageplatte für Pumpe aus Kunststoff, zwei Standfüßen mit schwingungsdämpfenden Gummipuffern, mit Flansch aus Edelstahl mit 1" als Wasseranschluss sowie einer Membran aus Butyl
- ✓ schwarzem Tragegriff, 60 cm langem 1" Panzerschlauch sowie 1,5 m Kabel mit Schukostecker

### Hydraulische Daten

Art.-Nr.	61270	61271
Förderhöhe maximal (Hmax)	48 m	60 m
Förderstrom maximal (Qmax)	3,6 m³/h	4,2 m³/h
Anlagenhöhe max.	30 m	45 m
Einschaltdruck	einstellbar (voreingestellt 1,5 bar)	einstellbar (voreingestellt 2,0 bar)
Ausschaltdruck	einstellbar (voreingestellt 4,2 bar)	einstellbar (voreingestellt 5,4 bar)
Schutzklasse Pumpe	IP X4	
Pumpentyp	selbstansaugende horizontale Jetpumpe, luftgekühlt	

### Elektrische Daten

Art.-Nr.	61270	61271
Spannung	1 ~ 230 V / 50 Hz (220V - 240V)	
Nennstrom	3,9 A	6,2 A
Motorleistung P1	720 W	1370 W
Motorleistung P2	550 W	1100 W

## ecoMatic 5-40 plus

- Hauswasserwerk bestehend aus Kreiselpumpe, externem elektronischem Druckregler und Ausdehnungsgefäß
- mit einer luftgekühlten, mehrstufigen und selbstansaugenden Kreiselpumpe aus Edelstahl, mit Laufrädern aus Noryl und einer Gleitringdichtung aus Keramik und Graphit. Pumpe mit einphasigem Motor und einer Spannung von 220 - 240 V sowie einem integrierten Überhitzungsschutz. Die maximale Ansaugtiefe der Pumpe beträgt 8m und der maximale Betriebsdruck liegt bei 6 bar
- verfügt über einen elektronischen Druckregler mit digitaler Anzeige, der über den eingestellten Einschalt- und Ausschaltdruck die Pumpe automatisch in Betrieb setzt und anhält. Außerdem bietet der elektronische Druckregler viele verschiedene Möglichkeiten und Funktionen, wie z. B. einstellbarer Einschalt- und Ausschaltdruck oder Differenzdruck, Trockenlauf- und Überstromschutz, automatische Reset-Funktion, Warnfunktion für schnelle Betriebszyklen, einstellbare Einschalt- und Ausschaltverzögerung und vieles mehr, so dass bei Bedarf und Wunsch das Hauswasserwerk an verschiedenste Gegebenheiten vor Ort angepasst werden kann
- bei der ecoMatic plus sind werksseitig der Einschaltdruck bei 1,5 bar und der Ausschaltdruck bei 3,6 bar eingestellt. Außerdem wurde eine Ausschaltverzögerung von 7 Sekunden gewählt, und es wurden der Trockenlauf- und Überstromschutz, die automatische Reset-Funktion sowie die Warnfunktion für schnelle Betriebszyklen bereits aktiviert
- besitzt ein Ausdehnungsgefäß 24-Liter für die Funktion eines "puffernden" Wasserspeichers und verhindert so ein permanentes Anlaufen der Pumpe bei häufiger Öffnung der Abnahmestellen (vor allem bei kurzer Entnahmezeit und kleiner Entnahmemenge). Werksseitig eingestellter Vordruck von 1,0 bar
- eignet sich besonders gut zur Wasserversorgung aus Zisternen oder Brunnen für die Bewässerung und die Beregnung sowie zur Haus- und Nutzwasserversorgung. Fördert sauberes und klares Wasser, frei von Festkörpern oder schleifenden Partikeln, außerdem Flüssigkeiten, die nicht zähflüssig oder aggressiv sind, nicht kristallisiert und chemisch neutral (ähnlich den Eigenschaften von Wasser) und deren Temperatur +40 °C nicht übersteigt



Mehr Infos online:



Art.-Nr.	WG	Bezeichnung	Euro
61275	22	ecoMatic 5-40 plus	430,-

### LIEFERUMFANG

Hauswasserwerk als Kompakteinheit komplett montiert und voreingestellt (Plug and Work), bestehend aus:

- ✓ **mehrstufiger und selbstansaugender Kreiselpumpe (InoxBasic 5-40)**
- ✓ **externem elektronischen Druckregler (FlowTronic)** mit kompaktem Gehäuse aus Kunststoff und integriertem digitalen Manometer sowie Bedienfeld mit LCD-Display, LED-Kontrollleuchten und Drucktasten. Die Kompakteinheit FlowTronic verfügt des Weiteren noch über einen 3-Wege-Verteiler aus Kunststoff mit integriertem Rückschlagventil und 3 x 1" Innengewinde mit Abgang nach oben, unten und seitlich
- ✓ **Ausdehnungsgefäß PowerExpand VAO24** als ein verzinkter Behälter aus Spezialstahl mit einer äußeren blauen Lackierung und Montageplatte für Pumpe aus Stahl sowie 2 Standfüßen. Außerdem einem Flansch aus Edelstahl mit 1" als Wasseranschluss sowie einer austauschbaren Membrane aus EPDM

#### Hydraulische Daten

Förderhöhe maximal (Hmax)	40 m
Förderstrom maximal (Qmax)	3,5m³/h
Schutzklasse Pumpe	IP X4
Pumpentyp	mehrstufige und selbstansaugende Kreiselpumpe, luftgekühlt

#### Elektrische Daten

Spannung	1 ~ 230V / 50Hz (220V - 240V)
Nennstrom	3,3 A
Motorleistung P1	700 W
Motorleistung P2	480 W

## InoxMatic plus

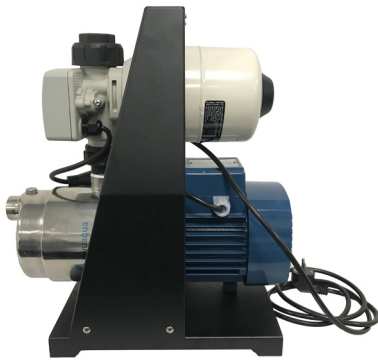

Informationen zu **inoxMatic** online anschauen:



- Hauswasserwerk mit mehrstufiger Kreiselpumpe, externem Pumpenschaltautomat, kleinem Außendehnungsgefäß und pulverbeschichtetem Stahlgehäuse
- mit mehrstufiger Kreiselpumpe aus Edelstahl mit Motorschutzschalter, durch einen integrierten Luftabscheider (Injektor) verfügt die Pumpe über eine Selbstansaugung mit einer sehr guten Ansaugleistung und einer maximalen Ansaughöhe von 9 m
- fördert sauberes und klares Wasser, frei von Festkörpern oder schleifenden Partikeln, außerdem Flüssigkeiten, die nicht zähflüssig oder aggressiv, nicht kristallisiert und chemisch neutral (ähnlich den Eigenschaften von Wasser) sind und deren Temperatur +40 °C nicht übersteigt
- mit elektronischem Druckschalter (Pumpenschaltautomat), der auf der Druckseite der Pumpe installiert ist und die Pumpe automatisch bei Wasserentnahme druckabhängig startet und auch automatisch nach der Entnahme strömungsabhängig wieder ausschaltet
- durch den elektronischen Druckschalter verfügt die InoxMatic Plus über einen Trockenlaufschutz, einen Überstromschutz, eine automatische Reset-Funktion, ein spezielles Rückschlagventil sowie die Möglichkeit zur Einstellung des Einschaltdrucks zwischen 1 bis 5 bar
- mit hochwertigem Ausdehnungsgefäß, welches 5 Jahre wartungsfrei ist
- mit speziellem, pulverbeschichtetem Stahlgehäuse mit Transportgriff als technische Plattform und zum Schutz der Pumpe, das Gehäuse bietet die Möglichkeit zur Bodenaufstellung und Wandmontage

Art.-Nr.	WG	Bezeichnung	Euro
61255	22	InoxMatic 5-40 plus	615,-
61256	22	InoxMatic 5-50 plus	635,-
61257	22	InoxMatic 8-50 plus	685,-

### LIEFERUMFANG

- ✓ **Hauswasserwerk**, bestehend aus:
  - mehrstufiger, selbstansaugender, und luftgekühlter Kreiselpumpe InoxBasic S aus Edelstahl, mit Laufrädern aus Noryl und einer Gleitringdichtung aus Keramik und Graphit sowie thermischem Überlastungsschutz
  - externem Pumpenschaltautomat PresFlow Multi mit Strömungs- und Druckwächter, Manometer und LED-Leuchtanzeigen zur Funktionskontrolle und Alarmmeldung, Betätigungstaste für den manuellen Anlauf, zwei Schrauben zur Regulierung des Einschaltdrucks und des Überstromschutzes sowie einem speziellen Rückschlagventil als Schutz gegen Druckschläge
  - äußerst hochwertigem 2-Liter Ausdehnungsgefäß von GWS, vollständig aus Edelstahl und mit einer Butyl-Membran ausgestattet
  - speziellem, pulverbeschichtetem schwarzen Stahlgehäuse
  - Druckstutzen als 2-teilige Verschraubung mit O-Ring in 1" (wahlweise mit Innen- oder Außengewinde), Saugstutzen 1" IG sowie 1,5 m Kabel mit Schukostecker

### Hydraulische Daten

Art.-Nr.	61255	61256	61257
Förderhöhe maximal (Hmax)	40 m	52 m	50 m
Förderstrom maximal (Qmax)	4,8 m³/h	4,8 m³/h	7,8 m³/h
Anlagenhöhe maximal	45 m		
Einschaltdruck	einstellbar 1,0 bar - 5,0 bar (voreingestellt 2,0 bar)		
Ausschaltströmung	< 2 Liter / Minute		
Schutzklasse Pumpe	IP X4		
Pumpentyp	selbstansaugende mehrstufige Kreiselpumpe, luftgekühlt		

### Elektrische Daten

Art.-Nr.	61255	61256	61257
Spannung	1 ~ 230 V / 50 Hz (220V - 240V)		
Nennstrom	3,3 A	3,9 A	6,0 A
Motorleistung P1	700 W	880 W	1250 W
Motorleistung P2	480 W	550 W	750 W

## InoxPress

- mehrstufige, mediumgekühlte Tauchdruckpumpe aus Edelstahl mit Laufrädern aus verstärktem, thermoplastischem Kunststoff
- für vertikalen oder horizontalen Betrieb und Dauerlauf geeignet
- Pumpe ausgestattet mit integriertem Kondensator und thermischem Überlastungsschutz, 20 m Anschlusskabel mit Schukostecker, Pumpenfuß mit Edelstahlplatte zur Aufstellung und Fixierung, Ansaugstutzen 1 1/4" Innengewinde (Abgang seitlich) und Druckstutzen (Abgang nach oben) mit 1 1/4" oder 2" (bei 13 m³/h) Innengewinde sowie Tragegriff
- die maximale Eintauchtiefe beträgt 17 m, die maximale Fördermenge an Sand 60 gr/m³
- fördert sauberes und klares Wasser mit einer Temperatur bis +35 °C, besonders gut geeignet zur Wasserversorgung aus Zisternen im privaten Bereich
- auto-Version mit Schwimmerschalter für den Automatikbetrieb und Trockenlaufschutz zur Vermeidung der Trockenlaufgefahr



InoxPress

InoxPress auto

Art.-Nr.	WG	Bezeichnung	Euro
12340	5	InoxPress 6-40	450,-
12341	5	InoxPress 6-40 auto	470,-
12342	5	InoxPress 6-60	500,-
12343	5	InoxPress 6-60 auto	525,-
12344	5	InoxPress 6-80	585,-
12345	5	InoxPress 6-80 auto	610,-
12346	5	InoxPress 8-50	505,-
12347	5	InoxPress 8-50 auto	525,-
12348	5	InoxPress 8-70	610,-
12349	5	InoxPress 8-70 auto	635,-
12350	5	InoxPress 13-50	790,-
12351	5	InoxPress 13-50 auto	825,-

### Hydraulische Daten

Art.-Nr.	12340 / 12341	12342 / 12343	12344 / 12345	12346 / 12347	12348 / 12349	12350 / 12351
Förderhöhe maximal (Hmax)	45 m	57 m	82 m	45 m	65 m	50 m
Förderstrom maximal (Qmax)	5,7 m³/h		8,1 m³/h		13,2 m³/h	
Schutzklasse Pumpe	IP 68					
Pumpentyp	mehrstufige, mediumgekühlte Tauchdruckpumpe					

### Elektrische Daten

Art.-Nr.	12340 / 12341	12342 / 12343	12344 / 12345	12346 / 12347	12348 / 12349	12350 / 12351
Spannung	1 ~ 230 V / 50 Hz (220V - 240V)					
Nennstrom	4,4 A	6,0 A	8,5 A	6,0 A	8,5 A	10,5 A
Motorleistung P1	1000 W	1250 W	1800 W	1300 W	1800 W	2300 W
Motorleistung P2	600 W	750 W	1200 W	750 W	1200 W	1500 W

Informationen zu **inoxPress** online anschauen:





## CombiPress plus

- die CombiPress plus ist ein Komplettpaket bestehend aus einer Tauchdruckpumpe, einem Druckschalter und einer Schwimmenden Entnahme
- mit mehrstufiger mediumgekühlter Tauchdruckpumpe aus Edelstahl, für den vertikalen oder horizontalen Einbau, auch für Dauerlauf geeignet
- mit elektronischem Druckschalter, der die Pumpe druckabhängig einschaltet und strömungsabhängig mit einer Nachlaufzeit von 10 Sekunden ausschaltet, Einschalt- druck mittels Stellschraube und Druckmesser von 1,5 bis 3,5 bar einstellbar
- Druckschalter mit Trockenlaufschutz und automatischer Reset-Fuktion zum mehrmaligen Starten nach Betriebsstörung sowie einer Gummimembran mit Feder als kleinem Wasserpuffer, um bei kleinsten Leckagen die Pumpe vor zu häufigem Anlaufen zu schützen, Schutzklasse IP 65, zum trockenen, frostfreien und vertikalen Einbau geeignet
- Schwimmende Entnahme zur Wasserentnahme aus Tanks und Zisternen, um Verunreinigungen an der Wasseroberfläche und Sedimente nicht mit anzusaugen
- die Pumpe fördert sauberes und klares Wasser mit einer Temperatur von bis zu +35 °C und ist besonders gut geeignet zur Wasserversorgung aus Zisternen und Brunnen, die maximale Eintauchtiefe beträgt 17 m, die maximale Fördermenge an Sand 60 gr/m<sup>3</sup>

Mehr Infos online:



Art.-Nr.	WG	Bezeichnung	Euro
12360	5	CombiPress 6-40 plus	600,-
12361	5	CombiPress 6-60 plus	640,-
12362	5	CombiPress 8-50 plus	665,-

### LIEFERUMFANG

**Paket CombiPress plus, bestehend aus:**

- ✓ Pumpe InoxPress, ausgestattet mit integriertem Kondensator und thermischem Überlastungsschutz, 20 m Anschlusskabel mit Schukostecker, Pumpenfuß mit Edelstahlplatte und Saugstutzen 1 1/4" IG, Druckanschluss 1 1/4" IG mit Abgang nach oben sowie einem Tragegriff am Pumpenkopf
- ✓ Druckschalter iController plus ausgestattet mit einem Manometer und LED-Leuchtanzeigen zur Funktionskontrolle, Taste für manuellen Anlauf, spezielles Rückschlagventil gegen Rammschläge, Druck- und Strömungssensor, 1,5 m Kabel mit Schukostecker und 0,3 m Kabel mit Schukokupplung
- ✓ Schwimmende Entnahme mit flexiblem, keimhemmendem und lichtundurchlässigem, 1 m blauem Saugschlauch in 1 1/4", Edelstahl-Seiher mit PE-Kugel und Anschlussverschraubung verpresst in 1 1/4" AG

### Hydraulische Daten

Art.-Nr.	12360	12361	12362
Förderhöhe maximal (Hmax)	45 m	57 m	45 m
Förderstrom maximal (Qmax)	5,7 m <sup>3</sup> /h		8,1 m <sup>3</sup> /h
Anlagenhöhe max.	30 m		
Einschaltdruck	einstellbar von 1,5 bis 3,5 bar (voreingestellt 1,5 bar)		
Ausschaltströmung	< 2 Liter / Minute		
Schutzklasse Pumpe	IP 68		
Pumpentyp	mehrstufige, mediumgekühlte Tauchdruckpumpe		

### Elektrische Daten

Art.-Nr.	12360	12361	12362
Spannung	1 ~ 230 V / 50 Hz (220V - 240V)		
Nennstrom	4,4 A	6,0 A	
Motorleistung P1	1000 W	1250 W	1300 W
Motorleistung P2	600 W	750 W	



## ServPress

- mehrstufige, mediumgekühlte Tauchdruckpumpe aus Edelstahl, mit Laufrädern aus verstärktem thermoplastischem Kunststoff, für den vertikalen oder horizontalen Betrieb, für Dauerlauf und Trockenaufstellung geeignet
- Pumpe ausgestattet mit integriertem Kondensator und thermischem Überlastungsschutz, 20 m Anschlusskabel mit Schukostecker und Pumpengehäuse aus Edelstahl mit 2 seitlichen Saugstutzen 1" Innengewinde und Druckstutzen 1" (Abgang nach oben) am Pumpenkopf, Pumpenfuß mit Edelstahlplatte zur Aufstellung und Fixierung, mit Tragegriff
- maximale Eintauchtiefe 17 m, maximale Fördermenge an Sand 60 gr/m<sup>3</sup>
- fördert sauberes und klares Wasser mit einer Temperatur bis +35 °C, besonders gut geeignet zur Wasserversorgung aus Zisternen, vor allem in Kombination mit den Trinkwassernachspeisemodulen ServCube und PowerServ einsetzbar



Art.-Nr.	WG	Bezeichnung	Euro
12390	5	ServPress 6-40	490,-
12391	5	ServPress 6-60	525,-
12392	5	ServPress 6-80	595,-
12393	5	ServPress 8-70	620,-

Informationen zu **ServPress** online anschauen:



### Hydraulische Daten

Art.-Nr.	12390	12391	12392	12393
Förderhöhe maximal (Hmax)	34 m	57 m	82 m	65 m
Förderstrom maximal (Qmax)	5,7 m <sup>3</sup> /h			8,1 m <sup>3</sup> /h
Schutzklasse Pumpe	IP 68			
Pumpentyp	mehrstufige, mediumgekühlte Tauchdruckpumpe			

### Elektrische Daten

Art.-Nr.	12390	12391	12392	12393
Spannung	1 ~ 230 V / 50 Hz (220V - 240V)			
Nennstrom	4,2 A	6,0 A	8,5 A	8,5 A
Motorleistung P1	950 W	1250 W	1800 W	
Motorleistung P2	550 W	750 W	1200 W	



iPress 3-60

iPress 6-70

Informationen zu **iPress** online anschauen:



## iPress

- mehrstufige, mediumgekühlte 4" Tauchdruckpumpe aus Edelstahl für vertikalen oder horizontalen Einbau und Dauerlauf geeignet
- Pumpe ausgestattet mit integriertem Kondensator, thermischem Überlastungsschutz, 20 m Anschlusskabel mit Schukostecker, Filtersieb am Pumpenfuß (Ansaugung), Tragegriff, Druckanschluss 1" IG (3-60) oder 1 1/4" IG (6-70)
- die maximale Eintauchtiefe beträgt 17 m, die maximale Fördermenge an Sand 60 gr/m<sup>3</sup>
- fördert sauberes und klares Wasser mit einer Temperatur bis +35 °C
- besonders gut geeignet zur Wasserversorgung aus Zisternen im privaten Bereich

Art.-Nr.	WG	Bezeichnung	Euro
12370	5	iPress 3-60	360,-
12371	5	iPress 6-70	425,-

### Hydraulische Daten

Art.-Nr.	12370	12371
Förderhöhe maximal (Hmax)	57 m	68 m
Förderstrom maximal (Qmax)	3,3 m <sup>3</sup> /h	6,0 m <sup>3</sup> /h
Schutzklasse Pumpe	IP 68	
Pumpentyp	mehrstufige, mediumgekühlte Tauchdruckpumpe	

### Elektrische Daten

Art.-Nr.	12370	12371
Spannung	1 ~ 230 V / 50 Hz (220V - 240V)	
Nennstrom	4,1 A	7 A
Motorleistung P1	950 W	1500 W
Motorleistung P2	550 W	750 W

## TopPress

- die TopPress ist ein Komplettpaket bestehend aus einer Tauchdruckpumpe, einem Druckschalter und einem Befestigungs-Set
- mit mehrstufiger mediumgekühlter 4" Tauchdruckpumpe aus Edelstahl für den vertikalen oder horizontalen Einbau, auch für Dauerlauf geeignet
- die Pumpe fördert sauberes und klares Wasser mit einer Temperatur bis +35 °C, die maximale Eintauchtiefe beträgt 17 m, die maximale Fördermenge an Sand 60 gr/m<sup>3</sup>, besonders gut geeignet zur Wasserversorgung aus Zisternen im privaten Bereich
- mit elektronischem Druckschalter, der die Pumpe druckabhängig einschaltet und strömungsabhängig (mit einer Nachlaufzeit von 10 Sekunden) ausschaltet, der Einschaltdruck ist mittels Stellschraube und Druckmesser von 1,5 bis 3,5 bar einstellbar
- Druckschalter mit Trockenlaufschutz und automatischer Reset-Fuktion zum mehrmaligen Starten nach Betriebsstörung sowie einer Gummimembran mit Feder als kleiner Wasserpuffer, um bei kleinsten Leckagen die Pumpe vor zu häufigem Anlaufen zu schützen, Schutzklasse IP 65, zum trockenen, frostfreien und vertikalen Einbau geeignet

TopPress 3-60



Mehr Infos online:



Art.-Nr.	WG	Bezeichnung	Euro
12375	5	TopPress 3-60	475,-
12376	5	TopPress 6-70	540,-
12381	5	TopPress 3-60 plus	490,-
12382	5	TopPress 6-70 plus	615,-

### LIEFERUMFANG

**Paket TopPress**, bestehend aus:

- ✓ **Pumpe iPress**, ausgestattet mit integriertem Kondensator und thermischem Überlastungsschutz, 20 m Anschlusskabel mit Schukostecker, Filtersieb am Pumpenfuß und Tragegriff, sowie Druckanschluss 1" IG (3-60) oder 1 1/4" IG (6-70)
- ✓ **Druckschalter iController plus**, ausgestattet mit einem Manometer und LED-Leuchtanzeigen zur Funktionskontrolle, Taste für manuellen Anlauf, spezielles Rückschlagventil gegen Rammschläge, Druck- und Strömungssensor sowie 1,5 m Kabel mit Schukostecker und 0,3 m Kabel mit Schukokupplung
- ✓ **Tauchpumpen-Revisions-Set**, mit 3 m Drahtseil (8 mm) mit PVC-Ummantelung und Befestigungszubehör

TopPress plus



Mehr Infos online:



### LIEFERUMFANG

**Paket TopPress plus**, bestehend aus:

- ✓ **Pumpe iPress**
- ✓ **Druckschalter iController plus**
- ✓ **Rillenscheibenfilter**

### Hydraulische Daten

Art.-Nr.	12375 / 12381	12376 / 12382
Förderhöhe maximal (Hmax)	57 m	68 m
Förderstrom maximal (Qmax)	3,3 m <sup>3</sup> /h	6,0 m <sup>3</sup> /h
Anlagenhöhe max.	25 m	30 m
Einschaltdruck	einstellbar 1,5 bis 3,5 bar (voreingestellt 1,5 bar)	
Ausschaltströmung	< 2 Liter / Minute	
Schutzklasse Pumpe	IP 68	
Pumpentyp	mehrstufige, mediumgekühlte Tauchdruckpumpe	

### Elektrische Daten

Art.-Nr.	12375 / 12381	12376 / 12382
Spannung	1 ~ 230 V / 50 Hz (220V - 240V)	
Nennstrom	4,1 A	7,0 A
Motorleistung P1	950 W	1500 W
Motorleistung P2	550 W	750 W

## TopPress automatic

- mehrstufige, mediumgekühlte Tauchdruckpumpe aus Edelstahl
- mit integrierter elektronischer Steuerung, die die Pumpe druckabhängig einschaltet und flussabhängig ausschaltet und sie so vor Trockenlauf schützt
- die maximale Eintauchtiefe beträgt 10 m und die maximale Anlagenhöhe 15 m
- fördert sauberes und klares Wasser, besonders gut geeignet zur Wasserversorgung aus Zisternen im privaten Bereich, nicht zur Förderung von Brunnenwasser geeignet

Art.-Nr.	WG	Bezeichnung	Euro
61200	5	TopPress automatic 5-40	440,-
61201	5	TopPress automatic 6-60	505,-

### LIEFERUMFANG

- ✓ **Tauchdruckpumpe**, bestehend aus:
  - integrierter Steuerung und 15 m Kabel und Schukostecker (Plug and Play)
  - integriertem Rückschlagventil, automatischer Entlüftung, Filtersieb und Druckstutzen 1" mit Innengewinde

Informationen zu **TopPress automatic** online anschauen:



### Elektrische Daten

Art.-Nr.	61200	61201
Spannung	1 ~ 230 V / 50 Hz (220V - 240V)	
Nennstrom	4,4 A	5,2 A
Motorleistung P1	900 W	1100 W
Motorleistung P2	700 W	850 W

### Hydraulische Daten

Art.-Nr.	61200	61201
Förderhöhe maximal (Hmax)	42 m	56 m
Förderstrom maximal (Qmax)	5,5 m³/h	5,7 m³/h
Anlagenhöhe max.	15 m	
Einschaltdruck	2,2 bar	
Schutzklasse Pumpe	IP X8	
Pumpentyp	mehrstufige, mediumgekühlte Tauchdruckpumpe	

## AUSLAUFMODELL\*



Informationen zu **iServer** online anschauen:



## iDiver inox 6-50

- anschlussfertige, mehrstufige Tauchdruckpumpe aus Edelstahl mit Saugstutzen
- mit integrierter, elektronischer Steuerung, die die Pumpe druckabhängig ein- und flussabhängig ausschaltet und die Pumpe so vor Trockenlaufen schützt
- die maximale Eintauchtiefe beträgt 5 m und die maximale Anlagenhöhe 10 m
- Pumpe auch zur Trockenaufstellung geeignet

Art.-Nr.	WG	Bezeichnung	Euro
12311	5	iDiver inox 6-50 S	540,-
12321	5	iDiver inox 6-50 L (mit Schw. Entnahme)	615,-

### LIEFERUMFANG

- ✓ **Tauchdruckpumpe**, mit
  - integrierter Steuerung und Strömungs- und Druckwächter
  - integriertem Rückschlagventil, Tragegriff am Kopf der Pumpe, Druckstutzen 1 1/4" mit Außengewinde und seitlichem Abgang, 10 m Anschlusskabel mit Schukostecker sowie Saugstutzen 1" mit Innengewinde
- ✓ **L-Version: mit Schwimmender Entnahme 1 m mit Seiher**, zum Anschluss an den Saugstutzen

### Hydraulische Daten

Art.-Nr.	12311	12321
Förderhöhe maximal (Hmax)	52 m	
Förderstrom maximal (Qmax)	5,5 m³/h	
Anlagenhöhe max.	10 m	
Einschaltdruck	1,5 bar	
Schutzklasse Pumpe	IP 68	
Pumpentyp	mehrstufige, mediumgekühlte Tauchdruckpumpe	

### Elektrische Daten

Art.-Nr.	12311	12321
Spannung	1 ~ 230 V / 50 Hz (220V - 240V)	
Nennstrom	7,3 A	
Motorleistung P1	1200 W	
Motorleistung P2	900 W	

## SubTronic

- anschlussfertige, mehrstufige, mediumgekühlte Tauchdruckpumpe aus glasfaser-verstärktem Technopolymer
- mit integrierter, elektronischer Steuerung, die die Pumpe druckabhängig ein- und flussabhängig ausschaltet und sie so auch vor Trockenlauf schützt
- fördert sauberes und klares Wasser aus Zisternen und Brunnen
- die maximale Eintauchtiefe beträgt 5 m und die maximale Anlagenhöhe 10 m
- für Dauerlauf geeignet (maximal 20 Starts und Stopps pro Stunde)

Art.-Nr.	WG	Bezeichnung	Euro
12315	5	SubTronic 5-40 plus S (mit Saugkorb)	470,-
12325	5	SubTronic 5-40 plus L (mit Schw. Entnahme)	505,-
12317	5	SubTronic 5-40 basic (mit Filtersieb)	445,-
12326	5	SubTronic 5-40 Beregnungs-Paket	575,-

### LIEFERUMFANG

- ✓ **SubTronic (mehrstufige Tauchdruckpumpe)**, bestehend aus:
  - 10 m Kabel und Schukostecker (Plug and Play), Tragegriff am Kopf der Pumpe, Rückschlagventil, automatischer Entlüftung, integrierter elektronischer Steuerung sowie schwingungsgedämpftem und sicherem Standfuß
  - Druckstutzen, Abgang oben: 1 1/4" AG und Abgang seitlich 1"
  - Saugkorb 1 1/4" (plus S), Schwimmende Entnahme 1 m mit Seiher (plus L) oder Filtersieb (basic)
- ✓ **SubTronic 5-40 Beregnungs-Paket** beinhaltet zusätzlich:
  - Tauchpumpen-Revisions-Set 3 m Eco
  - Messing T-Stück 1 1/4" x 1/2" x 1 1/4"
  - Ausdehnungsbehälter 1L 1/2" AG Edelstahl



basic



plus



plus L  
mit schwimmender  
Entnahme

### Hydraulische Daten

Art.-Nr.	12315	12325	12317	12326
Förderhöhe maximal (Hmax)	42 m			
Förderstrom maximal (Qmax)	4,8 m <sup>3</sup> /h			
Anlagenhöhe max.	10 m			
Einschaltdruck	1,5 bar			
Ausschaltströmung	< 3 Liter pro Minute			
Schutzklasse Pumpe	IP X8			
Pumpentyp	mehrstufige Tauchdruckpumpe			

### Elektrische Daten

Art.-Nr.	12315	12325	12317	12326
Spannung	1 ~ 230 V / 50 Hz (220V - 240V)			
Nennstrom	3,4 A			
Motorleistung P1	710 W			
Motorleistung P2	550 W			

Informationen  
zu **SubTronic**  
online anschauen:



**NEU**

## iDiver inox 6-45

- äußerst leistungsstarkes 5" Tauchdruckpumpensystem mit mehrstufiger und mediumgekühlter Pumpe aus Edelstahl sowie integrierter elektronischer Steuerung (Pumpenschaltautomat)
- Die elektronische Steuerung schaltet die Pumpe druckabhängig ein (2,5 bar) sowie flussabhängig (<1,5 l/min) aus und schützt sie so auch vor Trockenlauf. Außerdem verfügt die elektronische Steuerung über eine automatische Reset-Funktion, die versucht, die Pumpe nach Betriebsstörung in regelmäßigen Abständen wieder neu zu starten, sowie über ein Anti-Blockage-System, das die Pumpe automatisch bei Blockieren des integrierten Rückschlagventils stoppt und sperrt
- Durch die Verwendung hochwertiger Materialien bei der Herstellung ist die Pumpe sehr robust, störungsunempfindlich sowie langlebig und auch für anspruchsvolle Aufgaben geeignet. Pumpe bestehend aus Pumpen- und Motorgehäuse, Griff, Pumpenfuß mit Filtersieb und Motorwelle aus Edelstahl, einer geschmierten Gleitringdichtung aus Aluminium und Graphit mit NBR-Dichtung, Laufrad, Diffusor und Separator aus glasfaserverstärktem PPE (Polyphenylenoxid) sowie der Verstärkung jeder Pumpenstufe mit einem Edelstahlring zur erhöhten Abriebfestigkeit
- Spannung 1~230 V mit 50 Hz, Schutzklasse IP68, max. Eintauchtiefe 17 m, max. Anlagen höhe 20 m, die Temperatur des Fördermediums darf nicht höher als 35 °C sein
- eignet sich besonders gut zur Förderung von klarem und sauberem Wasser mit einem Sandgehalt von bis zu 60 g/m<sup>3</sup> aus Zisternen und Brunnen für die Wasserversorgung im privaten und gewerblichen Bereich bei der Bewässerung und der Hauswasserversorgung
- mit integriertem Rückschlagventil, Tragegriff am Kopf der Pumpe, 1" Druckstutzen mit Innengewinde und Abgang nach oben, 20 m Anschlusskabel mit Schukostecker sowie 1 1/4" Saugstutzen mit Innengewinde am Pumpenfuß
- Bei der L-Version handelt es sich um ein Komplettpaket, bei dem noch eine 1 1/4" Schwimmende Entnahme im Lieferumfang enthalten ist



Art.-Nr.	WG	Bezeichnung	Euro
61285	5	iDiver Inox 6-45 basic	450,-
61286	5	iDiver Inox 6-45 plus S	505,-
61287	5	iDiver Inox 6-45 plus L mit Schw. Entnahme	550,-

### LIEFERUMFANG

- ✓ Tauchdruckpumpe, mit integrierter elektronischer Steuerung
- ✓ plus S: mit Saugstutzen
- ✓ plus L: mit Saugstutzen und schwimmender Entnahme 1 m

Informationen zu **iDiver inox 6-45** online anschauen:



### Hydraulische Daten

Art.-Nr.	61285	61286	61287
Förderhöhe maximal (Hmax)	45 m		
Förderstrom maximal (Qmax)	5,7 m <sup>3</sup> /h		
Schutzklasse Pumpe	IP68		
Pumpentyp	mehrstufige, mediumgekühlte Tauchdruckpumpe		

### Elektrische Daten

Art.-Nr.	61285	61286	61287
Spannung	1 ~ 230 V / 50 Hz (220V - 240V)		
Nennstrom	4,4 A		
Motorleistung P1	1000 W		
Motorleistung P2	800 W		

## iDiver inox 6-60

NEU

- äußerst leistungsstarkes 5" Tauchdruckpumpensystem mit mehrstufiger und mediumgekühlter Pumpe aus Edelstahl sowie integrierter elektronischer Steuerung (Pumpenschaltautomat)
- Die elektronische Steuerung schaltet die Pumpe druckabhängig ein (2,5 bar) sowie flussabhängig (<1,5 l/min) aus und schützt sie so auch vor Trockenlauf. Außerdem verfügt die elektronische Steuerung über eine automatische Reset-Funktion, die versucht, die Pumpe nach Betriebsstörung in regelmäßigen Abständen wieder neu zu starten, sowie über ein Anti-Blockage-System, das die Pumpe automatisch bei Blockieren des integrierten Rückschlagventils stoppt und sperrt
- Durch die Verwendung hochwertiger Materialien bei der Herstellung ist die Pumpe sehr robust, störungsunempfindlich sowie langlebig und auch für anspruchsvolle Aufgaben geeignet. Pumpe bestehend aus Pumpen- und Motorgehäuse, Griff, Pumpenfuß mit Filtersieb und Motorwelle aus Edelstahl, einer geschmierten Gleitringdichtung aus Aluminium und Graphit mit NBR-Dichtung, Laufrad, Diffusor und Separator aus glasfaserverstärktem PPE (Polyphenylenoxid) sowie der Verstärkung jeder Pumpenstufe mit einem Edelstahlring zur erhöhten Abriebfestigkeit
- Spannung 1~230 V mit 50 Hz, Schutzklasse IP68, max. Eintauchtiefe 17 m, max. Anlagen höhe 20 m, die Temperatur des Fördermediums darf nicht höher als 35 °C sein
- eignet sich besonders gut zur Förderung von klarem und sauberem Wasser mit einem Sandgehalt von bis zu 60 g/m<sup>3</sup> aus Zisternen und Brunnen für die Wasserversorgung im privaten und gewerblichen Bereich bei der Bewässerung und der Hauswasserversorgung
- mit integriertem Rückschlagventil, Tragegriff am Kopf der Pumpe, 1" Druckstutzen mit Innengewinde und Abgang nach oben, 20 m Anschlusskabel mit Schukostecker sowie 1 1/4" Saugstutzen mit Innengewinde am Pumpenfuß
- Bei der L-Version handelt es sich um ein Komplettpaket, bei dem noch eine 1 1/4" Schwimmende Entnahme im Lieferumfang enthalten ist



Art.-Nr.	WG	Bezeichnung	Euro
61280	5	iDiver Inox 6-60 basic	515,-
61281	5	iDiver Inox 6-60 plus S	555,-
61282	5	iDiver Inox 6-60 plus L (mit Schw. Entnahme)	615,-

### LIEFERUMFANG

- ✓ Tauchdruckpumpe, mit integrierter elektronischer Steuerung
- ✓ iDiver inox 6-60 plus S: mit Saugstutzen
- ✓ iDiver inox 6-60 plus L: mit Saugstutzen und schwimmender Entnahme 1 m

### Hydraulische Daten

Art.-Nr.	61280	61281	61282
Förderhöhe maximal (Hmax)	57 m		
Förderstrom maximal (Qmax)	5,7 m <sup>3</sup> /h		
Schutzklasse Pumpe	IP68		
Pumpentyp	mehrstufige, mediumgekühlte Tauchdruckpumpe		

### Elektrische Daten

Art.-Nr.	61280	61281	61282
Spannung	1 ~ 230 V / 50 Hz (220V - 240V)		
Nennstrom	6,0 A		
Motorleistung P1	1250 W		
Motorleistung P2	750 W		

Informationen zu iDiver inox 6-60 online anschauen:



## iMizar



Informationen zu **iMizar** online anschauen:



- Tauchmotorpumpe mit Welle, Gehäuse und Laufrädern aus Edelstahl für Schmutzwasser mit Feststoffen bis zu einem maximalen Durchmesser von 10 mm
- mit Schwimmerschalter zum Automatikbetrieb, die Einstellung der Einschalt- und Abschalthöhe erfolgt über die Fixierung des Schwimmerschalters an einer Kabelkerbe, kann auch im manuellen Modus betrieben werden
- Eintauchtiefe bis 5 m, die Temperatur des Fördermediums darf +40 °C nicht übersteigen
- mediumgekühlte Pumpe mit thermischem Überlastungsschutz
- mit Tragegriff am Pumpenkopf, Druckabgang 1 1/4" mit Abgang nach oben, 10 m Anschlusskabel mit Netzstecker und Ansaugfilter am Pumpenfuß
- Einsatzmöglichkeiten: Trockenlegung von Kellern und Garagen, Abpumpen aus Entwässerungsschächten und Regenwassersammelbecken/Zisternen
- wegen ihrer handlichen Form sowie der Möglichkeit zum Betrieb im manuellen Modus, ist die Pumpe auch optimal als mobile Pumpe zur Wasserentnahme aus Tanks und Gewässern sowie zur Entleerung von Schwimmbecken, Springbrunnen und Ausschachtungen geeignet

Art.-Nr.	WG	Bezeichnung	Euro
61020	6	iMizar (OPP) 9-8	200,-

### Hydraulische Daten

Art.-Nr.	61020
Förderhöhe maximal (Hmax)	7,0 m
Förderstrom maximal (Qmax)	8,5 m³/h
Schutzklasse Pumpe	IP 68
Pumpentyp	Tauchmotorpumpe, mediumgekühlt

### Elektrische Daten

Art.-Nr.	61020
Spannung	1 ~ 230 V / 50 Hz (220V - 240V)
Nennstrom	1,7 A
Motorleistung P1	450 W
Motorleistung P2	250 W



## iTwin

- Tauchmotorpumpe für Schmutzwasser mit Feststoffen bis zu einem maximalen Durchmesser von 30 mm
- mit Schwimmerschalter zum Automatikbetrieb sowie der Möglichkeit, einfach und handlich den freien Durchgang am Pumpenfuß auf zwei verschiedene Positionen zu ändern und damit bei Restwasserhöhe und Korngröße auf 10 mm oder 30 mm – je nach Anwendung und Einsatzgebiet – zu variieren
- die Einstellung der Einschalt- und Abschalthöhe erfolgt über die Fixierung des Schwimmerschalters an einer oberen oder unteren Kabelkerbe
- kann auch im manuellen Modus betrieben werden
- mit einer Eintauchtiefe bis 7 m, die Temperatur des Fördermediums darf +35 °C nicht übersteigen
- mediumgekühlt, mit thermischem Überlastungsschutz
- mit Tragegriff am Pumpenkopf, seitlichem Druckabgang 1 1/4" mit Winkelstück und Abgang nach oben sowie 10 m Anschlusskabel mit Netzstecker und Ansaugfilter am Pumpenfuß
- bestens zur Trockenlegung von Kellern und Garagen, zum Abpumpen aus Entwässerungsschächten und Regenwassersammelbecken/Zisternen geeignet
- aufgrund ihrer handlichen Form sowie der Möglichkeit zum Betrieb im manuellen Modus und zur einfachen Umschaltung auf zwei verschieden große freie Durchgänge, ist die iTwin auch optimal als mobile Pumpe zur Wasserentnahme aus Tanks und Gewässern sowie zur Entleerung von Schwimmbecken, Springbrunnen und Ausschachtungen geeignet



Art.-Nr.	WG	Bezeichnung	Euro
10140	6	iTwin 9-7 A	115,-

### Hydraulische Daten

Art.-Nr.	10140
Förderhöhe maximal (Hmax)	7 m
Förderstrom maximal (Qmax)	8,4 m³/h
Schutzklasse Pumpe	IP X8
Pumpentyp	Tauchmotorpumpe, mediumgekühlt

### Elektrische Daten

Art.-Nr.	10140
Spannung	1 ~ 230 V / 50 Hz (220V - 240V)
Nennstrom	1,6 A
Motorleistung P1	440 W
Motorleistung P2	210 W

Informationen  
zu iTwin online  
anschauen:





## Vertigo

- Tauchmotorpumpe mit innenliegendem Schwimmerschalter für Automatikbetrieb mit 115 mm Einschalthöhe und 45 mm Ausschalthöhe
- einfache und handliche Umschaltung zwischen Automatik- und manuellem Betrieb, im manuellen Betrieb flachabsaugend bis 2-3 mm
- Eintauchtiefe bis 7 m, die Temperatur des Fördermediums darf +35 °C nicht übersteigen
- Pumpe mediumgekühlt, mit thermischem Überlastungsschutz
- aufgrund des vertikalen innenliegenden Schwimmerschalters, der kompakten Baumaße und dem Druckabgang nach oben, besonders gut geeignet für den Einsatz in engen Schächten
- durch ihre einfache und handliche Umstellung zwischen Automatikbetrieb und manuellem Betrieb, sowie der Möglichkeit zur Flachabsaugung bis 2 mm ebenfalls gut geeignet für den mobilen Einsatz (Entleeren von Kellern und Garagen, Entwässerungsschächten, Schwimmbecken und Ausschachtungen)

Art.-Nr.	WG	Bezeichnung	Euro
64010	6	Vertigo 8-7 A	180,-
10049	6	Vertigo 12-9 A	215,-

### LIEFERUMFANG

- ✓ **Tauchmotorpumpe Vertigo** mit Tragegriff und Druckabgang nach oben 1 1/4" am Pumpenkopf, 10 m Anschlusskabel mit Netzstecker sowie Ansaugfilter am Pumpenfuß
- ✓ **einsetzbare Rückschlagklappe**
- ✓ **Multi-Anschluss** zum Zuschneiden für verschiedene Maße an Gewinde oder Tülle

### Hydraulische Daten

Art.-Nr.	64010	10049
Förderhöhe maximal (Hmax)	6,5 m	9 m
Förderstrom maximal (Qmax)	7,5 m³/h	11,7 m³/h
Schutzklasse Pumpe	IP X8	
Pumpentyp	Tauchmotorpumpe, mediumgekühlt	

### Elektrische Daten

Art.-Nr.	64010	10049
Spannung	1 ~ 230 V / 50 Hz (220V - 240V)	
Nennstrom	1,3 A	2,5 A
Motorleistung P1	300 W	600 W
Motorleistung P2	200 W	400 W

Informationen zu **Vertigo** online anschauen:



## DirtTronic

- leistungsstarke Tauchmotorpumpe für Schmutzwasser mit Feststoffen bis zu einem maximalen Durchmesser von 38 mm
- mit Schwimmerschalter zum Automatikbetrieb, hoher Leistung, hochwertigem selbstreinigendem Laufrad und sehr guter Motorkühlung, die einen Betrieb selbst dann möglich macht, auch wenn die Pumpe nicht vollständig getaucht ist
- die Einstellung der Einschalt- und Abschalthöhe im Automatikbetrieb erfolgt über die Fixierung des Schwimmerschalters an einer oberen oder unteren Kabelkerbe
- kann auch im manuellen Modus betrieben werden
- mit einer Eintauchtiefe bis 7 m, die Temperatur des Fördermediums darf +35 °C nicht übersteigen.
- mediumgekühlt, mit thermischem Überlastungsschutz
- Tauchmotorpumpe zum Abpumpen und Entleeren sowie zum Ent- und Bewässern, kann zur Trockenlegung von Kellern und Garagen, zum Abpumpen aus Entwässerungsschächten und Regenwassersammelbecken/Zisternen oder zur Infiltration aus Dachrinnen eingesetzt werden
- wegen ihrer handlichen Form, der Möglichkeit zum Betrieb im manuellen Modus, der hohen Leistung und der großen Körnung, ist die DirtTronic auch optimal als mobile Pumpe zur Wasserentnahme aus Tanks und Gewässern sowie zur Entleerung von Teichen, Baugruben, Schwimmbecken, Springbrunnen, Ausschachtungen und Unterführungen geeignet
- mit Tragegriff am Pumpenkopf, seitlichem Druckabgang 1 1/2" mit Winkelstück und Abgang nach oben sowie 10 m Anschlusskabel mit Netzstecker und Ansaugfilter am Pumpenfuß

AUSLAUFMODELL\*



\* Nur solange der Vorrat reicht.

Art.-Nr.	WG	Bezeichnung	Euro
10136	6	DirtTronic 19-11 A	275,-

### Hydraulische Daten

Art.-Nr.	10136
Förderhöhe maximal (Hmax)	11 m
Förderstrom maximal (Qmax)	19,2 m³/h
Schutzklasse Pumpe	IP X8
Pumpentyp	Tauchmotorpumpe, mediumgekühlt

### Elektrische Daten

Art.-Nr.	10136
Spannung	1 ~ 230 V / 50 Hz (220V - 240V)
Nennstrom	4,2 A
Motorleistung P1	1000 W
Motorleistung P2	700 W

Informationen zu **DirtTronic** online anschauen:





## iFlut

- Komplet-Set bestehend aus einer Tauchmotorpumpe iTwin, einem C-Schlauch, einer Storzkupplung, einem Wassermelder und einer Transportbox
- Tauchmotorpumpe mit Schwimmerschalter zum Automatikbetrieb sowie der Möglichkeit, einfach und handlich den freien Durchgang am Pumpenfuß auf zwei verschiedene Positionen zu ändern und damit bei Restwasserhöhe und Korngröße auf 10 oder 30 mm je nach Anwendung und Einsatzgebiet zu variieren, die Pumpe kann auch im manuellen Modus betrieben werden, die Temperatur des Fördermediums darf +35 °C nicht übersteigen, mediumgekühlte Pumpe mit thermischem Überlastungsschutz
- Aufgrund seiner besonderen Zusammensetzung eignet sich das Komplet-Set besonders gut als mobiler Hochwasserschutz oder als mobiles Anti-Flut-Set. Aufgrund der Handlichkeit - der Möglichkeit zur einfachen Umschaltung (der Tauchmotorpumpe) auf zwei freie Durchgänge und des anschließbaren C-Schlauches auch ideal mobil oder stationär zur Entleerung von Schwimmbecken, Springbrunnen und Ausschachtungen verwendet werden.

Art.-Nr.	WG	Bezeichnung	Euro
10202	6	iFlut	310,-

### LIEFERUMFANG

**Komplet-Set iFlut**, bestehend aus:

- ✓ **Tauchmotorpumpe iTwin**, mit Schwimmerschalter, Tragegriff, 10 m Anschlusskabel mit Netzstecker und verstellbarem Pumpenfuß zwischen 10 oder 30 mm mit Filtersieb
- ✓ **Tragebox aus Kunststoff**, mit abnehmbarem Deckel und Belüftungslöchern in 61,5 cm Länge, 41,5 cm Tiefe und 31,5 cm Höhe
- ✓ **batteriebetriebener Wassermelder** mit akustischem Warnsignal bei Wasserkontakt
- ✓ **15 m C-Schlauch mit Storzkupplung** zum Anschluss an die Tauchmotorpumpe

### Hydraulische Daten

Art.-Nr.	10202
Förderhöhe maximal (Hmax)	7,0 m
Förderstrom maximal (Qmax)	8,4 m³/h
Schutzklasse Pumpe	IP X8
Pumpentyp	Tauchmotorpumpe, mediumgekühlt

### Elektrische Daten

Art.-Nr.	10202
Spannung	1 ~ 230 V / 50 Hz (220V - 240V)
Nennstrom	1,6 A
Motorleistung P1	440 W
Motorleistung P2	210 W

Informationen zu iFlut online anschauen:



Schwimmerschalter .....	134
-------------------------	-----

Befestigungs- und Anschluss-Sets .....	135
--	-----

**PUMPENSTEUERUNGEN**

PresFlow basic / iController .....	137
------------------------------------	-----

iController plus / PresFlow Vario .....	138
---	-----

FlowMatic / SafeMatic S .....	139
-------------------------------	-----

PresFlow Multi .....	140
----------------------	-----

FlowMatic .....	141
-----------------	-----

Switchmatic 2 M und 2 T .....	142
-------------------------------	-----

T-KIT Universal / Drucksensor TR .....	143
--	-----

Onematic .....	144
----------------	-----

FlowMatic .....	141
-----------------	-----

Speedmatic easy .....	145
-----------------------	-----

Speedbox MM .....	146
-------------------	-----

Speedbox MT .....	147
-------------------	-----

Speedbox TT .....	148
-------------------	-----

**AUSDEHNUNGSGEFÄßE**

Power Expand VA, VAV, VAO .....	149
---------------------------------	-----

Wasserschlagdämpfer & Zubehör .....	150
-------------------------------------	-----

**BETRIEBSWASSERFILTER**

HYDRA-Filter / Pumpenfilter .....	151
-----------------------------------	-----

Rillenscheibenfilter / Aspir-Flex .....	151
---	-----



## Key Schwimmerschalter

- Schwimmerschalter zur Überwachungssteuerung für die automatische Ein- und Ausschaltung von z. B. Pumpen, Magnetventilen, Alarmeinrichtungen etc.
- mit den Funktionen Leeren und Füllen (Wechsler), inkl. Gegengewicht
- Überwachungsniveau in Abhängigkeit der Kabellänge, lieferbar in 5 m, 10 m oder 20 m
- Schaltvermögen maximal 6 A, Auftrieb 120 g, Schaltwinkel +/- 45°

Art.-Nr.	WG	Bezeichnung	Euro
10062	8	Key Schwimmerschalter mit 20 m Kabel	130,-
10063	8	Key Schwimmerschalter mit 10 m Kabel	90,-
10194	8	Key Schwimmerschalter mit 5 m Kabel	60,-



## Pera Schwimmerschalter

- Schwimmerschalter zur Überwachungssteuerung für die automatische Ein- und Ausschaltung speziell für Schmutzwasser
- mit der Funktion Leeren im Betrieb 230 V oder als Wechsler (Füllen und Leeren) im Betrieb 24 V
- mit 20 m Kabel und einem besonders großen Schwimmkörper, um auch bei Schmutzwasser genügend Auftrieb zu erzeugen

Art.-Nr.	WG	Bezeichnung	Euro
10195	8	Pera Schwimmerschalter für Schmutzwasser	125,-



## Reka Schwimmerschalter

- Schwimmerschalter mit kapazitivem Sensor zur Überwachungssteuerung für die automatische Ein- und Ausschaltung speziell für enge Schächte und Brunnen von z. B. Pumpen, Magnetventilen, Alarmeinrichtungen etc.
- mit den Funktionen Leeren und Füllen (Wechsler)
- Überwachungsniveau zwischen 30 / 40 mm und 110 / 130 mm
- Betrieb über Batterie mit 12 / 24 V oder Netzanschluss 230 / 240 V

Art.-Nr.	WG	Bezeichnung	Euro
10196	8	Reka Schwimmerschalter für enge Räume	67,-



## Zwischenstecker

- Zwischenstecker aus Thermoplast mit Schuko auf Schuko zum Durchschalten einer Spannung für eine Pumpe oder ein Magnetventil über einen anschließbaren Schwimmerschalter
- Stromstärke 16 A mit Spannung 250 V, Schutzart IP 20, Umgebungstemperatur -15 °C bis +35 °C und Polzahl 2P + PE

Art.-Nr.	WG	Bezeichnung	Euro
80510	8	Zwischenstecker	22,-

## Tauchpumpen-Revisions-Set Eco (Ø 5 mm)

- Tauchpumpen-Revisions-Set zur Befestigung und Revision von Tauchpumpen
- Drahtseil mit **5 mm** Durchmesser bestehend aus 4 mm Edelstahlseele mit hochwertiger PVC-Ummantelung
- Durch die Ummantelung ist das Seil sehr griffig, ermöglicht den leichten Ein- und Ausbau der Tauchpumpe und schützt das Seil vor Beschädigungen, Umwelteinflüssen und Ausfransen an den Kabelenden
- alle weiteren Komponenten des Sets sind aus hochwertigem Edelstahl gefertigt, lediglich der Dübel ist aus Kunststoff



Art.-Nr.	WG	Bezeichnung	Euro
20380	8	Tauchpumpen-Revisions-Set 3 m Eco	45,-
20381	8	Tauchpumpen-Revisions-Set 10 m Eco	72,-
20382	8	Tauchpumpen-Revisions-Set 15 m Eco	95,-

### LIEFERUMFANG

- ✓ **Tauchpumpen-Revisions-Set**, bestehend aus:
  - je nach Variante mit 3 m, 10 m oder 15 m Edelstahlseil mit PVC-Ummantelung
  - 2 x Drahtseilklemmen
  - 2 x Kauschen für das Drahtseil
  - 1 x Dübel
  - 1 x Ringöse
  - 1 x Sechskantmutter

## Tauchpumpen-Revisions-Set Pro (Ø 10 mm)

- Tauchpumpen-Revisions-Set zur Befestigung und Revision von Tauchpumpen
- Drahtseil mit **10 mm** Durchmesser bestehend aus 8 mm Edelstahlseele mit hochwertiger PVC-Ummantelung
- Durch die Ummantelung ist das Seil sehr griffig, ermöglicht den leichten Ein- und Ausbau der Tauchpumpe und schützt das Seil vor Beschädigungen, Umwelteinflüssen und Ausfransen an den Kabelenden
- alle weiteren Komponenten des Sets sind aus hochwertigem Edelstahl gefertigt, lediglich der Dübel ist aus Kunststoff



Art.-Nr.	WG	Bezeichnung	Euro
20370	8	Tauchpumpen-Revisions-Set 3 m Pro	64,-
20371	8	Tauchpumpen-Revisions-Set 10 m Pro	125,-
20372	8	Tauchpumpen-Revisions-Set 15 m Pro	168,-

### LIEFERUMFANG

- ✓ **Tauchpumpen-Revisions-Set**, bestehend aus:
  - je nach Variante mit 3 m, 10 m oder 15 m Edelstahlseil mit PVC-Ummantelung
  - 2 x Drahtseilklemmen
  - 2 x Kauschen für das Drahtseil
  - 1 x Dübel
  - 1 x Ringöse
  - 1 x Sechskantmutter



## Tauchpumpen-Anschluss-Set

- Anschluss-Set zum einfachen und fachgerechten Anschluss und Einbau von Tauchdruckpumpen in Zisternen oder Brunnen bis 3 m und 9 bar Betriebsdruck
- Anschluss-Set mit 3 m schwarzem Druckschlauch 1"

Art.-Nr.	WG	Bezeichnung	Euro
10079	8	Tauchpumpen-Anschluss-Set 1" 3 m	90,-

### LIEFERUMFANG

- ✓ **Anschluss-Set**, bestehend aus:
  - 3 m schwarzem Druckschlauch 1" (an einer Seite mit verpresstem 1" AG und an der anderen Seite eine mit einer Schlauchschelle befestigte 1" AG Schlauchtülle)
  - Messing-Winkel 1" (90 Grad)
  - Messing-Kugelhahn 1" IG / IG mit Entleerung



## Pumpen-Anschluss-Set

- Anschluss-Set für selbstansaugende Pumpen, Hauswasserwerke, Hauswasserautomaten und Regenwassermanager
- Anschluss-Set mit einem schwarzen, hochwertigen Saugschlauch 1" zum Anschluss auf der Saugseite (luftdicht), einem Messing-Kugelhahn und einem Panzerschlauch zum flexiblen Anschluss auf der Druckseite
- Anschluss auf der Saugseite bis 3 m (Saugschlauch an einer Seite kürzbar) und verwendbar bis 0,9 bar Unterdruck

Art.-Nr.	WG	Bezeichnung	Euro
10040	8	Pumpen-Anschluss-Set	83,-

### LIEFERUMFANG

- ✓ **Anschluss-Set**, bestehend aus:
  - Panzerschlauch 1" NW 20 x 500 mm (ÜWM / AG) mit Dichtung
  - Messing-Kugelhahn 1" IG / IG
  - 3 m schwarzem, hochwertigem Saugschlauch (iFlex Aqua mit Federdrahtspirale) mit 1" Außengewinde an beiden Seiten (auf einer Seite verpresst und auf der anderen Seite mit Schlauchschelle befestigt)



## PresFlow basic

- elektronischer Druckschalter, der eine Pumpe druckabhängig einschaltet und strömungsabhängig mit einer Nachlaufzeit von 7 Sekunden ausschaltet, Einschaltdruck bei 1,5 bar
- Spannung 230 V / 50 Hz, anschließbare Pumpenleistung bis 1,1 kw (P2), maximal zulässiger Höchststrom von 12 A, maximaler Durchfluss 12 m<sup>3</sup>/h und maximaler Wasserdruck 10 bar
- ist zum Einsatz in Räumen mit hoher Luftfeuchtigkeit bis 90 % geeignet (z. B. Brunnenstube), allerdings muss die Schutzklasse IP 65 und die Verkabelung strikt beachtet werden
- verfügt über einen Trockenlaufschutz und eine automatische Reset-Funktion, zum mehrmaligen automatischen Starten nach Betriebsstörung
- besitzt einen speziellen Membran-Feder-Speicher, um auch bei kleinsten Entnahmen die Pumpe vor zu häufigem Anlaufen zu schützen und ein spezielles integriertes Rückschlagventil, dass die Pumpe gegen Rammschläge aus der Druckleitung absichert und einen vertikalen wie horizontalen Einbau in die Installation erlaubt



Art.-Nr.	WG	Bezeichnung	Euro
62101	20	PresFlow basic	71,-

### LIEFERUMFANG

- ✓ **PresFlow basic**, bestehend aus:
  - kompaktem Gehäuse aus Kunststoff, Bedienfeld mit LED-Kontrollleuchten und Drucktasten
  - mit speziellem integriertem Rückschlagventil, 2-teiliger 1" IG-Anschlussverschraubung mit O-Ring-Dichtung für die Druckseite und 1" AG zum Anschluss an die Pumpe
  - 1,5 m Kabel mit Schukostecker und 0,3 m Kabel mit Schukokupplung

### Hydraulische Daten

Art.-Nr.	62101
Einschaltdruck	1,5 bar
Ausschaltströmung	< 2 Liter / Minute

Informationen zu  
**PresFlow** online  
anschauen:



## iController

- elektronischer Druckschalter, der die Pumpe druckabhängig einschaltet und strömungsabhängig ausschaltet sowie vor Trockenlaufen schützt
- Spannung 230 V / 50 Hz, anschließbare, maximale Pumpenleistung 1,5 kw und 12 A, maximaler Durchfluss 6 m<sup>3</sup>/h und maximaler Wasserdruck 10 bar
- verfügt über ein kleines Ausdehnungsgefäß, welches bei kleinen Leckagen vor zu häufigem Anlaufen und vor Druckschlägen schützt



Art.-Nr.	WG	Bezeichnung	Euro
10650	20	iController	110,-

### LIEFERUMFANG

- ✓ **iController**, bestehend aus:
  - Gehäuse aus Kunststoff
  - Drucksensor und Strömungswächter
  - Manometer, integrierter Rückschlagklappe und kleinem Ausdehnungsgefäß mit 70 ml
  - 1,5 m Kabel mit Schukostecker und 0,4 m Kabel mit Schukokupplung
  - manueller Startknopf, Anschluss mit 1" Außengewinde (unten) und 1" Innengewinde (seitlich)

### Hydraulische Daten

Art.-Nr.	10650
Einschaltdruck	1,5 bar
Ausschaltströmung	< 0,8 Liter/Minute

Informationen zu  
**iController** online  
anschauen:





Mehr Infos online:



## iController plus

- elektronischer Druckschalter, der eine Pumpe druckabhängig einschaltet und strömungsabhängig mit einer Nachlaufzeit von 10 Sekunden ausschaltet
- Einschaltdruck mittels Stellschraube und Druckmesser von 1,5 bis 3,5 bar einstellbar
- Spannung 230 V / 50 Hz, anschließbare Pumpenleistung bis 1,5 kW und 16 A, Schutzklasse IP 65
- maximaler Durchfluss 10 m<sup>3</sup>/h und maximaler Wasserdruck 10 bar
- ausgestattet mit einem Manometer und LED-Leuchtanzeigen zur Funktionskontrolle, Trockenlaufschutz, Taste für manuellen Anlauf und einer automatischen Reset-Funktion (ART), zum mehrmaligen automatischen Starten nach Betriebsstörung
- besitzt eine Gummimembran mit Feder als kleinen Wasserpuffer, um bei kleinsten Leckagen die Pumpe vor zu häufigem Anlaufen zu schützen, und ein spezielles integriertes Rückschlagventil gegen Rammschläge aus der Druckleitung

Art.-Nr.	WG	Bezeichnung	Euro
62072	20	iController plus	93,-

### LIEFERUMFANG

- ✓ **iController plus**, bestehend aus:
  - kompaktem Gehäuse aus Kunststoff mit Eingangs- und Ausgangsstutzen 1" AG (oben und unten zentriert), Stellschraube für Einschaltdruckeinstellung sowie Manometer (seitlich)
  - integriert sind Druck- und Strömungssensor, Rückschlagventil, Gummimembran mit Ausdehnungsfeder
  - Display mit 3 LED-Leuchtanzeigen und RESET-Taste
  - 1,5 m Kabel mit Schukostecker und 0,3 m Kabel mit Schukokupplung

### Hydraulische Daten

Art.-Nr.	62072
Einschaltdruck	einstellbar 1,5 bis 3,5 bar (werkseitig 1,5 bar)
Ausschaltströmung	< 2 Liter / Minute



Mehr Infos online:



## PresFlow Vario

- elektronischer Druckschalter, der eine Pumpe druckabhängig einschaltet und strömungsabhängig mit einer Nachlaufzeit von 7 Sekunden ausschaltet
- Einschaltdruck einfach und genau von 0,8 bis 2,4 bar einstellbar
- Spannung 230 V / 50 Hz, anschließbare Pumpenleistung bis 1,5 kW (P2), maximal zulässiger Höchststrom 16 Ampere, maximaler Durchfluss 12 m<sup>3</sup>/h und maximaler Wasserdruck 8 bar
- ist zum Einsatz in Räumen mit hoher Luftfeuchtigkeit bis 90 % geeignet (z. B. Brunnenstube), allerdings muss die Schutzklasse IP 65 und die Verkabelung strikt beachtet werden
- verfügt über einen Trockenlaufschutz und eine automatische Reset-Funktion, zum mehrmaligen automatischen Starten nach Betriebsstörung
- besitzt einen speziellen Membran-Feder-Speicher, um auch bei kleinsten Entnahmen die Pumpe vor zu häufigem Anlaufen zu schützen und ein spezielles integriertes Rückschlagventil, dass die Pumpe gegen Rammschläge aus der Druckleitung absichert und einen vertikalen wie horizontalen Einbau in die Installation erlaubt

Art.-Nr.	WG	Bezeichnung	Euro
62111	20	PresFlow Vario	108,-

### LIEFERUMFANG

- ✓ **PresFlow Vario**, bestehend aus:
  - kompaktem Gehäuse aus Kunststoff, mit Manometer, Bedienfeld mit LED-Kontrollleuchten und Drucktasten
  - mit speziellem integriertem Rückschlagventil, 2-teiliger 1" Anschlussverschraubung mit O-Ring-Dichtung (wahlweise Innen- oder Außengewinde) für die Druckseite und 3-teiliger 1" flachdichtender Verschraubung zum Anschluss an die Pumpe
  - 1,5 m Kabel mit Schukostecker und 0,3 m Kabel mit Schukokupplung

### Hydraulische Daten

Art.-Nr.	62111
Einschaltdruck	einstellbar 0,8 bis 2,4 bar (werkseitig 1,5 bar)
Ausschaltströmung	< 2 Liter / Minute

## FlowMatic

- elektronischer Druckschalter mit digitaler Anzeige, der die Pumpe druckabhängig einschaltet und strömungsabhängig mit einer Nachlaufzeit von 10 Sekunden ausschaltet
- Einschaltdruck einfach und genau über ein integriertes digitales Manometer von 0,5 bis 4,0 bar einstellbar
- Spannung 230 V/50 Hz, anschließbare Pumpenleistung 0,37 bis 2,2 kW und 16 A, maximaler Durchfluss 8 m<sup>3</sup>/h und maximaler Wasserdruck 8 bar
- ist zum Einsatz in Räumen mit hoher Luftfeuchtigkeit (80 % maximale relative Feuchtigkeit bei bis zu 31 °C) geeignet (z. B. Brunnenstube), allerdings muss die Schutzklasse IP 65 und die Verkabelung beachtet werden
- verfügt über einen Überstromschutz, einem Trockenlaufschutz und eine automatische Reset-Funktion (ART, zum mehrmaligen automatischen Starten nach Betriebsstörung), außerdem besitzt er eine manuelle Start-Taste
- verfügt über eine Gummimembran mit Feder als kleiner Wasserpuffer, um bei kleinsten Leckagen die Pumpe vor zu häufigem Anlaufen zu schützen und über ein spezielles integriertes Rückschlagventil gegen Rammschläge aus der Druckleitung



Mehr Infos online:



Art.-Nr.	WG	Bezeichnung	Euro
62070	20	FlowMatic	125,-

### LIEFERUMFANG



**FlowMatic**, bestehend aus:

- kompaktes Gehäuse aus Kunststoff mit Eingangs- und Ausgangsstutzen 1" AG (oben und unten zentriert), integriertem digitalen Manometer, Bedienfeld mit LCD-Display, LED-Zustandsanzeigen und Bedientasten
- integriert sind Druck- und Strömungssensor, Druckmessumformer, Sensor zur Überwachung der Stromstärke und ein spezielles Rückschlagventil sowie eine Gummimembran mit Ausdehnungsfeder (max. Inhalt 50 cm<sup>3</sup>)
- 1,5 m Kabel mit Schuko-Stecker und 0,3 m Kabel mit Schukokupplung

### Hydraulische Daten

Art.-Nr.	62070
Einschaltdruck	einstellbar 0,5 bis 4,0 bar (werkseitig 1,5 bar)
Ausschaltströmung	< 1,5 Liter / Minute

## Safematic S

- elektronisches System zur Überwachung und zum Schutz von einphasigen Pumpen vor Trockenlauf und Überstrom
- ausgestattet mit LED-Leuchtanzeigen zur Funktionskontrolle, einer Taste für manuellen Anlauf und einer automatischen Reset-Funktion (ART) zum mehrmaligen automatischen Starten nach Betriebsstörung, außerdem verfügt das System über eine Alarmanzeige bei zu schnellen Betriebszyklen infolge von Druckverlusten im Ausdehnungsgefäß oder Leckage
- Plug- and Play-System: Mit Schuko-Stecker für Netzanschluss und integriertem Schuko-Stecker mit Schutzklappe zum Anschluss der Pumpe
- es können Pumpen mit einer Nennleistung von 0,37 bis 2,2 kW und bis zu 16 A angeschlossen werden
- die Spannung beträgt 230 V und 50 Hz, die Schutzklasse ist IP 44 die maximale Raumtemperatur darf 50 °C nicht überschreiten



Mehr Infos online:



Art.-Nr.	WG	Bezeichnung	Euro
62073	20	Safematic S	66,-



## PresFlow Multi

- elektronischer Druckschalter, der eine Pumpe druckabhängig einschaltet und strömungsabhängig mit einer Nachlaufzeit von 7 Sekunden ausschaltet
- Einschaltdruck einfach und genau von 1,0 bis 5,0 bar einstellbar
- Spannung 230 V / 50 Hz, anschließbare Pumpenleistung bis 1,5 kw (P2), maximal zulässiger Höchststrom 16 Ampere, maximaler Durchfluss 12 m³/h und maximaler Wasserdruck 8 bar
- ist zum Einsatz in Räumen mit hoher Luftfeuchtigkeit bis 90 % geeignet (z. B. Brunnenstube), allerdings muss die Schutzklasse IP 65 und die Verkabelung strikt beachtet werden verfügt über einen Überstromschutz (einstellbar von 4-16 Ampere), einen Trockenlaufschutz und eine automatische Reset-Funktion, zum mehrmaligen automatischen Starten nach Betriebsstörung
- besitzt ein 2-Liter-Ausdehnungsgefäß, um auch bei kleinsten Entnahmen die Pumpe vor zu häufigem Anlaufen zu schützen und ein spezielles integriertes Rückschlagventil, dass die Pumpe gegen Rammschläge aus der Druckleitung absichert und einen vertikalen wie horizontalen Einbau in die Installation erlaubt

Art.-Nr.	WG	Bezeichnung	Euro
62115	22	PresFlow Multi	190,-

### LIEFERUMFANG

- ✓ **PresFlow Multi**, bestehend aus:
  - kompaktem Gehäuse aus Kunststoff, mit Manometer, Bedienfeld mit LED-Zustandsanzeigen und Bedientasten
  - mit integriertem Rückschlagventil, 2-teiliger 1"Anschlussverschraubung mit O-Ring-Dichtung (wahlweise Innen- oder Außengewinde) für die Druckseite und 3-teiliger 1"flachdichtender Verschraubung zum Anschluss an die Pumpe
  - 1,5 m Kabel mit Schukostecker und 0,3 m Kabel mit Schukokupplung
  - hochwertigem 2-Liter GWS-Ausdehnungsgefäß komplett aus Edelstahl mit Butyl-Membran, 5-Jahre wartungsfrei

### Hydraulische Daten

Art.-Nr.	62115
Einschaltdruck	einstellbar 1,0 bis 5,0 bar (werkseitig 2,0 bar)
Ausschaltströmung	< 2 Liter / Minute

Informationen zu  
**PresFlow Multi**  
online anschauen:



## FlowTronic

- elektronischer Druckregler mit digitaler Anzeige, der einphasige Pumpen über den eingestellten Einschalt- und Ausschaltdruck in Betrieb setzt und anhält
- Plug- and Play-System: Kompakteinheit mit Druckregler und 3-Wege-Verteiler mit integriertem Rückschlagventil zur direkten Verbindung mit der Pumpe (1" AG) oder zum Einbau in die Druckleitung zwischen Pumpe und Entnahmestellen (3-Wege-Verteiler bietet die Möglichkeit zum Abgang nach oben oder zur Seite und Anschluss eines Ausdehnungsgefäßes), mit Kabel mit Schuckostecker zum Netzanschluss und Kabel mit Schukokupplung zum Anschluss an die Pumpe
- Da das System viele verschiedene Möglichkeiten und Funktionen bietet, ist das Gerät vor jedem Gebrauch individuell auf die anzuschließende Pumpe und die Gegebenheiten vor Ort einzustellen.
- Der Einschaltdruck und Ausschaltdruck können einfach über das Bedienfeld und die LCD-Anzeige eingestellt werden. Hierbei ist zu beachten, dass der Einschaltdruck im Bereich von 0,5 bis 7 bar und der Ausschaltdruck im Bereich von 1 bis 8 bar eingestellt werden kann. Des Weiteren lässt sich der Mindest-differenzdruck von 0,5 bis 1,5 bar einstellen, der maximale Differenzdruck liegt bei 7,5 bar.
- über die Erfassung des aktuellen Stromverbrauchs bietet sich die Möglichkeit zum Schutz gegen Überstrom und vor Trockenlauf, außerdem besitzt man die Möglichkeit zur Aktivierung und Einstellung einer Warnfunktion bei schnellen Betriebszyklen
- mögliche Aktivierung und Einstellung einer „automatischen Reset-Funktion (ART)“, durch die das System nach einer Betriebsstörung (z. B. Überstrom oder Trockenlauf) mehrmals automatisch gestartet wird, um den Betrieb, soweit möglich, ohne manuellen Eingriff mit der Reset-Taste wieder herzustellen
- bietet die Voraussetzungen, 2 Pumpen in Kaskadenschaltung, die mit abwechselnden Einschaltfrequenzen in Betrieb sind, zu steuern und zu überwachen
- Stand-by Modus zur Energieeinsparung aktivierbar und eine Ein- und Ausschaltverzögerung ist einstellbar
- mit Schutzklasse IP 55, ist zum Einsatz in Räumen mit hoher Luftfeuchtigkeit (80 % maximale relative Feuchtigkeit bei bis zu 31 °C) geeignet (z. B. Brunnenstube)
- Spannung 230 V / 50 Hz, anschließbare Pumpenleistung 0,37 bis 2,2 kW und 16 A
- die maximale Temperatur des Fördermediums beträgt 50 °C
- der maximale Betriebsdruck beträgt 8 bar und das maximale Fördervolumen ist 11 m<sup>3</sup>/h für den Abgang nach oben und 7 m<sup>3</sup>/h für den Abgang zur Seite



Art.-Nr.	WG	Bezeichnung	Euro
62071	20	FlowTronic	108,-

### LIEFERUMFANG

FlowTronic, bestehend aus:

- ✓ **Druckregler**, kompaktes, kleines Gehäuse aus Kunststoff mit integriertem digitalen Manometer, Bedienfeld mit LCD-Display, LED-Kontrollleuchten und Drucktasten mit Druck- und Strömungssensor, Druckmessumformer, digitaler Druckluftmesser, Sensor zur Überwachung des Stromverbrauchs und integrierter Druckwandler
- ✓ **3-Wege-Verteiler aus Kunststoff** mit integriertem Rückschlagventil, Anschluss 1" AG nach unten und zwei Abgängen 1" IG nach oben und zur Seite
- ✓ **1,5 m Kabel und Schuckostecker und 0,3 m Kabel und Schukokupplung**

### Hydraulische Daten

Art.-Nr.	62071
Einschaltdruck	einstellbar von 0,5 - 7,0 bar
Ausschaltdruck	einstellbar von 1,0 - 8,0 bar

Informationen zu  
**FlowTronic** online  
anschauen:



Switchmatic 2 M



Switchmatic 2 T



## Switchmatic 2 M und T

- Elektronischer Druckregler mit digitaler Anzeige, der einphasige (Version M) oder dreiphasige (Version T) Pumpen über den eingestellten Einschalt- und Ausschaltdruck automatisch in Betrieb setzt und anhält.
- Da das System viele verschiedene Möglichkeiten und Schutzfunktionen bietet, ist es vor jedem Gebrauch individuell auf die anzuschließende Pumpe und die Gegebenheiten vor Ort einzustellen. Version M hat ein Kabel mit Schukostecker zum Netzanschluss und ein Kabel mit Schukokupplung zum Anschluss an die Pumpe. Bei der Version T ist die Verkabelung bauseits zu stellen und zu installieren. Der Anschluss an die Druckleitung erfolgt über die 1/4" Muffe an der Rückseite der Switchmatic 2.
- Einschaltdruck und Ausschaltdruck können einfach über das Bedienfeld und die LCD-Anzeige eingestellt werden. Hierbei ist zu beachten, dass der Einschaltdruck im Bereich von 0,5 bar bis 7 bar (Version M) / 0,5 bar bis 11,5 bar (Version T) und der Ausschaltdruck im Bereich von 1 bar bis 8 bar (Version M) / 1 bar bis 12 bar (Version T) eingestellt werden kann. Des Weiteren lässt sich alternativ ein Mindestdifferenzdruck von 0,5 bar bis 7,5 bar (Version M) / 0,5 bar bis 11,5 bar (Version T) einstellen.
- Über die Erfassung des aktuellen Stromverbrauchs bietet die Switchmatic 2 Schutz gegen Überstrom und Schutz vor Trockenlauf. Außerdem besteht die Möglichkeit zur Aktivierung und Einstellung einer Warnfunktion bei schnellen Betriebszyklen. Der Switchmatic 2 T hat zusätzlich einen Spannungsmesser, der die Einstellung einer Schutzfunktion vor Unter- oder Überstrom ermöglicht.
- Es besteht die Möglichkeit zur Einstellung einer automatischen Reset-Funktion (ART), durch die das System nach einer Betriebsstörung (z. B. Überstrom oder Trockenlauf) mehrmals automatisch gestartet wird, um den Betrieb, soweit möglich, ohne manuellen Eingriff mit der Reset-Taste wieder herzustellen. Weiterhin kann eine Warnfunktion bei schnellen Betriebszyklen eingestellt werden, wenn zuviel Luft aus dem Ausdehnungsgefäß entwichen ist oder eine ungewollte Leckage vorliegt und die Pumpe infolge dessen zu häufig in Betrieb geht oder abgeschaltet wird.
- Bietet die Voraussetzung zwei Pumpen, die mit abwechselnden Einschaltfrequenzen in Betrieb sind, in Kaskadenschaltung zu steuern und zu überwachen.
- Ein Stand-by-Modus zur Energieeinsparung ist aktivierbar und eine Ein- und Ausschaltverzögerung einstellbar.
- Der Switchmatic 2 ist zum Einsatz in Räumen mit hoher Luftfeuchtigkeit geeignet (z. B. Brunnenstube). Es muss allerdings die Schutzklasse IP 55 und die Verkabelung strikt beachtet werden.
- Spannung ~ 1 x 110 - 230 V (Version M) oder ~ 3 x 230 V - 400 V (Version T) mit einer Frequenz von 50 Hz, einer anschließbaren Pumpenleistung bis 2,2 kW und 16 A (Version M) oder 4,4 kW und 10 A (bei Version T) sowie einer maximalen Temperatur des Fördermediums von +40 °C

Informationen zu **Switchmatic** online anschauen:



Art.-Nr.	WG	Bezeichnung	Euro
62040	20	Switchmatic 2 M	74,-
62041	22	Switchmatic 2 T	155,-

### LIEFERUMFANG

- ✓ **Switchmatic 2**, bestehend aus:
  - kompaktem, kleinem Gehäuse aus Kunststoff mit 1/4" Muffe mit Innengewinde (zentriert Rückseite) als Anschluss an die Druckleitung, integriertem digitalen Manometer, Bedienfeld mit LCD-Display, LED-Zustandsanzeigen und Bedientasten
  - integriert sind Drucksensor, Druckmessumformer, digitaler Druckluftmesser, Sensor zur Überwachung des Stromverbrauchs und Druckwandler (bei T-Version noch Spannungsmesser)
  - Version M mit 1,5 m Kabel mit Schukostecker und 0,3 m Kabel mit Schukokupplung, bei der Version T ist die Verkabelung bauseits zu stellen und vorzunehmen

### Hydraulische Daten

Art.-Nr.	62040	62041
Einschaltdruck	einstellbar von 0,5 - 7,0 bar	einstellbar von 0,5 - 11,5 bar
Ausschaltdruck	einstellbar von 1,0 - 8,0 bar	einstellbar von 1,0 - 12,0 bar

## Zubehör für Switchmatic 2

- kompakter 3-Wege-Verteiler mit integriertem Rückschlagventil und Manometer
- bietet die Möglichkeit zum einfachen Anschluss an die Pumpe oder den Einbau in die Installation von Pumpensteuerungen und Druckreglern
- mit 2 x 1" Anschluss mit Innengewinde oben und seitlich sowie einem 1" Anschluss mit Außengewinde, der seitliche Ausgang bietet die einfache Möglichkeit zum Anschluss eines Ausdehnungsgefäßes, außerdem verfügt der Verteiler über einen 1/4" Anschluss mit Innengewinde, an den ein Druckregler, Druckformumwandler oder ein Druckfühler angeschlossen werden kann



Art.-Nr.	WG	Bezeichnung	Euro
62042	20	T-KIT Universal	26,-

## Drucksensor TR

- Danfoss Edelstahl Drucksensor (Druckfühler) mit einer Druckmessung von 0-10 bar (TR10) oder 16 bar (TR16) und Ausgabe von 4...20 [mA]
- bietet die Möglichkeit zum einfachen Anschluss einer Pumpensteuerung, die einen externen Druckfühler benötigt
- Schutzklasse IP 67, hydraulische Verbindung G 1/4" AG, mit 2 m Kabel zum Anschluss an die Steuerung, Einsatztemperatur von -40 °C bis +125 °C



Art.-Nr.	WG	Bezeichnung	Euro
62051	22	Drucksensor TR10	102,-
62052	22	Drucksensor TR16	107,-



## Onematic

- kompakter, elektronischer Druckschalter zur Steuerung von Pumpen mit Dreh- oder Wechselstrommotor
- der Schaltautomat steuert das Ein- und Ausschalten der Pumpe entweder vollständig über den Druck (Drucksteuerung) oder alternativ über einen Ein-/Aus-Modus zur druckabhängigen ein- und strömungsabhängigen Ausschaltung
- Der Einschalt- und Ausschaltdruck ist einstellbar. Bei Betrieb über die Drucksteuerung ist der Minstdifferenzdruck 0,5 bar, der maximale Ausschaltdruck 7 bar und der maximale Einschaltdruck 6,5 bar.
- Im Ein-/Aus-Modus ist der Einschaltdruck einstellbar zwischen 1 und 5 bar. Bei einem Durchfluss < 1,5 Liter/Minute schaltet das Gerät die Pumpe ab. Eine Einschalt- und Ausschaltverzögerung ist für beide Modi programmierbar.
- verfügt über eine Steuer- und Schutzeinrichtung bei Überstrom und bei Trockenlauf sowie eine automatische Reset-Funktion (ART) zum mehrmaligen automatischen Starten nach Betriebsstörung
- weitere Funktionen sind ein System zur automatischen Wiederherstellung nach Strom ausfallen, ein potentialfreier Kontakt zur Überwachung der auf dem Bildschirm angezeigten Alarme und ein Eingang zur Überwachung des Mindestwasserstandes in einem Vorlagebehälter (unabhängig vom Trockenlauf)
- Der Onematic besitzt kein integriertes Ausdehnungsgefäß oder Wasserschlagdämpfer, kein integriertes Rückschlagventil und auch keine Verkabelung. Dies muss bauseits gestellt und montiert werden.
- ist zum Einsatz in Räumen mit hoher Luftfeuchtigkeit geeignet (z. B. Brunnenstube), allerdings muss hierbei die Schutzklasse IP 55 und die Verkabelung beachtet werden
- Spannung 1 x 230 V oder 3 x 230 V oder 3 x 400 V mit 50 Hz, anschließbare Pumpenleistung bis zu 10 A
- maximaler Durchfluss 15 m<sup>3</sup>/h und maximaler Wasserdruck 10 bar

Art.-Nr.	WG	Bezeichnung	Euro
62008	20	Onematic	330,-

### LIEFERUMFANG

- ✓ **Onematic**, bestehend aus:
  - kompaktes Gehäuse aus Kunststoff mit Eingangs- und Ausgangsstutzen 1 1/4" AG (oben und unten zentriert), integriertem digitalen Manometer, Bedienfeld mit LCD-Display und verschiedene Drucktasten
  - integriert sind Druck- und Strömungssensor, Druckmessumformer, Sensor zur Überwachung der Stromstärke
  - 3 seitliche Anschlüsse für Pumpe, Stromversorgung und Sensor zur Überwachung des Mindestfüllstandes

### Hydraulische Daten

Art.-Nr.	62008
Einschaltdruck	Drucksteuerung 0,5 bis 6,5 bar oder Ein-/Aus Modus 1 bis 5 bar
Ausschaltdruck/ Ausschaltströmung	Drucksteuerung 1 bis 7 bar oder Ein-/Aus-Modus < 1,5 Liter / Minute

Informationen zu **Onematic** online anschauen:





## Speedmatic easy

- elektronische Pumpensteuerung zur Überwachung und Steuerung einer einphasigen oder 3-phasigen Pumpe (je nach Modell) zum automatischen Start bei Wasserentnahme und Stopp bei Beendigung der Wasserentnahme mit integriertem Frequenzumrichter (Inverter) zur Einhaltung eines wählbaren Soll-drucks
- Der Frequenzumrichter (Inverter) ist in der Lage, den Druck eines Wasserkreislaufes durch Veränderung der Drehgeschwindigkeit der Pumpe konstant zu halten. Durch Variieren der Drehgeschwindigkeit nach dem momentanen Bedarf des Verbrauchers, begrenzt der Inverter die für die Pumpe zulässige Leistung auf das erforderliche Minimum, damit der Bedarf erfüllt werden kann.
- Die Steuerung über den Frequenzumrichter garantiert verschiedenste Funktionen, die Wichtigsten sind die Aufrechterhaltung eines konstanten Drucks an der Druckseite und die daraus resultierende Energieeinsparung um bis zu 60 %. Die Lebensdauer der Pumpe wird verlängert und die Lautstärke erheblich reduziert.
- Der Betriebsdruck der Anlage lässt sich von 0,5 bis 8 bar einstellen. Das Gerät startet die Pumpe automatisch, sollte der Druck 0,5 bar unter den gewählten Betriebsdruck fallen, und schaltet die Pumpe bei Unterschreiten eines Durchflusses von < 2,5 Liter/Minute ab. Der gewünschte Betriebsdruck kann einfach und genau über die LCD-Anzeige eingestellt und angezeigt werden.
- verfügt über eine Steuer- und Schutzeinrichtung bei Überstrom und bei Trockenlauf sowie eine automatische Reset-Funktion (ART) zum mehrmaligen automatischen Starten nach Betriebsstörung
- weitere Funktionen sind die automatische Wiederherstellung nach Stromausfällen, der Eingang zur Überwachung des Mindestwasserstandes in einem Vorlagebehälter (unabhängig vom Trockenlauf) sowie ein Frostschutzsystem
- besitzt kein integriertes Rückschlagventil, dieses muss bauseits gestellt und montiert werden
- ist zum Einsatz in Räumen mit hoher Luftfeuchtigkeit (80 % maximale relative Luftfeuchtigkeit bei bis +31 °C) geeignet (z. B. Brunnenstube), allerdings muss die Schutzklasse IP 55 und die Verkabelung beachtet werden
- Spannung 1 x 230 V in und out (bei MM-Variante) oder 1 x 230 V in und 3 x 230 V out (bei MT-Variante), mit 50 Hz
- anschließbare Pumpenleistung je nach Variante von 6 bis zu 12 Ampere
- maximaler Durchfluss 10 m<sup>3</sup>/h und maximaler Wasserdruck 16 bar
- maximale Wassertemperatur bis +40 °C und Umgebungstemperatur von 0 bis +50 °C



Art.-Nr.	WG	Bezeichnung	Euro
62030	22	Speedmatic easy 09 MM	425,-
62031	22	Speedmatic easy 12 MM	445,-
62034	22	Speedmatic easy 06 MT	450,-
62035	22	Speedmatic easy 10 MT	475,-

### LIEFERUMFANG

- ✓ **Speedmatic easy**, bestehend aus:
  - kompaktem Gehäuse aus Kunststoff mit Eingangs- und Ausgangsstutzen 1 1/4" AG (oben und unten zentriert), integriertem digitalen Manometer, Bedienfeld mit LCD-Display und verschiedenen Drucktasten
  - integriert sind Druck- und Strömungssensor, Wandler für den Innendruck, Sensor zur Überwachung der Stromstärke sowie Aufzeichnungsregister für Warnmeldungen und Betriebsmeldungen
  - 3 seitliche Anschlüsse für Pumpe, Stromversorgung und Sensor zur Überwachung des Mindestfüllstands
  - Sicherung von 10 A (20 A bei 10 MT) für die allgemeine Stromspeisung der Anlage

### Hydraulische Daten

Art.-Nr.	62030	62031	62034	62035
Einschalt- druck	0,5 bar unter eingestelltem Betriebsdruck			
Ausschalt- druck/ Ausschalt- strömung	Betriebsdruck von 0,5 bis 8,0 bar einstellbar / Ausschaltströmung < 2,5 Liter / Minute			

Informationen  
zu **Speedmatic**  
online anschauen:





## Speedbox MM

- Elektronische Pumpensteuerung zur Überwachung und Steuerung einer einphasigen Pumpe mit 230 V zum automatischen Start bei Wasserentnahme und Stopp bei Beendigung der Wasserentnahme sowie integriertem Frequenzumrichter (Inverter) zur Einhaltung eines wählbaren Soll-drucks.
- Der Frequenzumrichter reguliert die Geschwindigkeit der Pumpe über die Wandlung der Frequenz, um den optimalen Druck in der Anlage (Soll-druck) unabhängig von der vorhandenen Durchflussmenge gleichbleibend auf dem selben Stand zu halten. Dies trägt zu einer Verlängerung der Lebensdauer der Pumpe bei, reduziert die Lautstärke und sorgt für eine bedeutende Senkung der Energiekosten, da über den Frequenzumrichter bewirkt wird, dass die Pumpe stets mit jener Leistungsstärke arbeitet, die dem vom Netz geforderten Bedarf entspricht.
- Der Betriebsdruck der Anlage lässt sich von 0,5 bis 16 bar einstellen. Das Gerät startet die Pumpe automatisch, sollte der eingestellte Differenzdruck (in bar) unter den gewählten Betriebsdruck fallen und schaltet die Pumpe automatisch bei Erreichen des Soll-drucks wieder aus. Der gewünschte Betriebsdruck und der Differenzdruck für die Einschaltung können einfach und genau über die LCD-Anzeige eingestellt und angezeigt werden.
- Die Speedbox MM hat verschiedene zusätzliche Schutz-einrichtungen: Schutz vor Überstrom, Über- und Unterspannung, vor Trockenlauf und vor Überhitzung. Des Weiteren besitzt sie eine automatische Reset-Funktion (ART) zum mehrmaligen automatischen Starten nach Betriebsstörung mit vorgegebener Programmierung und als weitere Funktion ein System zur automatischen Wiederherstellung nach Stromausfällen
- Das Gerät hat einen zusätzlichen Eingang, der entweder zur Überwachung des Mindestwasserstandes in einem Vorlagebehälter (unabhängig vom Trockenlauf) oder als potentialfreier Wechselkontakt zur Signalübertragung genutzt werden kann. Bei der Speedbox MM lässt sich die Kommutierungsfrequenz einstellen, damit auch bei Anlagen oder Tauchpumpen, bei denen das Kabel zur Pumpe länger als 20 m ist, problemlos betrieben werden können.
- Die Verkabelung mit dem Stromnetz und der Pumpe, der Anschluss eines Drucksensors und / oder eines externen Schwimmerschalters sowie eine Verbindung im Master-and-Slave-Modus mit einer anderen Speedbox oder einem Speedcenter sind bauseits zu stellen und zu installieren. Ausgenommen ist ein Drucksensor, der in der Lieferung enthalten ist.
- Das Gerät hat die Schutzklasse IP 65 (1106) oder IP 55 (1112) und ist zum Einsatz in Räumen mit hoher Luftfeuchtigkeit geeignet (allerdings maximal 80 % Luftfeuchtigkeit bis 31 °C)
- Die Spannung ist einphasig 230 V mit 50 Hz und mit einer anschließbaren Pumpenleistung mit 6 Ampere (1106) oder 12 Ampere (1112). Die Umgebungstemperatur muss zwischen 5 °C und 50 °C liegen. Die Kühlung erfolgt über einen Aluminium-Kühlkörper und bei dem Modell 1112 über einen zusätzlichen Lüfter.

Art.-Nr.	WG	Bezeichnung	Euro
62043	22	Speedbox 1106 MM	560,-
62044	22	Speedbox 1112 MM	595,-

### LIEFERUMFANG

- ✓ **Paket Speedbox MM**, bestehend aus:
- kompaktes Gehäuse aus Kunststoff mit vier Löchern für die Aufhängung, Mehrzweck LCD-Display (Anzeige und Einstellung), verschiedenen Drucktasten zur Bedienung, mehreren LED-Leuchten zur Anzeige von Alarm und Funktion, Umschalter für manuellen und automatischen Betrieb sowie Wärmetauscher aus Aluminium und zusätzlich bei Modell 1112 ein Lüfter
  - integriert sind Wandler für den Innendruck, Sensor zur Überwachung der Stromstärke und Temperatur sowie Aufzeichnungsregister für Warnmeldungen und Betriebsmeldungen; die Speedbox MM besitzt eine Hauptsicherung mit 10 Ampere (1106) und 16 Ampere (1112)
  - mehrere Anschlüsse an der Seite und Unterseite für Pumpe, Stromversorgung, Steuerungsverbindung und Sensor zur Überwachung des Mindestfüllstands oder als potentialfreier Wechselkontakt
  - Danfoss Drucksensor mit 4....20 mA, 2 m Kabel und 0-10 bar

### Hydraulische Daten

Art.-Nr.	62043	62044
Einschaltdruck	einstellbar (werkseitig 0,6 bar unter eingestelltem Betriebsdruck)	
Ausschaltdruck	Betriebsdruck von 0,5 - 16,0 bar einstellbar	

Informationen zu  
**Speedbox MM**  
online anschauen:



## Speedbox MT



- Elektronische Pumpensteuerung zur Überwachung und Steuerung einer einphasigen Pumpe mit 230 V zum automatischen Start bei Wasserentnahme und Stopp bei Beendigung der Wasserentnahme sowie integriertem Frequenzumrichter (Inverter) zur Einhaltung eines wählbaren Soll-drucks.
- Der Frequenzumrichter reguliert die Geschwindigkeit der Pumpe über die Wandlung der Frequenz, um den optimalen Druck in der Anlage (Soll-druck) unabhängig von der vorhandenen Durchflussmenge gleichbleibend auf dem selben Stand zu halten. Dies trägt zu einer Verlängerung der Lebensdauer der Pumpe bei, reduziert die Lautstärke und sorgt für eine bedeutende Senkung der Energiekosten, da über den Frequenzumrichter bewirkt wird, dass die Pumpe stets mit jener Leistungsstärke arbeitet, die dem vom Netz geforderten Bedarf entspricht.
- Der Betriebsdruck der Anlage lässt sich von 0,5 bis 16 bar einstellen. Das Gerät startet die Pumpe automatisch, sollte der eingestellte Differenzdruck (in bar) unter den gewählten Betriebsdruck fallen und schaltet die Pumpe automatisch bei Erreichen des Soll-drucks wieder aus. Der gewünschte Betriebsdruck und der Differenzdruck für die Einschaltung können einfach und genau über die LCD-Anzeige eingestellt und angezeigt werden.
- Die Speedbox MT hat verschiedene zusätzliche Schutz-einrichtungen: Schutz vor Überstrom, Über- und Unterspannung, vor Trockenlauf und vor Überhitzung. Des Weiteren besitzt sie eine automatische Reset-Funktion (ART) zum mehrmaligen automatischen Starten nach Betriebsstörung mit vorgegebener Programmierung und als weitere Funktion ein System zur automatischen Wiederherstellung nach Stromausfällen
- Das Gerät hat einen zusätzlichen Eingang, der entweder zur Überwachung des Mindestwasserstandes in einem Vorlagebehälter (unabhängig vom Trockenlauf) oder als potentialfreier Wechselkontakt zur Signalübertragung genutzt werden kann. Bei der Speedbox MT lässt sich die Kommutierungsfrequenz einstellen, damit auch bei Anlagen oder Tauchpumpen, bei denen das Kabel zur Pumpe länger als 20 m ist, problemlos betrieben werden können.
- Die Verkabelung mit dem Stromnetz und der Pumpe, der Anschluss eines Drucksensors und / oder eines externen Schwimmerschalters sowie eine Verbindung im Master-and-Slave-Modus mit einer anderen Speedbox oder einem Speedcenter sind bauseits zu stellen und zu installieren. Ausgenommen ist ein Drucksensor, der in der Lieferung enthalten ist.
- Das Gerät hat die Schutzklasse IP 65 (1006) oder IP 55 (1010) und ist zum Einsatz in Räumen mit hoher Luftfeuchtigkeit geeignet (allerdings maximal 80 % Luftfeuchtigkeit bis 31 °C)
- Die Spannung ist einphasig 230 V Input (Stromanschluss) und 3 x 230 V Output (Pumpe) mit 50 Hz und mit einer anschließbaren Pumpenleistung von 6 Ampere (1006) oder 10 Ampere (1010). Die Umgebungstemperatur muss zwischen 5 °C und 50 °C liegen, die Kühlung erfolgt über einen Aluminium-Kühlkörper und über einen zusätzlichen Lüfter.

Art.-Nr.	WG	Bezeichnung	Euro
62045	22	Speedbox 1006 MT	595,-
62046	22	Speedbox 1010 MT	635,-

### LIEFERUMFANG

- ✓ **Paket Speedbox MT**, bestehend aus:
  - kompaktes Gehäuse aus Kunststoff mit vier Löchern für die Aufhängung, Mehrzweck LCD-Display (Anzeige und Einstellung), verschiedenen Drucktasten zur Bedienung, mehreren LED-Leuchten zur Anzeige von Alarm und Funktion, Umschalter für manuellen und automatischen Betrieb sowie Wärmetauscher aus Aluminium und zusätzlich ein Lüfter.
  - integriert sind Wandler für den Innendruck, Sensor zur Überwachung der Stromstärke und Temperatur sowie Aufzeichnungsregister für Warnmeldungen und Betriebsmeldungen; die Speedbox MT besitzt eine Hauptsicherung mit 16 Ampere (1006) und 20 Ampere (1010)
  - mehrere Anschlüsse an der Seite und Unterseite für Pumpe, Stromversorgung, Steuerungsverbindung und Sensor zur Überwachung des Mindestfüllstands oder als potentialfreier Wechselkontakt
  - Danfoss Drucksensor mit 4....20 mA, 2 m Kabel und 0-10 bar.

### Hydraulische Daten

Art.-Nr.	62045	62046
Einschaltdruck	einstellbar (werkseitig 0,6 bar unter eingestelltem Betriebsdruck)	
Ausschaltdruck	Betriebsdruck von 0,5 - 16,0 bar einstellbar	

Informationen zu Speedbox MT online anschauen:





## Speedbox TT

- Elektronische Pumpensteuerung zur Überwachung und Steuerung einer einphasigen Pumpe mit 230 V zum automatischen Start bei Wasserentnahme und Stopp bei Beendigung der Wasserentnahme sowie integriertem Frequenzumrichter (Inverter) zur Einhaltung eines wählbaren Soll-drucks.
- Der Frequenzumrichter reguliert die Geschwindigkeit der Pumpe über die Wandlung der Frequenz, um den optimalen Druck in der Anlage (Soll-druck) unabhängig von der vorhandenen Durchflussmenge gleichbleibend auf dem selben Stand zu halten. Dies trägt zu einer Verlängerung der Lebensdauer der Pumpe bei, reduziert die Lautstärke und sorgt für eine bedeutende Senkung der Energiekosten, da über den Frequenzumrichter bewirkt wird, dass die Pumpe stets mit jener Leistungsstärke arbeitet, die dem vom Netz geforderten Bedarf entspricht.
- Der Betriebsdruck der Anlage lässt sich von 0,5 bis 16 bar einstellen. Das Gerät startet die Pumpe automatisch, sollte der eingestellte Differenzdruck (in bar) unter den gewählten Betriebsdruck fallen und schaltet die Pumpe automatisch bei Erreichen des Soll-drucks wieder aus. Der gewünschte Betriebsdruck und der Differenzdruck für die Einschaltung können einfach und genau über die LCD-Anzeige eingestellt und angezeigt werden.
- Die Speedbox TT hat verschiedene zusätzliche Schutzeinrichtungen: Schutz vor Überstrom, Über- und Unterspannung, vor Trockenlauf und vor Überhitzung. Des Weiteren besitzt sie eine automatische Reset-Funktion (ART) zum mehrmaligen automatischen Starten nach Betriebsstörung mit vorgegebener Programmierung und als weitere Funktion ein System zur automatischen Wiederherstellung nach Stromausfällen.
- Das Gerät hat einen zusätzlichen Eingang, der entweder zur Überwachung des Mindestwasserstandes in einem Vorlagebehälter (unabhängig vom Trockenlauf) oder als potentialfreier Wechselkontakt zur Signalübertragung genutzt werden kann. Bei der Speedbox TT lässt sich die Kommutierungsfrequenz einstellen, damit auch bei Anlagen oder Tauchpumpen, bei denen das Kabel zur Pumpe länger als 20 m ist, problemlos betrieben werden können.
- Die Verkabelung mit dem Stromnetz und der Pumpe, der Anschluss eines Drucksensors und / oder eines externen Schwimmerschalters sowie eine Verbindung im Master-and-Slave-Modus mit einer anderen Speedbox oder einem Speedcenter sind bauseits zu stellen und zu installieren. Ausgenommen ist ein Drucksensor, der in der Lieferung enthalten ist.
- Das Gerät hat die Schutzklasse IP 55 und ist zum Einsatz in Räumen mit hoher Luftfeuchtigkeit geeignet (allerdings maximal 80 % Luftfeuchtigkeit bis 31 °C).
- Die Spannung ist dreiphasig 400 V mit 50 Hz und mit einer anschließbaren Pumpenleistung von 5 A (1305), 9 Ampere (1309) oder 14 Ampere (1314). Die Umgebungstemperatur muss zwischen 5 °C und 50 °C liegen, die Kühlung erfolgt über einen Aluminium-Kühlkörper und über einen zusätzlichen Lüfter.

Art.-Nr.	WG	Bezeichnung	Euro
62047	22	Speedbox 1305 TT	745,-
62048	22	Speedbox 1309 TT	825,-
62049	22	Speedbox 1314 TT	945,-

### LIEFERUMFANG

- ✓ **Paket Speedbox TT, bestehend aus:**
  - kompaktes Gehäuse aus Kunststoff mit vier Löchern für die Aufhängung, Mehrzweck LCD-Display (Anzeige und Einstellung), verschiedenen Drucktasten zur Bedienung, mehreren LED-Leuchten zur Anzeige von Alarm und Funktion, Umschalter für manuellen und automatischen Betrieb sowie Wärmetauscher aus Aluminium und zusätzlich ein Lüfter
  - integriert sind Wandler für den Innendruck, Sensor zur Überwachung der Stromstärke Temperatur sowie Aufzeichnungsregister für Warnmeldungen und Betriebsmeldungen
  - mehrere Anschlüsse an der Seite und Unterseite für Pumpe, Stromversorgung, Steuerungsverbindung und Sensor zur Überwachung des Mindestfüllstands oder als potentialfreier Wechselkontakt
  - Danfoss Drucksensor mit 4....20 mA, 2 m Kabel und 0-10 bar

### Hydraulische Daten

Art.-Nr.	62047	62048	62049
Einschalt-druck	einstellbar (werkseitig 0,6 bar unter eingestelltem Betriebsdruck)		
Ausschalt-druck	Betriebsdruck von 0,5 - 16,0 bar einstellbar		

Informationen zu Speedbox TT online anschauen:



## Vertikale Druckausdehnungsgefäße VA

- vertikales Druckausdehnungsgefäß zur Wandmontage mit austauschbarer Membran als „puffernder“ Wasserspeicher für die Hauswasserversorgung
- die innenliegende und befüllbare Membran gewährleistet, dass es keinen direkten Kontakt zwischen Wasser und Stahlbehälter gibt
- je nach Variante beträgt das Volumen 8, 18, 24 oder 35 Liter der eingestellte Vordruck ist 1,5 bar, der maximale Betriebsdruck 10 bar



Art.-Nr.	WG	Bezeichnung	Euro
10920	18	PowerExpand VA8	32,-
10921	18	PowerExpand VA18	37,50
10922	18	PowerExpand VA24	40,50
10923	18	PowerExpand VA35	85,-

## Vertikale Druckausdehnungsgefäße VAV

- vertikales Druckausdehnungsgefäß mit Standfüßen zur Bodenaufstellung oder zur Wandmontage (nur VAV 60 und 100) mit austauschbarer Membran als „puffernder“ Wasserspeicher für die Hauswasserversorgung
- die innenliegende und befüllbare Membran gewährleistet, dass es keinen direkten Kontakt zwischen Wasser und Stahlbehälter gibt
- je nach Variante beträgt das Volumen 60, 100, 200, 300 oder 500 Liter
- der eingestellte Vordruck ist 1,5 bar (VAV 60 und 100) oder 2,0 bar (VAV 200, 300 und 500), der maximale Betriebsdruck ist generell 10 bar



Art.-Nr.	WG	Bezeichnung	Euro
10925	18	PowerExpand VAV60	143,-
10926	18	PowerExpand VAV100	237,-
10927	18	PowerExpand VAV200	407,-
10928	18	PowerExpand VAV300	515,-
10929	18	PowerExpand VAV500	840,-

## Horizontale Druckausdehnungsgefäße VAO

- horizontales Druckausdehnungsgefäß mit Standfüßen zur Bodenaufstellung mit austauschbarer Membran als „puffernder“ Wasserspeicher für die Hauswasserversorgung
- die innenliegende und befüllbare Membran gewährleistet, dass es keinen direkten Kontakt zwischen Wasser und Stahlbehälter gibt
- je nach Variante beträgt das Volumen 24, 60 oder 100 Liter
- der eingestellte Vordruck ist 1,5 bar, der maximale Betriebsdruck ist generell 10 bar
- verfügt über einen Wasseranschluss in 1" und eine Montageplatte aus Stahl für Pumpen



Art.-Nr.	WG	Bezeichnung	Euro
10935	18	PowerExpand VAO24	44,-
10936	18	PowerExpand VAO60	150,-
10937	18	PowerExpand VAO100	245,-



## Ausdehnungsbehälter-Set 1L für Tauchmotorpumpen

- Tauchbarer Edelstahl-Wasserschlagdämpfer (1 l) zur Reduktion der Anlaufhäufigkeiten bei Tauchdruckpumpen. Inklusive T-Stück zum Anschluss über mit 1 1/4" - 1 1/4" - 1/2" IG

Art.-Nr.	WG	Bezeichnung	Euro
S30300	18	Ausdehnungsbehälter-Set 1L für Tauchmotorpumpen	69,-



## Wasserschlagdämpfer WSD Inox

- Wasserschlagdämpfer aus Edelstahl zum Schutz der Pumpe vor Druckschlägen und zu häufigem Anlaufen bei kleinen Undichtigkeiten und Leckagen
- je nach Variante beträgt das Volumen 160 ml, 500 ml, 1 Liter oder 2 Liter
- der eingestellte Vordruck ist 3,5 bar, der maximale Betriebsdruck 15 bar

Art.-Nr.	WG	Bezeichnung	Euro
10950	18	WSD Inox 160	37,-
10951	18	WSD Inox 500	67,-
10952	18	WSD Inox 1000	77,-
10953	18	WSD Inox 2000	105,-



## sonstiges Zubehör

Art.-Nr.	WG	Bezeichnung	Euro
10940	18	Durchströmungsarmatur 3/4"	17,-
10945	18	Wandhalterung für Ausdehnungsgefäße mit Ø 60 – 380 mm	11,-
27504	8	Anschluss-Set für Druckbehälter 60 l / 100 l	165,-
27505	8	Anschluss-Set für Druckbehälter 200 l / 300 l / 500 l	225,-

## Leitungsfilter

- Betriebs- und Prozesswasserfilter zur Reinigung von Regen- und Brunnenwasser mit einer Filterfeinheit von bis zu 0,09 mm (90 Micron)
- manueller, selbstreinigender Filter über Kugelventil für maximal 8 bar Druck geeignet
- die Temperatur des Fördermediums muss zwischen +4 °C und +45 °C liegen  
möglicher Durchfluss je nach Variante von 3,5 m³/h bis zu 6 m³/h

Art.-Nr.	WG	Bezeichnung	Euro
20140	12	HYDRA 1/2"	130,-
20141	12	HYDRA 3/4"	140,-
20142	12	HYDRA 1"	153,-



### LIEFERUMFANG

- ✓ **Hydra-Filter**, bestehend aus:
  - Gehäuse aus nicht giftigem Kunststoff, mit zwei Anschlüssen für die Wasserleitung je nach Variante in 1/2", 3/4" oder 1" mit Innengewinde aus Messing
  - mit Ablaufventil (nach DIN EN 1717-11/2002) an der Unterseite des Filters
  - Filterkartusche mit Edelstahlnetz und Edelstahlfeder

## Pumpenfilter

- Betriebs- und Prozesswasserfilter zur Reinigung von Regen- und Brunnenwasser mit einer Filterfeinheit von bis zu 0,06 mm (60 Micron)
- schützt Pumpe und Systemkomponenten der Wasserversorgungsanlage vor Funktionsstörungen, die durch Verschmutzungen mit aufgeschwemmten Teilchen wie z. B. Sand, Rost, Sedimente etc. verursacht werden können
- für maximal 8 bar Druck geeignet
- die Temperatur des Fördermediums muss zwischen +5 °C und +45 °C liegen
- Filtereinsatz in den Größen 12,5 mm (klein) oder 25 mm (groß) erhältlich

Art.-Nr.	WG	Bezeichnung	Euro
10370	12	Pumpenfilter 1", klein	43,-
10372	12	Pumpenfilter 1", groß	48,-



### LIEFERUMFANG

- ✓ **Pumpenfilter**, bestehend aus:
  - 3-teiligem Filtergehäuse aus Polypropylen mit grauem Kopf und Ringmutter und transparentem Unterteil
  - mit zwei Anschlüssen 1" mit Innengewinde aus Messing und einem Entlüftungsventil aus Polyamid
  - Filterkartusche mit Filtergewebe aus Polyesterewebe
- ✓ **Zubehör**, bestehend aus:
  - Zentrierung für Filterkartusche

Informationen zu **Pumpenfilter** online anschauen:





## Rillenscheibenfilter DISC

- Betriebs- und Prozesswasserfilter zur Reinigung von Regen- und Brunnenwasser mit einer Filterfeinheit von bis zu 0,13 mm (130 Micron)
- spezieller Filter mit einer Filterkartusche aus Rillenscheiben, die gegenüber herkömmlichen Siebfiltern eine um ein Vielfaches größere Filteroberfläche haben, die eine verbesserte und effizientere Filterung ermöglichen und die Reinigungsintervalle reduzieren
- modularer Aufbau mit mehreren Verschlusskappen und herausnehmbarer und zerlegbarer Filterkartusche für eine leichte Reinigung
- zum Einbau in die Druckleitung zugelassen für maximal 8 bar Druck
- die Temperatur des Fördermediums darf 60 °C nicht überschreiten
- möglicher Durchfluss je nach Variante von 5 m³/h bis zu 24 m³/h

Informationen zu Rillenscheibenfilter DISC online anschauen:



Art.-Nr.	WG	Bezeichnung	Euro
20100	12	DISC 100 - 5 m³/h (3/4")	53,-
20101	12	DISC 100 - 6 m³/h (1")	55,-
20102	12	DISC 100 - 10 m³/h (1 1/4")	98,-
20103	12	DISC 100 - 14 m³/h (1 1/2")	117,-
20104	12	DISC 100 - 20 m³/h (1 1/2")	140,-
20128	12	DISC 100 - 24 m³/h (2")	168,-

### LIEFERUMFANG

- ✓ **DISC-Filter**, bestehend aus:
  - Gehäuse aus thermoplastischem Kunststoff mit zwei Anschlüssen für die Wasserleitung mit Außengewinde von 3/4" bis 2" und zwei Anschlüssen für ein Manometer zur Druckkontrolle 1/4"
  - einer großen Verschlusskappe zur Entnahme der Filterkartusche und einer kleinen Verschlusskappe zur Entleerung
  - zerlegbare Filterkartusche mit übereinanderliegenden Rillenscheiben und Verschlussdeckel

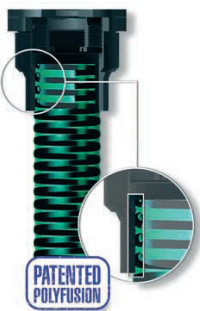

## Pumpenansaugset Aspir-Flex

- Pumpenansaugset bestehend aus Saugschlauch, Fußfilter mit Rückschlagventil und Doppelnippel (1 1/4 AG auf 1" AG) zum Ansaugen von Klarwasser aus Brunnen, Zisternen, Seen und Bächen
- mit patentierter Polyfusion-Technologie, die die Dichtigkeit zwischen Schlauch und Anschluss garantiert und so das Risiko von Wasserverlusten und Luftansaugung vermeidet
- mit Ansaugfilter aus Kunststoff (basic) oder aus Messing (plus)
- verwendbar im Temperaturbereich von -10 °C bis +50 °C, bis zu 0,6 bar Unterdruck, Länge 7 m und mit Pumpenanschluss 1 1/4" IG

Art.-Nr.	WG	Bezeichnung	Euro
76062	27	Aspir-Flex basic (Kunststofffilter)	22,-
76063	27	Aspir-Flex plus (Messingfilter)	25,50



Filter aus Kunststoff



Filter aus Messing



GARTEN- UND WASSERSCHLÄUCHE .....	154
WASSER- UND REINIGUNGSSCHLÄUCHE .....	159
SAUG- UND DRUCKSCHLÄUCHE .....	160
SCHWIMMBADSCHLÄUCHE .....	162
LEBENSMITTELSCHLÄUCHE .....	164
TRINKWASSERSCHLÄUCHE UND ZUBEHÖR .....	166
ZUBEHÖR .....	169



## iPlast – Wasserschlauch aus PVC mit Gewebeverstärkung

- hochwertiger gewebeverstärkter Wasserschlauch aus PVC für den professionellen Einsatz im Handwerk, im Bau, in der Bewässerung und in der Wasserversorgung
- mit hochwertiger PVC-Außenschicht, robust gegen Abrieb und Witterungseinflüsse, UV- und ozonbeständig, dient außerdem als Anti-Algen-Schicht
- die Gewebeverstärkung aus Textil (Kreuzgewebe) gewährleistet, dass der Schlauch flexibel und handlich ist, aber trotzdem eine gute Beständigkeit gegen Druck (bis zu 12 bar) und Ausdehnung aufweist
- mit atoxischer Innenschicht aus PVC-Cristallo, weswegen der Schlauch auch zum Durchleiten für bestimmte Nahrungsmittelflüssigkeiten geeignet ist
- Konformitätserklärung: frei von Phthalaten, außerdem geeignet für Simulanzien (Lebensmittel) der Kategorie A-B-C unter Beachtung der Richtlinie EU 10/2011

Temperaturbereich: -15 °C bis +65 °C

Informationen zu **iPlast** online anschauen:



Art. Nr.	WG	Bezeichnung	Nennweite Zoll	Betriebsdruck bar	Länge m	Euro
76065	27	iPlast	1/2	12	25	28,25
76066	27	iPlast	1/2	12	50	55,50
76068	27	iPlast	3/4	8	25	50,50
76069	27	iPlast	3/4	8	50	99,-
76071	27	iPlast	1	8	25	83,-
76072	27	iPlast	1	8	50	164,-



## iRubber – professioneller Wasserschlauch aus EPDM

- sehr hochwertiger und langlebiger 4-lagiger Wasserschlauch für den professionellen Einsatz
- Schlauch mit glatter Außenschicht aus EPDM, die den Schlauch sehr widerstandsfähig und beständig gegen Witterungseinflüsse sowie UV und Ozon macht. Er hat eine äußerst hohe Abrieb- und Scherfestigkeit, eine gute Selbstreinigung und Leichtgängigkeit. Selbst bei extremen Temperaturen bleibt der Schlauch noch flexibel und handlich und ist auch erdvergraben einsetzbar.
- Zwei spezielle Textileinlagen verleihen dem Schlauch eine hervorragende Beständigkeit gegen Druck (bis 20 bar) und Ausdehnung.
- Mit glatter, schwarzer EPDM-Innenschicht, die als Anti-Algenschicht dient. Die porenfreie Innenschicht sorgt für einen niedrigen Durchflusswiderstand und eine Selbstreinigung. Außerdem hat der iRubber eine weitere Zwischenschicht aus EPDM. Durch seinen speziellen Aufbau ist er sehr robust im Einsatz, drallfrei und knickstabil und trotzdem hochflexibel.
- Durch seine besondere Konstruktion, die Verwendung hochwertiger Materialien für Innen- und Außenschicht sowie aufgrund seines speziellen Druckträgers verfügt der iRubber über eine geringere Wandstärke als andere Gummischläuche vergleichbarer Qualität. Beim iRubber ist deshalb auch eine Kombination mit den handelsüblichen Kupplungssystemen (vergleichbar Gardena) möglich. Er kann auch problemlos für die häusliche Gartenbewässerung eingesetzt werden.
- LABS-, Trennmittel- und fettfrei

Temperaturbereich: -30 °C bis +90 °C

Informationen zu **iRubber** online anschauen:



Art. Nr.	WG	Bezeichnung	Nennweite Zoll	Betriebsdruck bar	Länge m	Euro
76093	27	iRubber	1/2	20	25	88,-
76094	27	iRubber	1/2	20	50	174,-
76096	27	iRubber	3/4	20	25	138,-
76097	27	iRubber	3/4	20	50	274,-
76198	27	iRubber	1	20	25	180,-
76199	27	iRubber	1	20	50	345,-

**NEU**

## Flora – Wasserschlauch aus PVC mit Gewebeverstärkung

- Wasserschlauch aus PVC mit gestrickter Einlage für den halbprofessionellen Einsatz bei der Bewässerung sowie für die Wasserversorgung
- mit PVC-Außenschicht, beständig gegen Abrieb und Witterungseinflüsse sowie UV und Ozon
- die Gewebeverstärkung aus Textil (gestrickte Einlage) gewährleistet, dass der Schlauch flexibel und handlich bleibt, aber trotzdem belastbar gegen Druck (bis zu 8 bar) und Ausdehnung ist
- mit einer weißen PVC-Innenschicht sowie mit einer schwarzen Anti-Algen-Schicht und einer weißen Stützeinlage
- Konformitätserklärung: frei von Phthalaten

Temperaturbeständigkeit: -15 °C bis +50 °C



Art.-Nr.	WG	Bezeichnung	Nennweite Zoll	Betriebsdruck bar	Länge m	Euro
76100	27	Flora	1/2	8	25	25,-
76101	27	Flora	1/2	8	50	48,-
76103	27	Flora	3/4	8	25	38,-
76104	27	Flora	3/4	8	50	74,-
76106	27	Flora	1	7	25	70,-

\* Nur solange der Vorrat reicht.  
**Folgeartikel: Super Garden**

## Super Garden – Wasser- und Gartenschlauch aus PVC mit Gewebeverstärkung

- 5-lagiger Wasserschlauch aus PVC mit gestrickter Einlage für den halbprofessionellen Einsatz bei der Bewässerung sowie für die Wasserversorgung
- mit gelber PVC-Außenschicht, die den Schlauch beständig gegen Abrieb und Witterungseinflüsse sowie UV- und Ozon macht
- speziell geflochtene Gewebeverstärkung (gestrickte Einlage) unterstützt durch 12 Polyester-Textil-Fäden, damit gewährleistet ist, dass der Schlauch auch im Einsatz flexibel und handlich bleibt, nicht verdrehbar ist (Anti-Torsion), aber trotzdem belastbar gegen Druck (bis zu 8 bar) und Ausdehnung ist
- verfügt über eine schwarze Innenschicht aus PVC, die der Norm zum Durchleiten von Simultanen der Kategorie A EU 10/2011 entspricht sowie eine zusätzliche schwarze Anti-Algen-Schicht und eine weitere schwarze Schicht als Stützeinlage
- Konformitätserklärung: frei von Phtalaten

Temperaturbeständigkeit: -15 °C bis +60 °C

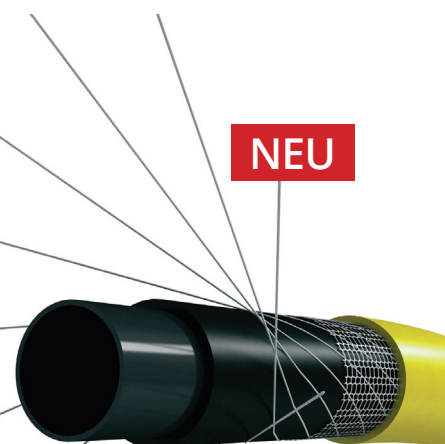

Art.-Nr.	WG	Bezeichnung	Nennweite Zoll	Betriebsdruck bar	Länge m	Euro
76570	27	Super Garden	1/2	8	25	24,-
76572	27	Super Garden	1/2	8	50	46,-
76574	27	Super Garden	3/4	7	25	39,-
76576	27	Super Garden	3/4	7	50	75,-
76578	27	Super Garden	1	7	25	68,-
76580	27	Super Garden	1	7	50	132,-

Informationen zu  
**Super Garden**  
 online anschauen:





## NTS Yellow – hochwertiger Gartenschlauch aus Weich-PVC mit spezieller Textileinlage

- hochwertiger 6-lagiger Wasserschlauch für den professionellen Einsatz im Garten, bei der Bewässerung oder der Wasserversorgung
- mit NTS-System (No-Torsion-System) mit speziellem Textilgewebe, welches gewährleistet, dass der Schlauch eine hohe Flexibilität besitzt, bei der Verwendung aber nicht verdreht und nicht verknotet
- das NTS-System gewährleistet eine gute Beständigkeit gegen Druck (bis zu 9 bar) und Ausdehnung
- Außenschicht mit Sky-Tech-Technologie, eine innovative und patentierte dünne Technopolymerschicht, die den Schlauch weitaus widerstandsfähiger als eine normale Schlauchoberfläche macht und ihm eine äußerst hohe Scher- und Abriebfestigkeit verleiht
- die Sky-Tech-Technologie in der Außenschicht bewirkt, dass der Schlauch leichtgängiger ist (bessere Gleitfähigkeit an Ecken und allen Oberflächen), über eine Selbstreinigung verfügt (Schmutz haftet nicht mehr am Schlauch) und sehr beständig gegen UV-Strahlung ist
- Weichmacher erhöhen die Leistung in Bezug auf Flexibilität sowie Handlichkeit, der Schlauch besitzt eine zusätzliche Anti-Algen-Schicht
- Konformitätserklärung: frei von Phthalaten, REACH-konform (ohne SVHC), RoHS-konform und ohne PAK (polyzyklische aromatische Kohlenwasserstoffe), außerdem für Simulanzen (Lebensmittel) der Kategorie A nach EU 10/2011 geeignet

Temperaturbeständigkeit: -20 °C bis +60 °C

Mehr Infos online:



Art. Nr.	WG	Bezeichnung	Nennweite Zoll	Betriebsdruck bar	Länge m	Euro
76082	27	NTS Yellow	1/2	9	25	33,50
76083	27	NTS Yellow	1/2	9	50	65,-
76085	27	NTS Yellow	3/4	7	25	51,-
76086	27	NTS Yellow	3/4	7	50	100,-
76088	27	NTS Yellow	1	7	25	88,-
76089	27	NTS Yellow	1	7	50	174,-
76091	27	NTS Yellow	1 1/4	6	25	116,-



## NTS Master-Plus – professioneller Gartenschlauch aus Weich-PVC mit spezieller Textileinlage

- äußerst hochwertiger 6-lagiger Wasserschlauch für den professionellen Einsatz im Garten, bei der Bewässerung oder der Wasserversorgung
- mit NTS-plus-System (No-Torsion-System) mit 3 Lagen aus 3 speziellen Textilgeweben, welche gewährleisten, dass der Schlauch eine sehr hohe Flexibilität besitzt, bei Verwendung aber nicht verdreht und nicht verknotet
- das NTS-plus-System garantiert eine außergewöhnliche Beständigkeit gegen Druck (bis zu 16 bar) und Ausdehnung
- Außenschicht mit Sky-Tech-Technologie, eine innovative und patentierte dünne Technopolymerschicht, die den Schlauch weitaus widerstandsfähiger als eine normale Schlauchoberfläche macht und ihm eine äußerst hohe Scher- und Abriebfestigkeit verleiht
- die Sky-Tech-Technologie in der Außenschicht bewirkt, dass der Schlauch leichtgängiger ist (bessere Gleitfähigkeit an Ecken und allen Oberflächen), über eine Selbstreinigung verfügt (Schmutz haftet nicht mehr am Schlauch) und sehr beständig gegen UV-Strahlung ist
- Weichmacher erhöhen die Leistung in Bezug auf Flexibilität sowie Handlichkeit und der Schlauch besitzt eine zusätzliche Anti-Algen-Schicht
- besonders kennzeichnend für den Master-Plus sind neben der außergewöhnlichen Beständigkeit gegen Druck und Ausdehnung, eine spezielle Mischung in der Außenschicht, die dafür sorgt, dass der Schlauch selbst bei niedrigen Temperaturen seine hervorragende Flexibilität behält
- Konformitätserklärung: frei von Phthalaten, REACH-konform (ohne SVHC), RoHS-konform und ohne PAK (polyzyklische aromatische Kohlenwasserstoffe)

Temperaturbereich: -20 °C bis +60 °C

Mehr Infos online:



Art. Nr.	WG	Bezeichnung	Nennweite Zoll	Betriebsdruck bar	Länge m	Euro
76220	27	NTS Master-Plus	1/2	16	30	50,-
76221	27	NTS Master-Plus	1/2	16	50	83,-
76222	27	NTS Master-Plus	3/4	11	25	82,-
76223	27	NTS Master-Plus	3/4	11	50	162,-
76224	27	NTS Master-Plus	1	9	25	125,-
76225	27	NTS Master-Plus	1	9	50	246,-

## Tricotex Premium – professioneller Garten- und Wasserschlauch aus PVC mit spezieller Textileinlage

NEU

- Äußerst hochwertiger 6-lagiger Wasserschlauch für den halb - und professionellen Einsatz bei der Bewässerung sowie für die Wasserversorgung
- verfügt über ein spezielles Flecht-System mit drei Lagen aus einem speziellen Polyester-Textilgewebe (ähnlich dem NTS), welches gewährleistet, dass der Schlauch eine sehr hohe Flexibilität besitzt, gleichzeitig aber "Kein Verdrehen" und "Keine Knoten" bei der Verwendung hat.
- außerdem garantiert dieses spezielle Flechtgewebe als Druckträger und der besondere Aufbau eine außergewöhnliche Beständigkeit gegen Druck (bis zu 16 bar) und Ausdehnung
- besitzt eine innovative Außenschicht, ein spezielles Gemisch aus Weich-PVC mit Gummibestandteilen, welche den Schlauch weitaus widerstandsfähiger als bei einer normalen Schlauchoberfläche macht. Der Schlauch verfügt dadurch über eine äußerst hohe Scher- und Abriebfestigkeit.
- die besondere Außenschicht garantiert, dass der Schlauch leichtgängiger ist (bessere Gleitfähigkeit an Ecken und allen Oberflächen), über eine Selbstreinigung verfügt (Schmutz haftet nicht mehr am Schlauch) und sehr beständig gegen UV-Strahlung ist. Der Schlauch verfügt über eine zusätzliche Anti-Algen-Schicht.
- spezielle Weichmacher und die außergewöhnliche Mischung von Weich-PVC mit Gummibestandteilen erhöhen die Leistung in Bezug auf Flexibilität sowie Handlichkeit
- besonders kennzeichnend für den Tricotex-Premium sind neben der außergewöhnlichen Beständigkeit gegen Druck und Ausdehnung, die spezielle Mischung in der Außenschicht, die dafür sorgt, dass der Schlauch selbst bei niedrigen Temperaturen seine hervorragende Flexibilität behält
- Konformitätserklärung: frei von Phtalaten, REACH-konform (ohne SVHC), RoHS-konform und ohne PAK (polyzyklische aromatische Kohlenwasserstoffe)

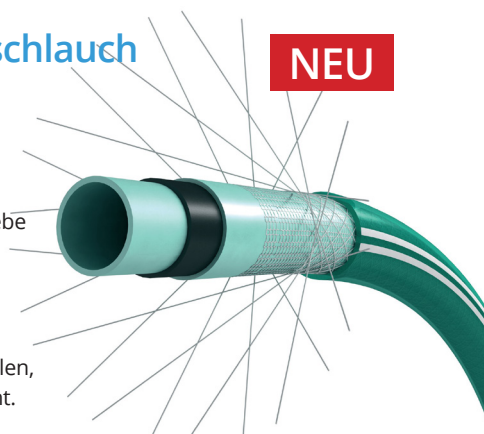

Temperaturbeständigkeit: -20 °C bis +60 °C

Art. Nr.	WG	Bezeichnung	Nennweite Zoll	Betriebsdruck bar	Länge m	Euro
76260	27	Tricotex Premium	1/2	16	25	40,-
76261	27	Tricotex Premium	1/2	16	50	78,-
76262	27	Tricotex Premium	3/4	12	25	75,-
76263	27	Tricotex Premium	3/4	12	50	146,-
76266	27	Tricotex Premium	1	10	25	110,-
76267	27	Tricotex Premium	1	10	50	215,-

Mehr Infos online:



## ACQUA WATER – Hochleistungs-Wasser- und Reinigungsschlauch

- sehr hochwertiger, leistungsstarker und äußerst langlebiger Industriewasser- und Reinigungsschlauch für den professionellen Einsatz (alternativ auch zur Goldschlange einsetzbar)
- Mit schwarzer, stoffgemusterter Außenschicht aus CR, die den Schlauch besonders widerstandsfähig, beständig gegen Witterungseinflüsse, UV-Strahlung und Ozon macht. Die CR-Außenschicht hat zudem eine sehr hohe Abrieb- und Scherfestigkeit und ist beständig gegen Öle, Fette und bestimmte Chemikalien. Der Schlauch ist selbst bei extremen Temperaturen noch flexibel und handlich und auch erdvergraben einsetzbar.
- Die synthetischen Garne verleihen dem Schlauch eine hervorragende Beständigkeit gegen Druck (bis 30 bar) und Ausdehnung, auch in größeren Dimensionen.
- Mit glatter, schwarzer EPDM-Innenschicht, die als Anti-Algenschicht dient. Die porenfreie Innenschicht sorgt für einen niedrigen Durchflusswiderstand und eine Selbstreinigung.
- Durch seinen speziellen Aufbau und die Verwendung hochwertiger Materialien ist der ACQUA Water sehr robust im Einsatz, knick- und stoßfest, überfahrbar und trotzdem flexibel.

Temperaturbereich: -30 °C bis +120 °C (kurzfristig +130 °C)

Art. Nr.	WG	Bezeichnung	Nennweite Zoll	Betriebsdruck bar	Länge m	Euro
76670	28	ACQUA WATER	1/2	30	40	550,-
76674	28	ACQUA WATER	3/4	30	40	815,-
76678	28	ACQUA WATER	1	30	40	950,-
76682	28	ACQUA WATER	1 1/4	30	40	1.400,-
76686	28	ACQUA WATER	1 1/2	30	40	2.000,-



AUSLAUFMODELL\*

Nur solange der Vorrat reicht.



## Trix Rotstrahl – universeller Wasserschlauch aus EPDM

- sehr hochwertiger und langlebiger 4-lagiger Wasserschlauch für den professionellen Einsatz
- Mit glatter Außenschicht aus EPDM (ab DN 32 stoffgemustert), die den Schlauch sehr widerstandsfähig und beständig gegen Witterungseinflüsse sowie UV und Ozon macht. Der Schlauch besitzt eine äußerst hohe Abrieb- und Scherfestigkeit sowie eine gute Selbstreinigung und Leichtgängigkeit (bis DN 32). Er ist selbst bei extremen Temperaturen noch flexibel und handlich und auch erdvergraben einsetzbar.
- Synthetische Garne verleihen dem Schlauch eine hervorragende Beständigkeit gegen Druck (bis 20 bar) und Ausdehnung ( auch in größeren Dimensionen).
- Mit glatter, schwarzer EPDM-Innenschicht, die als Anti-Algenschicht dient. Die porenfreie Innenschicht sorgt für einen niedrigen Durchflusswiderstand und eine Selbstreinigung. Durch seinen Aufbau ist der Schlauch sehr robust im Einsatz, knickstabil und trotzdem flexibel.

Temperaturbereich: -40 °C bis +100 °C

Art. Nr.	WG	Bezeichnung	Nennweite Zoll	Betriebsdruck bar	Länge m	Euro
76002	28	Trix Rotstrahl	1/2	20	40	255,-
76005	28	Trix Rotstrahl	3/4	20	40	440,-
76008	28	Trix Rotstrahl	1	20	40	600,-
76010	28	Trix Rotstrahl	1 1/4	15	40	970,-
76012	28	Trix Rotstrahl	1 1/2	15	40	1.275,-
76014	28	Trix Rotstrahl	2	10	40	1.950,-

Mehr Infos online:



## AquaRubber plus – universeller Wasserschlauch aus EPDM

- sehr hochwertiger und langlebiger 4-lagiger Wasserschlauch für den professionellen Einsatz
- mit glatter Außenschicht aus EPDM, sehr widerstandsfähig und beständig gegen Alterung, Witterungseinflüsse, UV-Strahlung und Ozon sowie bestimmte Chemikalien, mit äußerst hoher Abrieb- und Scherfestigkeit sowie einer guten Selbstreinigung und Leichtgängigkeit; der Schlauch ist selbst bei extremen Temperaturen noch flexibel und handlich und auch erdvergraben einsetzbar
- synthetische Cordeinlagen mit hoher Zugkraft verleihen dem Schlauch eine hervorragende Beständigkeit gegen Druck (bis 20 bar) und Ausdehnung, auch in größeren Dimensionen
- mit glatter, schwarzer EPDM-Innenschicht; die porenfreie Innenschicht sorgt für einen niedrigen Durchflusswiderstand, ist selbstreinigend und dient als Anti-Algenschicht
- Durch seinen speziellen Druckträger und den besonderen Aufbau ist der AquaRubber plus sehr robust im Einsatz, knickstabil, drallfrei und trotzdem flexibel und handlich. Ein qualitativ hochwertiger Schlauch für viele verschiedene anspruchsvolle Anwendungen und Einsatzgebiete. Der Schlauch dient als perfekte Alternative zum Trix Rotstrahl.

Temperaturbereich: -40 °C bis +100 °C

Art. Nr.	WG	Bezeichnung	Nennweite Zoll	Betriebsdruck bar	Länge m	Euro
76771	28	AquaRubber plus	1/2	20	40	215,-
76772	28	AquaRubber plus	3/4	20	40	325,-
76773	28	AquaRubber plus	1	20	40	475,-

Mehr Infos online:



## Goldschlange – Hochleistungs-Wasser- und Reinigungsschlauch

- sehr hochwertiger, leistungsstarker und äußerst langlebiger Wasser- und Reinigungsschlauch für den professionellen Einsatz
- Mit einer schwarzen, stoffgemusterten Außenschicht aus CR, die den Schlauch besonders widerstandsfähig und beständig gegen Witterungseinflüsse, UV-Strahlung und Ozon macht. Die CR-Außenschicht hat zudem eine sehr hohe Abrieb- und Scherfestigkeit sowie eine Beständigkeit gegen Öle, Fette und bestimmte Chemikalien. Der Schlauch ist selbst bei extremen Temperaturen noch flexibel und handlich und auch erdvergraben einsetzbar.
- Synthetische Garne verleihen dem Schlauch eine hervorragende Beständigkeit gegen Druck (bis 30 bar) und Ausdehnung, auch in größeren Dimensionen.
- Mit glatter, schwarzer EPDM-Innenschicht, die als Anti-Algenschicht dient. Die porenfreie Innenschicht sorgt für einen niedrigen Durchflusswiderstand und eine Selbstreinigung.
- Durch seinen speziellen Aufbau und die Verwendung hochwertigster Materialien ist die Goldschlange sehr robust im Einsatz, knick- und stoßfest, überfahrbar und trotz dem flexibel. Ein Werkzeug, das als unübertroffen gilt und einen größtmöglichen Gebrauchsnutzen vorweisen kann.



Temperaturbereich: -30 °C bis +100 °C

	Art. Nr.	WG	Bezeichnung	Nennweite Zoll	Betriebsdruck bar	Länge m	Euro
NEU	76041	28	Goldschlange	3/8	30	1*	13,-
	76042	28	Goldschlange	3/8	30	40	575,-
NEU	76043	28	Goldschlange	1/2	30	1*	13,-
	76045	28	Goldschlange	1/2	30	40	585,-
NEU	76046	28	Goldschlange	3/4	25	1*	21,-
	76048	28	Goldschlange	3/4	25	40	925,-
NEU	76049	28	Goldschlange	1	20	1*	28,-
	76051	28	Goldschlange	1	20	40	1.265,-
	76053	28	Goldschlange	1 1/4	12	40	2.000,-
	76055	28	Goldschlange	1 1/2	12	40	2.735,-
	76057	28	Goldschlange	2	10	40	4.100,-

\*1 Meter - Ware bis 30 m Länge lieferbar

Mehr Infos online:



## AquaRubber Profi – Hochleistungs-Wasser- und Reinigungsschlauch

- sehr hochwertiger, leistungsstarker und äußerst langlebiger Wasser- und Reinigungsschlauch für den professionellen Einsatz
- mit schwarzer, stoffgemusterter Außenschicht aus CR, besonders widerstandsfähig und beständig gegen Witterungseinflüsse, UV-Strahlung und Ozon, mit sehr hoher Abrieb- und Scherfestigkeit, Beständigkeit gegen Öle, Fette und bestimmte Chemikalien; der Schlauch ist selbst bei extremen Temperaturen noch flexibel und handlich und auch erdvergraben einsetzbar
- hoch belastbare Textil-Strickgarneinlagen verleihen dem Schlauch eine hervorragende Beständigkeit gegen Druck (bis 30 bar) und Ausdehnung, auch in größeren Dimensionen
- mit glatter, schwarzer EPDM-Innenschicht; die porenfreie Innenschicht sorgt für einen niedrigen Durchflusswiderstand, ist selbstreinigend und dient als Anti-Algenschicht
- Durch seinen speziellen Aufbau und die Verwendung hochwertigster Materialien ist der AquaRubber Profi sehr robust im Einsatz, knick- und stoßfest, drallfrei, bedingt überfahrbar und trotzdem flexibel und handlich. Ein Werkzeug das selbst schwierigsten Anforderungen standhält und einen größtmöglichen Gebrauchsnutzen vorweisen kann. Die perfekte Alternative zur Goldschlange!



Temperaturbereich: -30 °C bis +100 °C

	Art. Nr.	WG	Bezeichnung	Nennweite Zoll	Betriebsdruck bar	Länge m	Euro
NEU	76774	28	AquaRubber Profi	1/2	30	1	11,-
	76775	28	AquaRubber Profi	1/2	30	60	600,-
NEU	76776	28	AquaRubber Profi	3/4	25	1	13,-
	76777	28	AquaRubber Profi	3/4	25	60	750,-
NEU	76778	28	AquaRubber Profi	1	20	1	17,-
	76779	28	AquaRubber Profi	1	20	60	900,-

Mehr Infos online:





## Agro-Flex LD – PVC-Spiralsaug- und Druckschlauch

- Saug- und Druckschlauch aus PVC mit Hart-PVC-Spirale zum Durchfluss von Flüssigkeiten, Staub, Getreide und Lebensmitteln bei niedrigem Arbeitsdruck
- mit Außenschicht aus Weich-PVC, robust gegen Abrieb und Witterungseinflüsse
- Die integrierte Hart-PVC-Spirale sorgt dafür, dass der Schlauch flexibel und leicht ist, aber trotzdem bei geringer Belastung eine Beständigkeit gegen Druck (bis 6 bar) und Unterdruck (bis 0,6 bar) sowie Ausdehnung aufweist.
- mit Innenschicht aus PVC, innen glatt und außen leicht wellig, zum Durchleiten von bestimmten Lebensmitteln geeignet
- Konformitätserklärung: frei von Phthalaten, außerdem geeignet für Simulanzien (Lebensmittel) der Kategorie A-B-C unter Beachtung der Richtlinie EU 10/2011

Temperaturbereich zwischen -10 °C bis +50 °C

### ANMERKUNG:

**Wir empfehlen den Agro-Flex LD nicht für den Anschluss an Gartenpumpen oder Hauswasserwerken zu nehmen. Hier empfehlen wir unseren iFlex Aqua.**

Mehr Infos online:



Art. Nr.	WG	Bezeichnung	Nennweite Zoll	Betriebsdruck bar	Unterdruck bar	Länge m	Euro
76133	27	Agro-Flex LD	3/4	6	0,6	25	53,-
76058	27	Agro-Flex LD	3/4	6	0,6	50	105,-
76059	27	Agro-Flex LD	1	6	0,6	25	60,50
76060	27	Agro-Flex LD	1	6	0,6	50	121,-
76136	27	Agro-Flex LD	1 1/4	6	0,6	25	79,-
76061	27	Agro-Flex LD	1 1/4	6	0,6	50	157,-
76137	27	Agro-Flex LD	1 1/2	5	0,6	25	101,-
76134	27	Agro-Flex LD	1 1/2	5	0,6	50	202,-
76191	27	Agro-Flex LD	2	5	0,6	25	155,-
76135	27	Agro-Flex LD	2	5	0,6	50	310,-
76282	27	Agro-Flex LD	2 1/2	4	0,5	50	500,-
76283	27	Agro-Flex LD	3	4	0,5	50	515,-



## iFlex Pro – professioneller Saug- und Druckschlauch aus EPDM

- sehr hochwertiger und langlebiger 5-lagiger Saug- und Druckschlauch für den professionellen Einsatz
- mit glatter Außenschicht aus EPDM, sehr widerstandsfähig gegen Witterungseinflüsse, UV-Strahlung und Ozon, außerdem bedingt beständig gegen Fette, Öle und Chemikalien, hohe Abrieb- und Scherfestigkeit, sehr robust und langlebig, auch bei anspruchsvollen Anwendungen
- hoch reißfeste Textileinlagen und eine integrierte Federdrahtspirale, verleihen dem Schlauch eine hervorragende Beständigkeit gegen Druck (bis 10 bar), Ausdehnung sowie Unterdruck (bis 0,9 bar) auch in größeren Dimensionen, trotzdem bleibt der Schlauch flexibel und handlich, ist zudem aber noch knickstabil und drallfrei
- mit glatter, schwarzer EPDM-Innenschicht; die porenfreie Innenschicht sorgt für einen niedrigen Durchflusswiderstand, ist selbstreinigend und zum Durchleiten von bestimmten Chemikalien und Düngemittel geeignet
- LABS-, Trennmittel-, und fettfrei sowie längenunabhängig elektrisch ableitfähig, R < 10 hoch 6 Ohm

Temperaturbereich zwischen -40 °C bis +100 °C

Art. Nr.	WG	Bezeichnung	Nennweite Zoll	Betriebsdruck bar	Unterdruck bar	Länge m	Euro
76290	28	iFlex Pro	1"	10	1,0	30	370,-
76291	28	iFlex Pro	1"	10	1,0	1	15,25
76292	28	iFlex Pro	1 1/4"	10	1,0	30	430,-
76293	28	iFlex Pro	1 1/4"	10	1,0	1	17,25
76294	28	iFlex Pro	1 1/2"	10	1,0	30	600,-
76295	28	iFlex Pro	1 1/2"	10	1,0	1	24,50
76296	28	iFlex Pro	2"	10	1,0	30	725,-
76297	28	iFlex Pro	2"	10	1,0	1	28,50

Mehr Infos online:





## iFlex aqua – flexibler und universeller PVC Saugschlauch

- leistungsstarker Saugschlauch aus PVC mit Federdrahtspirale zum Durchleiten von Flüssigkeiten und Lebensmitteln bei mittlerem bis hohem Arbeitsdruck
- mit schwarzer Außenschicht aus Weich-PVC, die den Schlauch gegen Algenbildung schützt, robust gegen Abrieb und Witterungseinflüsse macht sowie UV- und ozonbeständig ist
- die integrierte Federdrahtspirale sorgt dafür, dass der Schlauch flexibel und handlich ist, aber trotzdem eine sehr gute Beständigkeit gegen Druck (bis 5 bar) und Unterdruck (bis 0,85 bar) sowie Ausdehnung aufweist
- mit Innenschicht aus Weich-PVC, die auch zum Durchleiten von bestimmten Lebensmitteln geeignet ist, außerdem bedingt beständig gegen Öl, Laugen und Säuren, innen und außen glatt
- Konformitätserklärung: frei von Phthalaten, außerdem geeignet für Simulanzen (Lebensmittel) der Kategorie A und B unter Beachtung der Richtlinie EU 10/2011

Temperaturbereich: -15 °C bis +60 °C

Art. Nr.	WG	Bezeichnung	Nennweite Zoll	Betriebsdruck bar	Unterdruck bar	Länge m	Euro
76269	27	iFlex aqua	1	5	0,85	1	8,-
76154	27	iFlex aqua	1	5	0,85	50	290,-
76273	27	iFlex aqua	1 1/4	4,5	0,85	1	10,-
76277	27	iFlex aqua	1 1/4	4,5	0,85	50	290,-

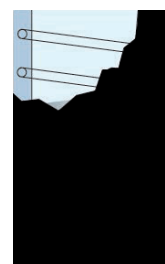

Mehr Infos online:



## PowerFlex aqua – hochwertiger PVC Spiralsaug- und Druckschlauch

- leistungsstarker Saug- und Druckschlauch aus Thermoplast mit verzinkter Federdrahtspirale zum Durchleiten von Flüssigkeiten und Lebensmitteln bei hohem Arbeitsdruck
- mit blauer Außenschicht aus Thermoplast, die den Schlauch gegen Algenbildung schützt, robust gegen Abrieb und Witterungseinflüsse, UV- und ozonbeständig
- Die integrierte Federdrahtspirale sorgt dafür, dass der Schlauch flexibel und handlich ist, aber trotzdem eine sehr gute Beständigkeit gegen Druck (bis 10 bar) und Unterdruck (bis 0,9 bar) sowie Ausdehnung aufweist
- mit weißer Innenschicht aus Thermoplast, die auch zum Durchleiten von bestimmten Lebensmitteln geeignet ist, bedingt beständig gegen Öl, Laugen und Säuren, allerdings nicht geeignet für fetthaltige Flüssigkeiten, innen und außen glatt
- Konformitätserklärung: frei von Phthalaten, außerdem geeignet für Simulanzen (Lebensmittel) der Kategorie A und B unter Beachtung der Richtlinie EU 10/2011

Temperaturbereich: -20 °C bis +60 °C

Art. Nr.	WG	Bezeichnung	Nennweite Zoll	Betriebsdruck bar	Unterdruck bar	Länge m	Euro
12024	27	PowerFlex aqua	1	10	0,90	1	10,10
10020	27	PowerFlex aqua	1	10	0,90	30	252,-



Mehr Infos online:



NEU



## Barrier CDS

- Saug- und Druckschlauch aus PVC mit Kunststoff-Hartspirale und Risschutzbarriere zum Durchleiten von Flüssigkeiten bei mittlerem Arbeitsdruck
- mit weißer Außenschicht aus Weich-PVC, die den Schlauch robust gegen Abrieb und Witterungseinflüsse macht sowie UV- und ozonbeständig ist
- die integrierte PVC-Hartspirale sorgt dafür, dass der Schlauch flexibel und handlich ist, aber dennoch eine gute Beständigkeit gegen Druck (bis 5 bar) und Ausdehnung besitzt sowie für Anwendungen mit Unterdruck (bis 0,7 bar) geeignet ist
- verfügt über eine Innenschicht aus Weich-PVC mit einem Spezialfilm (Chlorine Defence System) der den Schlauch hermetisch vor dem Angriff durch Chlorwasser schützt und den Schlauch beständig gegen Mikroorganismen und bedingt beständig gegen Öl, Laugen und Säuren macht
- Die steife Hartkunststoffspirale, verkleidet mit einer im Schlauch koextrudierten Risschutzbarriere, verleiht dem Schlauch eine ausgezeichnete Beständigkeit und Festigkeit gegenüber Belastungen im Untergrund
- Innen und außen glatt, extern kalibriert, für eine perfekte Verbindung mit handelsüblichen Anschlüssen
- Konformitätserklärung: frei von Phtalaten

Temperaturbereich: -5 °C bis +60 °C

Mehr Infos online:



Art. Nr.	WG	Bezeichnung	Nennweite (Außendurchmesser)	Betriebsdruck bar	Unterdruck bar	Länge m	Euro
76800	28	Barrier CDS	DN 50	5	0,7	25	205,-
76801	28	Barrier CDS	DN 50	5	0,7	50	395,-
76802	28	Barrier CDS	DN 63	4	0,7	25	260,-
76803	28	Barrier CDS	DN 63	4	0,7	50	505,-

NEU



## Idroflex – hochwertiger PVC- Saug- und Druckschlauch

- Saug- und Druckschlauch aus PVC mit Kunststoff-Hartspirale zum Durchleiten von Flüssigkeiten und Lebensmitteln bei mittlerem Arbeitsdruck
- mit weißer Außenschicht aus Weich-PVC, die den Schlauch robust gegen Abrieb und Witterungseinflüsse macht sowie UV- und Ozonbeständig ist
- die integrierte PVC-Hartspirale sorgt dafür, dass der Schlauch flexibel und handlich ist, aber trotzdem eine gute Beständigkeit gegen Druck (bis 7 bar) und Ausdehnung besitzt sowie für Anwendungen mit Unterdruck (bis 0,7 bar) geeignet ist
- verfügt über eine Innenschicht aus Weich-PVC, die auch zum Durchleiten von bestimmten Lebensmitteln geeignet ist, Beständig gegen Mikroorganismen und Chlor sowie bedingt beständig gegen Öl-, Laugen-, und Säuren.
- Innen und außen glatt, extern kalibriert, für eine perfekte Verbindung mit handelsüblichen Anschlüssen
- Konformitätserklärung: frei von Phtalaten, außerdem geeignet für Simulanzien (Lebensmittel) der Kategorie A, B und C unter Beachtung der Richtlinie EU 10/2011

Temperaturbereich: -5 °C bis +60 °C

Mehr Infos online:



Art. Nr.	WG	Bezeichnung	Nennweite (Außendurchmesser)	Betriebsdruck bar	Unterdruck bar	Länge m	Preis
76810	28	Idroflex	DN 20	7	0,7	50	67,-
76812	28	Idroflex	DN 25	7	0,7	50	67,-
76814	28	Idroflex	DN 32	6	0,7	30	90,-
76816	28	Idroflex	DN 40	6	0,7	30	120,-
76818	28	Idroflex	DN 50	5	0,7	30	155,-
76820	28	Idroflex	DN 63	5	0,7	30	210,-

## Unitrix 60 – professioneller Vielweckschlauch aus NBR

- sehr hochwertiger und langlebiger 4-lagiger Vielweckschlauch für den professionellen Einsatz beim Durchleiten von flüssigen Medien wie z. B. Benzin, Gasöl, Kerosin, Heiz- und Schmierölen, tierischen Fetten, verdünnten Säuren, technischen Alkoholen, Salzlösungen, Naphta sowie ölhaltige Pressluft, Propan und Butan mit sehr hohem Arbeitsdruck
- Mit einer glatten Außenschicht aus NBR, die den Schlauch sehr widerstandsfähig und beständig gegen Witterungseinflüsse, UV-Strahlung, Ozon, Öle, Fette, Säuren und Chemikalien macht. Der Schlauch besitzt zudem eine hohe Abriebfestigkeit und ist sehr robust.
- Die synthetischen Garne verleihen dem Schlauch eine hervorragende Beständigkeit gegen Druck (bis 20 bar) und Ausdehnung. Trotzdem bleibt der Schlauch flexibel und handlich.
- Mit einer glatten, schwarzen NBR-Innenschicht, die für das Durchleiten diverser Fette, Gase, Öle und Chemikalien geeignet ist. Die porenfreie Innenschicht sorgt zudem für einen niedrigen Durchflusswiderstand und eine Selbstreinigung.
- LABS-, Trennmittel-, und fettfrei sowie längenunabhängig elektrisch ableitfähig, R < 10 hoch 6 Ohm



Temperaturbeständigkeit: -25 °C bis +85 °C

Art. Nr.	WG	Bezeichnung	Nennweite Zoll	Betriebsdruck bar	Länge m	Euro
76511	28	Unitrix 60	1/4	20	50	405,-
76513	28	Unitrix 60	3/8	20	50	525,-
76515	28	Unitrix 60	1/2	20	50	645,-
76517	28	Unitrix 60	3/4	20	50	1.070,-
76519	28	Unitrix 60	1	20	50	1.465,-

Mehr Infos online:



## EURO TRIX – universeller Wasserschlauch aus EPDM

- langlebiger und robuster 3-lagiger Wasserschlauch für den universellen Einsatz
- Mit glatter Außenschicht aus EPDM, die den Schlauch widerstandsfähig und beständig gegen Witterungseinflüsse sowie UV und Ozon macht. Der Schlauch besitzt zudem eine hohe Abrieb- und Scherfestigkeit und ist selbstreinigend.
- Synthetische Garne verleihen dem Schlauch eine hohe Beständigkeit gegen Druck (bis 15 bar) und Ausdehnung.
- Mit glatter, schwarzer EPDM-Innenschicht, die als Anti-Algenschicht dient. Die porenfreie Innenschicht sorgt für einen niedrigen Durchflusswiderstand und eine Selbstreinigung. Durch seinen Aufbau ist der Euro Trix robust im Einsatz, knickstabil, drallfrei und trotzdem flexibel.

AUSLAUFMODELL\*



Temperaturbeständigkeit bis -20 °C bis +100 °C

Art. Nr.	WG	Bezeichnung	Nennweite Zoll	Betriebsdruck bar	Länge m	Euro
76098	28	EURO TRIX	1	15	20	160,-
76099	28	EURO TRIX	1	15	40	295,-

Mehr Infos online:



\* Nur solange der Vorrat reicht.

Folgeartikel: iRubber auf Seite 156



## Metal-Flex – hochwertiger PVC-Saugschlauch

- hochwertiger und leistungsstarker Saug- und Druckschlauch aus PVC mit Federdrahtspirale zum Durchfluss von Flüssigkeiten und Lebensmitteln bei mittlerem bis hohem Arbeitsdruck
- mit transparenter Außenschicht aus Weich-PVC, robust gegen Abrieb und Witterungseinflüsse, UV- und ozonbeständig
- Die integrierte Federdrahtspirale sorgt dafür, dass der Schlauch flexibel und handlich ist, aber trotzdem eine sehr gute Beständigkeit gegen Druck (bis 9 bar) und Unterdruck (bis 0,9 bar) sowie Ausdehnung aufweist.
- mit Innenschicht aus Weich-PVC, die innen und außen glatt und zum Durchleiten von bestimmten Lebensmitteln geeignet ist
- Konformitätserklärung: frei von Phthalaten, außerdem geeignet für Simulanzien (Lebensmittel) der Kategorie A-B-C-D1 unter Beachtung der Richtlinie EU 10/2011

Temperaturbereich: -10 °C bis +65 °C

Mehr Infos online:



Art. Nr.	WG	Bezeichnung	Nennweite Zoll	Betriebsdruck bar	Unterdruck bar	Länge m	Euro
76156	27	Metal-Flex	1/2	9	0,90	30	69,-
76158	27	Metal-Flex	3/4	7	0,90	30	110,-
76160	27	Metal-Flex	1	6	0,90	30	179,-
76162	27	Metal-Flex	1 1/4	5	0,90	30	227,-
76164	27	Metal-Flex	1 1/2	4	0,90	30	300,-
76166	27	Metal-Flex	2	3	0,80	30	405,-

## Trix Multifood – universeller Qualitäts-Lebensmittelschlauch



- hochwertiger und leistungsstarker Druckschlauch aus NBR mit porenfreier Innenschicht zum Durchleiten von Flüssigkeiten und Lebensmitteln bei hohem Arbeitsdruck
- Mit blauer (kann auch in weiß bezogen werden), glatter, lichtundurchlässiger Außenschicht aus NBR (Nitrilkautschuk), die den Schlauch beständig gegen UV-Strahlung, Ozon, Witterungseinflüsse, Öle und Fette macht. Die Außenschicht sorgt zudem für Abriebfestigkeit und Langlebigkeit auch unter schwierigen Bedingungen.
- Als Druckträger dienen synthetische Garne, die dafür sorgen, dass der Schlauch flexibel und handlich ist, aber trotzdem eine sehr hohe Beständigkeit gegen Druck (bis 20 bar) und Ausdehnung aufweist.
- Mit glatter, porenfreier Innenschicht aus NBR, die absolut geruchs- und geschmacksneutral ist und eine gute Beständigkeit gegen handelsübliche Reinigungsmittel aufweist und sogar dämpfbar bis 164 °C bei 6 bar ist (offenes System).
- kompatibel mit den gängigen Schnellkupplungssystemen (vergleichbar GEKA) und Konusverschraubungen
- Konformitätserklärung: Entspricht den Anforderungen der FDA und EG 1935/2004 und EG 2023/2006

Temperaturbereich: -20 °C bis +90 °C

Mehr Infos online:



Art. Nr.	WG	Bezeichnung	Nennweite Zoll	Betriebsdruck bar	Länge m	Euro
76017	28	Trix Multifood blau	1/2	20	40	425,-
76020	28	Trix Multifood blau	3/4	20	40	645,-
76023	28	Trix Multifood blau	1	20	40	985,-
76192*	28	Trix Multifood weiß	1/2	20	40	425,-
76194*	28	Trix Multifood weiß	3/4	20	40	645,-
76196*	28	Trix Multifood weiß	1	20	40	985,-

\* Der Trix Multifood mit weißer Außenschicht ist keine Lagerware!

### WICHTIGER HINWEIS:

Trinkwasser- und Lebensmittelschläuche sind vor und nach jedem Gebrauch zu reinigen, zu spülen und zu desinfizieren!

## Cristallo extra – PVC-Schlauch ohne Gewebeverstärkung

- hochwertiger transparenter Schlauch aus PVC ohne Verstärkung für den industriellen und professionellen Einsatz zum Durchleiten und Ableiten von Wasser, Trinkwasser, Kondensat und Lebensmittel Flüssigkeiten
- mit transparenter PVC-Außenschicht, robust gegen Abrieb und Witterungseinflüsse sowie UV- und ozonbeständig
- ohne Gewebeverstärkung, d.h. der Schlauch weist keine Beständigkeit gegen Druck oder Unterdruck auf, ist aber aufgrund des Weich-PVCs sehr flexibel und handlich
- mit atoxischer Innenschicht aus PVC, weswegen der Schlauch zum Durchleiten für bestimmte Nahrungsmittelflüssigkeiten und Trinkwasser geeignet und bedingt kondensat- und chlorbeständig ist
- Konformitätserklärung: frei von Phthalaten, außerdem geeignet für Simulanzen (Lebensmittel) der Kategorie A-B-C-D2 unter Beachtung der Richtlinie EU 10/2011 und KTW C für Trinkwasser

Temperaturbeständigkeit: -20 °C bis +60 °C

Art. Nr.	WG	Bezeichnung	Nennweite Zoll	Ø Innen mm	Ø Außen mm	Betriebsdruck bar	Länge m	Euro
76114	27	Cristallo extra	1/4	6	10	<1	100	54,-
76115	27	Cristallo extra	5/16	8	10	<1	50	20,-
76116	27	Cristallo extra	5/16	8	12	<1	50	31,-
76118	27	Cristallo extra	-	9	13	<1	50	37,-
76120	27	Cristallo extra	3/8	10	14	<1	50	38,-
76122	27	Cristallo extra	-	12	16	<1	50	42,-
76123	27	Cristallo extra	1/2	13	19	<1	50	80,-
76124	27	Cristallo extra	-	15	19	<1	50	54,-
76119	27	Cristallo extra	5/8	16	20	<1	50	73,-
76129	27	Cristallo extra	3/4	19	24	<1	50	95,-
76126	27	Cristallo extra	-	20	25	<1	50	92,-
76125	27	Cristallo extra	1	25	31	<1	25	54,-
76127	27	Cristallo extra	1 1/4	32	38	<1	25	80,-



Mehr Infos online:



## Refitex Cristallo – Der universelle PVC-Wasserschlauch

- hochwertiger gewebeverstärkter Schlauch aus PVC für den industriellen und professionellen Einsatz von Wasser, Druckluft oder Lebensmittel Flüssigkeiten
- mit transparenter PVC-Außenschicht, robust gegen Abrieb und Witterungseinflüsse sowie UV- und ozonbeständig
- Die Gewebeverstärkung aus Textil (Kreuzgewebe) gewährleistet, dass der Schlauch flexibel und handlich ist, aber dennoch eine außergewöhnliche Beständigkeit gegen Druck (bis zu 20 bar) und Ausdehnung aufweist.
- mit atoxischer Innenschicht aus PVC-Cristallo, weswegen sich der Schlauch auch zum Durchleiten für bestimmte Nahrungsmittelflüssigkeiten und Trinkwasser eignet und bedingt kondensat- und chlorbeständig ist
- Konformitätserklärung: frei von Phthalaten, außerdem geeignet für Simulanzen (Lebensmittel) der Kategorie A-B-C-D2 unter Beachtung der Richtlinie EU 10/2011 und KTW C für Trinkwasser.

Temperaturbeständigkeit: -20 °C bis +60 °C

Art. Nr.	WG	Bezeichnung	Nennweite Zoll	Ø Innen mm	Ø Außen mm	Betriebsdruck bar	Länge m	Euro
76230	27	Refitex Cristallo	1/4	6	12	20	50	47,-
76232	27	Refitex Cristallo	-	9	15	20	50	58,-
76233	27	Refitex Cristallo	3/8	10	16	20	50	67,-
76234	27	Refitex Cristallo	1/2	13	20	12	50	75,-
76236	27	Refitex Cristallo	3/4	19	26	10	50	115,-
76237	27	Refitex Cristallo	1	25	33	8	50	160,-
76238	27	Refitex Cristallo	-	25	34	12	50	195,-
76240	27	Refitex Cristallo	1 1/4	32	40	7	25	110,-



Mehr Infos online:



## Aquapal – professioneller Qualitäts-Trinkwasserschlauch



- hochwertiger und leistungsstarker Druckschlauch aus NBR mit plastomerer Innenschicht zum Durchleiten von Flüssigkeiten und Lebensmitteln bei hohem Arbeitsdruck, speziell Trinkwasser
- Mit blauer, stoffgemusterter, lichtundurchlässiger Außenschicht aus NBR (Nitrilkautschuk), die beständig gegen UV-Strahlung, Ozon, Witterungseinflüsse, Öle und Fette ist. Außerdem sorgt die Außenschicht für Abriebfestigkeit und in Kombination mit dem speziellen Aufbau für eine bedingte Überfahrbarkeit.
- Als Druckträger dienen synthetische Garne, die dafür sorgen, dass der Schlauch sehr flexibel und handlich ist, aber trotzdem eine sehr hohe Beständigkeit gegen Druck (bis 20 bar) und Ausdehnung aufweist.
- Mit transparenter, plastomerer und weichmacherfreier Innenschicht, die absolut geruchs- und geschmacksneutral ist und eine gute Beständigkeit gegen handelsübliche Reinigungsmittel aufweist. Der Schlauch ist innen und außen absolut glatt.
- kompatibel mit den gängigen Schnellkupplungssystemen (vergleichbar GEKA) und Konusverschraubungen
- Konformitätserklärung: frei von Phthalaten, außerdem geeignet für Simulanzen (Lebensmittel) der Kategorie A-B-C unter Beachtung der Richtlinie EU 10/2011, Trinkwasser nach KTW A (Kaltwasser) sowie DVGW W270 und VP549 und WRAS, entspricht zudem den Anforderungen der FDA

Temperaturbereich: -30 °C bis +90 °C

	Art. Nr.	WG	Bezeichnung	Nennweite Zoll	Betriebsdruck bar	Länge m	Euro
<b>NEU</b>	76024	28	Aquapal	3/8	20	1*	15,-
	76025	28	Aquapal	3/8	20	40	665,-
<b>NEU</b>	76026	28	Aquapal	1/2	20	1*	15,-
	76028	28	Aquapal	1/2	20	40	685,-
<b>NEU</b>	76029	28	Aquapal	3/4	20	1*	21,-
	76031	28	Aquapal	3/4	20	40	950,-
<b>NEU</b>	76032	28	Aquapal	1	20	1*	30,-
	76034	28	Aquapal	1	20	40	1.385,-
	76036	28	Aquapal	1 1/4	20	40	1.955,-
	76038	28	Aquapal	1 1/2	20	40	2.570,-
	76040	28	Aquapal	2	20	40	3.925,-

\*1 Meter - Ware bis 30 m Länge lieferbar

Mehr Infos online:



## ACQUA ADT – professioneller Qualitäts-Trinkwasserschlauch

- hochwertiger und leistungsstarker Druckschlauch aus Technopolymer zum Durchleiten von Flüssigkeiten und Lebensmitteln bei hohem und mittlerem Arbeitsdruck, speziell Trinkwasser
- Mit blauer, stoffgemusterter, lichtundurchlässiger Außenschicht aus Technopolymer, die den Schlauch beständig gegen UV-Strahlung, Ozon, Witterungseinflüsse, Alterung und Abrieb macht.
- Als Druckträger dienen hochfeste Textileinlagen, die dafür sorgen, dass der Schlauch sehr flexibel und handlich ist, aber trotzdem eine hohe Beständigkeit gegen Druck (bis 20 bar) und Ausdehnung aufweist. Auf Anfrage ist ein Modell mit eingebauter Federdrahtspirale als Saug- und Druckschlauch erhältlich.
- Mit einer Innenschicht aus Technopolymer, die spiegelglatt, absolut geruchs- und geschmacksneutral ist und eine gute Beständigkeit gegen handelsübliche Reinigungsmittel aufweist.
- kompatibel mit den gängigen Schnellkupplungssystemen (vergleichbar GEKA) und Konusverschraubungen
- Konformitätserklärung: frei von Phthalaten, außerdem geeignet für Simulanzen (Lebensmittel) der Kategorie A-B-C unter Beachtung der Richtlinie EU 10/2011, Trinkwasser nach KTW A (Kaltwasser und Warmwasser) sowie DVGW W270

Temperaturbereich: -35 °C bis +60 °C, kurzfristig bis +80 °C je nach Fördermedium

	Art. Nr.	WG	Bezeichnung	Nennweite Zoll	Betriebsdruck bar	Länge m	Euro
	76610	28	ACQUA ADT	1/2	20	40	825,-
	76614	28	ACQUA ADT	3/4	16	40	1.035,-
	76618	28	ACQUA ADT	1	14	40	1.435,-
	76622	28	ACQUA ADT	1 1/4	12	40	1.825,-
	76626	28	ACQUA ADT	1 1/2	10	40	2.175,-
	76630	28	ACQUA ADT	2	10	40	3.200,-

**AUF ANFRAGE: Modell mit eingebauter Federdrahtspirale als Saug- und Druckschlauch.**

Mehr Infos online:



## iPure Uniflex – hochwertiger PUR-Trinkwasserschlauch

- hochwertiger und leistungsstarker Druckschlauch aus PUR mit Polyesterinlage zum Durchleiten von Flüssigkeiten und Lebensmitteln bei hohem Arbeitsdruck, speziell Trinkwasser
- mit blauer, lichtundurchlässiger Außenschicht aus PUR (Polyurethan), robust gegen Abrieb, UV, Ozon und Witterungseinflüsse
- als Druckträger dient eine Polyesterfadeneinlage, die dafür sorgt, dass der Schlauch sehr flexibel und handlich ist, aber trotzdem eine sehr hohe Beständigkeit gegen Druck (bis 20 bar) und Ausdehnung aufweist
- mit transparenter Innenschicht aus PUR, die absolut geruchs- und geschmacksneutral ist und eine gute Beständigkeit gegen handelsübliche Reinigungsmittel aufweist, innen und außen absolut glatt
- kompatibel mit den gängigen Schnellkupplungssystemen (vergleichbar GEKA) und Konusverschraubungen
- Konformitätserklärung: frei von Phthalaten, außerdem geeignet für Simulanzen (Lebensmittel) der Kategorie A-B-C unter Beachtung der Richtlinie EU 10/2011 und Trinkwasser nach KTW A (Kaltwasser) sowie DVGW W270 und VP549

Temperaturbeständigkeit von **-20 °C bis +80 °C**

Art. Nr.	WG	Bezeichnung	Nennweite Zoll	Betriebsdruck bar	Länge m	Euro
76720	27	iPure Uniflex	1/2	20	25	145,-
76722	27	iPure Uniflex	1/2	20	50	284,-
76724	27	iPure Uniflex	3/4	15	25	208,-
76726	27	iPure Uniflex	3/4	15	50	408,-
76728	27	iPure Uniflex	1	15	25	280,-
76727	27	iPure Uniflex	1	15	50	545,-

Mehr Infos  
online:



## iPEX UNIWATER – robuster PE-Trinkwasserschlauch

- robuster und leistungsstarker Druckschlauch aus PE mit Polyesterinlage zum Durchleiten von Flüssigkeiten und Lebensmitteln bei hohem Arbeitsdruck, speziell Trinkwasser
- mit blauer Außenschicht aus PE (Polyethylen), robust gegen Abrieb, UV-Strahlung, Ozon und Witterungseinflüsse, lichtundurchlässig, aufgrund seiner Robustheit besonders gut geeignet für Außenanwendungen
- als Druckträger dient eine Polyesterfadeneinlage, die dafür sorgt, dass der Schlauch flexibel bleibt, aber trotzdem eine gute Beständigkeit gegen Druck (bis 13 bar) und Ausdehnung aufweist
- mit transparenter Innenschicht aus PE, absolut geruchs- und geschmacksneutral, mit guter Beständigkeit gegen handelsübliche Reinigungsmittel, innen und außen glatt
- kompatibel mit den gängigen Schnellkupplungssystemen (vergleichbar GEKA) und Konusverschraubungen
- Konformitätserklärung: frei von Phthalaten, geeignet für Simulanzen (Lebensmittel) der Kategorie A-B-C unter Beachtung der Richtlinie EU 10/2011 und Trinkwasser nach KTW A (Kaltwasser und Warmwasser) sowie DVGW W270 und VP549

Temperaturbeständigkeit von **-20 °C bis +65 °C**

Art. Nr.	WG	Bezeichnung	Nennweite Zoll	Betriebsdruck bar	Länge m	Euro
76729	27	iPex Uniwater	1/2	13	25	115,-
76730	27	iPex Uniwater	1/2	13	50	224,-
76733	27	iPex Uniwater	3/4	10	25	172,-
76734	27	iPex Uniwater	3/4	10	50	338,-

Mehr Infos  
online:



**HINWEIS:** Trinkwasser- und Lebensmittelschläuche sind vor und nach jedem Gebrauch zu reinigen, zu spülen und zu desinfizieren!



## Aquadur – PUR-Trinkwasserflachschlauch mit Kupplung

Sehr robuster Trinkwasserschlauch mit einer Innen- und Außenschicht aus thermoplastischem Polyurethan. Der Flachschlauch wird im Extrusionsprozess durch eine Einlage aus 100 % sehr reißfestem Polyesterweben gepresst und ist daher extrem strapazierfähig. Der Aquadur weist eine hohe Abriebfestigkeit auf, ist sehr flexibel sowie alterungs- und ozonbeständig. Durch seine sehr glatte Innen- und Außenfläche ist zudem der Druckverlust minimal. Der Schlauch ist nach KTW A (UBA-Leitlinie) für Kaltwasser, DVGW W270 und BS 6920-1:2000 (WRAS) zugelassen.

Mehr Infos online:



Der Aquadur findet Anwendung bei der Wasser- und Trinkwasserversorgung in der Industrie, im Bauwesen, in der Landwirtschaft sowie als Trinkwasserübernahmeschlauch und Notversorgungsschlauch bei Feuerwehr und im Katastrophenschutz.

**Temperaturbeständigkeit von -20 °C bis +80 °C**

Artikelbezeichnung	Kupplung		5 m	15 m	20 m	30 m
AQUADUR 1" (25 mm)	VA	Art.-Nr.	76740	76741	76742	76743
		Euro	285,-	455,-	540,-	710,-
AQUADUR 1" (25 mm)	Messing	Art.-Nr.	76744	76745	76746	76747
		Euro	165,-	335,-	410,-	580,-
AQUADUR 2" (52 mm)	VA	Art.-Nr.	76748	76749	76750	76751
		Euro	405,-	680,-	820,-	1.100,-
AQUADUR 2" (52 mm)	Messing	Art.-Nr.	76752	76753	76754	76755
		Euro	260,-	535,-	685,-	965,-
AQUADUR 3" (75 mm)	VA	Art.-Nr.	76756	76757	76758	76759
		Euro	550,-	910,-	1.090,-	1.450,-
AQUADUR 3" (75 mm)	Messing	Art.-Nr.	76760	76761	76762	76763
		Euro	465,-	795,-	975,-	1.425,-

Weitere Größen und Längen sind auf Anfrage erhältlich.

Artikelbezeichnung	WG	Nennweite Zoll	Innen Ø mm	Betriebsdruck bar	Länge & Kupplung*
AQUADUR 1"	28	1	25	17	Länge, Kupplung, Artikelnummer siehe Tabelle
AQUADUR 2"	28	2	52	17	
AQUADUR 3"	28	3	75	17	

\* Der Schlauch wird in den o.g. Größen mit montierter Kupplung wahlweise in VA oder Messing geliefert. Weitere Größen und Längen sind auf Anfrage erhältlich.



## Kupplungen Trinkwasser geeignet

- Schnellkupplungen aus Pressmessing
- Nockenweite 40 mm
- PN 10
- passend zu den gängigen Systemen (z. B. GEKA)
- NBR-Dichtung
- für Trinkwasser geeignet
- Formdichtung rot mit DVGW-Zulassung
- Kupplung gemäß DVGW
- Temperaturbereich: ca. -30 °C bis 90 °C
- Berstdruck: min. 30 bar (gemäß DVGW VP-550) bei 20 °C

Art.-Nr.	WG	Abm.	DN	Bau-Länge	VE	Bezeichnung	Euro
77001	25	1/2"	15	48,5	10/160	Schnellkupplung-Schlauchstück (DVGW) (vergl. GEKA) 1/2"	6,40
77002	25	3/4"	20	52,5	10/100	Schnellkupplung-Schlauchstück (DVGW) (vergl. GEKA) 3/4"	7,40
77003	25	1"	25	58	10/80	Schnellkupplung-Schlauchstück (DVGW) (vergl. GEKA) 1"	8,65
77004	25	1 1/4"	32	70	10/80	Schnellkupplung-Schlauchstück (DVGW) (vergl. GEKA) 1 1/4"	9,70



Art.-Nr.	WG	Abm.	DN	Bau-Länge	VE	Bezeichnung	Euro
77010	25	1/2"	15	32	10/160	Schnellkupplung-Gewindestück Innengewinde (DVGW) (vergl. GEKA) 1/2"	6,45
77011	25	3/4"	20	32	10/160	Schnellkupplung-Gewindestück Innengewinde (DVGW) (vergl. GEKA) 3/4"	7,45
77012	25	1"	25	33	10/160	Schnellkupplung-Gewindestück Innengewinde (DVGW) (vergl. GEKA) 1"	7,65
77013	25	1 1/4"	32	38	10/100	Schnellkupplung-Gewindestück Innengewinde (DVGW) (vergl. GEKA) 1 1/4"	11,50



Art.-Nr.	WG	Abm.	DN	Bau-Länge	VE	Bezeichnung	Euro
77020	25	1/2"	15	33	10/160	Schnellkupplung-Gewindestück Außengewinde (DVGW) (vergl. GEKA) 1/2"	6,45
77021	25	3/4"	20	33	10/160	Schnellkupplung-Gewindestück Außengewinde (DVGW) (vergl. GEKA) 3/4"	7,50
77022	25	1"	25	33	10/160	Schnellkupplung-Gewindestück Außengewinde (DVGW) (vergl. GEKA) 1"	7,65
77023	25	1 1/4"	32	38	10/100	Schnellkupplung-Gewindestück Außengewinde (DVGW) (vergl. GEKA) 1 1/4"	11,25



Art.-Nr.	WG	Abm.	DN	Bau-Länge	VE	Bezeichnung	Euro
77030	25	2,5	40	33	10/220	Blindkupplung (DVGW) (vergl. GEKA)	7,45
77031	25					Kette für Art. 77030	1,50



Art.-Nr.	WG	Abm.	DN	Bau-Länge	VE	Bezeichnung	Euro
77040	25	1/2"	15	55,5	10/140	Drehbare Schnellkupplung (DVGW) (vergl. GEKA) 1/2"	7,35
77041	25	3/4"	20	58,5	10/120	Drehbare Schnellkupplung (DVGW) (vergl. GEKA) 3/4"	7,50
77042	25	1"	25	61,5	10/160	Drehbare Schnellkupplung (DVGW) (vergl. GEKA) 1"	9,00





## Saugkupplung Storz

- Saugkupplung Storz aus Edelstahl (VA) oder Messing (MS) mit Trinkwasser-geeigneter Dichtung in blau
- zugelassen nach KTW / DVGW
- in 2" (Größe C 52 mm) oder 3" (Größe B 75 mm)

Art.-Nr.	WG	Artikelbezeichnung	Nennweite Zoll/Inch	Innen Ø mm	Euro
77100	29	Saugkupplung Storz 2", VA, C/52 mm für TW	2	52	99,-
77101	29	Saugkupplung Storz 3", VA, B/75 mm für TW	3	75	140,-
77102	29	Saugkupplung Storz 2", MS, C/52 mm für TW	2	52	44,-
77103	29	Saugkupplung Storz 3", MS, B/75 mm für TW	3	75	99,-



## Festkupplung Storz AG

- Festkupplung Storz aus Edelstahl (VA) oder Messing (MS) mit Trinkwasser-geeigneter Dichtung in blau
- zugelassen nach KTW / DVGW
- in 2" (Größe C/52 mm) mit 1 1/4", 1 1/2" oder 2" AG

Art.-Nr.	WG	Artikelbezeichnung	Nennweite Zoll/Inch	Innen Ø mm	Euro
77104	29	Festkupplung Storz 2", VA, C/52 mm mit AG 1 1/4" für TW	2	52	160,-
77105	29	Festkupplung Storz 2", MS, C/52 mm mit AG 1 1/4" für TW	2	52	70,-
77106	29	Festkupplung Storz 2", VA, C/52 mm mit AG 1 1/2" für TW	2	52	150,-
77107	29	Festkupplung Storz 2", MS, C/52 mm mit AG 1 1/2" für TW	2	52	70,-
77108	29	Festkupplung Storz 2", VA, C/52 mm mit AG 2" für TW	2	52	89,-
77109	29	Festkupplung Storz 2", MS, C/52 mm mit AG 2" für TW	2	52	48,50



## Festkupplung Storz IG

- Festkupplung Storz aus Edelstahl (VA) oder Messing (MS) mit Trinkwasser-geeigneter Dichtung in blau
- zugelassen nach KTW / DVGW
- in 2" (Größe C/52 mm) mit 2" oder 2 1/2" IG

Art.-Nr.	WG	Artikelbezeichnung	Nennweite Zoll/Inch	Innen Ø mm	Euro
77110	29	Festkupplung Storz 2", VA, C/52 mm mit IG 2" für TW	2	52	81,-
77111	29	Festkupplung Storz 2", MS, C/52 mm mit IG 2" für TW	2	52	39,-
77112	29	Festkupplung Storz 2", VA, C/52 mm mit IG 2 1/2" für TW	2	52	139,-
77113	29	Festkupplung Storz 2", MS, C/52 mm mit IG 2 1/2" für TW	2	52	72,-



## Blindkupplung Storz

- Blindkupplung Storz aus Edelstahl (VA) oder Messing (MS) mit trinkwassergeeigneter Dichtung in blau
- zugelassen nach KTW / DVGW
- in 2" (Größe C / 52 mm)

Art.-Nr.	WG	Artikelbezeichnung	Nennweite Zoll/Inch	Innen Ø mm	Euro
77114	29	Blindkupplung Storz 2", VA, C/52 mm für TW	2	52	100,-
77115	29	Blindkupplung Storz 2", MS, C/52mm für TW	2	52	48,50

Weitere Größen sind auf Anfrage erhältlich.

## Trinkwasserspritzpistole

Profi Reinigungspistole für Trinkwasser mit einem Gehäuse aus Messing, einer Gummiummantelung (EPDM), einem Ventileinsatz aus Edelstahl und Dichtungen aus EPDM bzw. NBR. Die Reinigungspistole ist nach KTW D2 und DVGW W270 zugelassen. Die Spritzpistole ist für Reinigungsanwendungen in Industrie und Gewerbe, die eine Trinkwasserzulassung erfordern, geeignet.

- Material: Gehäuse Trinkwasser-Messing CW617N DIN 50930/6
- Ventileinsatz: Edelstahl
- Gummiummantelung: EPDM
- Innengewinde: 3/4" (19,17 mm)
- Außengewinde: 1/2"
- justierbare Strahlform: von Strahl bis Sprühnebel
- Wasserdurchfluss: 25 l / Minute bei 5 bar
- Betriebsdruck: max. 24 bar
- Temperaturbereich: bis max. 50 °C

Art.-Nr.	WG	Bezeichnung	Euro
76995	28	Trinkwasserspritzpistole	49,-



## Reinigungspistole

Die Wasserreinigungspistole und die Heißwasserreinigungspistole DINGA sind durch ihre hochwertige Konstruktion äußerst robust und langlebig. Darüber hinaus werden sie durch eine laugen- und säurebeständige Gummiummantelung gegen Stöße, Hitze und Kälte geschützt. Die gewünschte Strahlstärke kann stufenlos vom feinen Sprühnebel bis zum konzentrierten Strahl geregelt werden.

Sie eignen sich hervorragend zur schonenden und effektiven Reinigung in nahezu jedem Betrieb. Der Einsatz dieser Pistole spart erheblich Wasser- und Energiekosten und trägt bei Reinigung ohne belastende Chemikalien zum Umweltschutz bei. DINGA ist besonders gut für den Einsatz in der Lebensmittelindustrie geeignet.

### PRODUKTEIGENSCHAFTEN:

- stufenlos einstellbare Strahlstärke
- beständig gegen Laugen und Säuren
- stoß-, hitze- und kälteresistent
- Schutzhülse und Handgriff aus NBR (Dauertemperaturbeständigkeit: -40 °C bis +90 °C), fett- und lebensmittelbeständig, Reinigungshinweis: beständig gegen 2 % Natronlauge, Benzin oder Hexan, nicht beständig gegen polare Lösungsmittel
- O-Ring aus EPDM (Temperaturbereich -20 °C bis +100 °C)
- Wassertemperatur: Wassersparpistole max. +50 °C / Heißwasserreinigungspistole max. +95 °C
- Betriebsdruck: bis 25 bar
- Wasserdurchfluss: 25 l / Min. bei 5 bar
- Innengewinde 1/2"
- lieferbar in den Schlauchanschlussgrößen 1/2", 3/4" und 1"

Art.-Nr.	WG	Bezeichnung	Euro
76990	28	Wasserreinigungs- und Wassersparpistole DINGA	120,-
76991	28	Heißwasserreinigungspistole DINGA	475,-

### WICHTIGE HINWEISE:

Unbedenklichkeitsbescheinigung des Herstellers:

„Wir bestätigen die Unbedenklichkeit beim Einsatz der DINGA®-Wasserreinigungspistole zum Reinigen von Räumen und Anlagen in der Lebensmittelverarbeitenden Industrie.

Wir weisen ausdrücklich darauf hin, dass keine Lebensmittel durch das Reinigungsventil geleitet werden dürfen!“



Wasserreinigungs- und -sarpistole



Heißwasserreinigungspistole



## Desinfektionsmittel biostream® ZERO

biostream® ZERO sorgt für ein hygienisch einwandfreies Trinkwasser und ist in der Lage, schädliche Biofilme in Trinkwasseranlagen (Rohrleitungen, Schankanlagen, Trinkwassersprudlern, Eiswürfelbereitern, etc.) und Trinkwasserschläuchen zu destabilisieren. Pilze, Algen, Viren und pathogene Keime werden durch den Wirkstoff Chlordioxid wirkungsvoll bekämpft und abgetötet.

### ANWENDUNG

biostream®ZERO findet Anwendung bei der Desinfektion von Wassertanks, trinkwasserführenden Leitungen, Trink- und Tafelwasseranlagen, Schläuchen und Trinkwassersprudlern. Das Desinfektionsmittel findet Einsatz bei Schienenfahrzeugen, auf Schiffen, in zahlreichen Krankenhäusern und Kliniken und in der Getränkeherstellung. biostream® ZERO zeichnet sich durch ein hervorragendes antimikrobielles Wirkprofil aus. In Anwendungskonzentration wird der pH-Wert des Trinkwassers nicht verändert. Diese hervorragende Materialverträglichkeit gepaart mit seiner außerordentlichen Desinfektionswirkung ohne Keimresistenzbildung, lassen biostream® ZERO zum Mittel der Wahl werden, wenn es um eine wirkungsvolle Desinfektion von wasserführenden Leitungen, Tanks und Trinkwasserschläuchen geht.

### AKTIVIERUNG

1. Tablette / Pulver komplett in die Flüssigkeit geben.
2. Flüssigkeit schütteln, bis sich Tablette / Pulver komplett aufgelöst hat.
3. Die Flüssigkeit mind. 3 Stunden bei Zimmertemperatur reagieren lassen, bis sich diese stark gelblich verfärbt hat.
4. Jetzt ist das Produkt verwendungsbereit. Bitte entsprechende Hinweise zur Anwendung und Lagerung auf Etikett oder Infoblatt beachten.

### PRODUKTEIGENSCHAFTEN

- einsatzbereit innerhalb von nur 3 Stunden
- zugelassen nach aktueller deutscher Trinkwasserverordnung (TrinkwV) zur systematischen Desinfektion von Trinkwasserschläuchen und -leitungen!
- darf gemäß TrinkwV direkt im Trinkwasser verbleiben und muss nicht komplett ausgespült werden
- wirksam über den gesamten Trinkwasser-pH-Bereich
- 25-fach stärker als Wasserstoffperoxid (gem. DVGW-Arbeitsblatt W291 „Reinigung und Desinfektion von Wasserverteilungsanlagen“ muss Wasserstoffperoxid in einer 25 mal höheren Dosierung eingesetzt werden, um die gleiche desinfizierende Wirkung wie Chlordioxid zu haben)
- hochwirksam gegen: Pseudomonas aeruginosa (Pseudomonaden, Pseudomonas), Escherichia coli und coliforme Bakterien, Legionellen/Legionella pneumophila
- ohne Schwermetalle (Silber, Kupfer), keine Keimresistenz-Bildung
- Gebindegröße: 250 ml (auf Anfrage auch in weiteren Gebinden erhältlich)

Art.-Nr.	WG	Bezeichnung	Euro
77400	29	biostream® ZERO 250	28,-

### HINWEIS:

biostream® ZERO vorsichtig verwenden. Vor Gebrauch stets Etikett und Produktinformationen lesen

## Metallspritze Premium

- sehr robuste Impulsspritze
- Wasserstrahlregulierung vom Sprühnebel bis zum geraden Strahl
- Gartenspritze aus Metall mit Gummiüberzug
- Trigger zur Wasserstrahlregulierung in Soft-Touch-Ausführung
- max. Wasserdurchfluss 16 l / min (4 bar)



Art.-Nr.	WG	Bezeichnung	Euro
72801	7	Metallspritze Premium	20,-

## Metallbrause 8 Jet Premium

- 8 verschiedene Strahlformen
- hochwertige Gartenspritze aus Metall mit Gummiüberzug
- Kunststoffring am Brausekopf schützt vor Beschädigungen
- Trigger für Durchflussregulierung in Soft-Touch-Ausführung
- max. Wasserdurchfluss 16 l / min (4 bar)



Art.-Nr.	WG	Bezeichnung	Euro
72800	7	Metallbrause 8 Jet Premium	25,-

## Wasserspritzdüse WaterProfi

Die Wasserspritzdüse zeichnet sich durch ihre hochwertige Verarbeitung und ausgefeilte Technik aus. Um das Gewicht zu reduzieren, ist der Vorderteil der Düse aus vernickeltem Aluminium gefertigt. Die übrigen Bauteile bestehen aus Messing (sichtbare Teile zusätzlich vernickelt). Dies macht die WaterProfi Spritzdüse überaus robust und langlebig. Ein zusätzlicher Dichtring am Austritt der Düse sorgt dafür, dass die Spritzdüse selbst nach einem Sturz aus großer Höhe keine Leckagen aufweist. Durch Rillen auf der Außenseite besitzt die Spritzdüse eine griffige Oberfläche, die auch im nassen Zustand eine sichere Bedienung ermöglicht.

Bei der WaterProfi Spritzdüse kann der Wasserstrahl aufgrund des zweiteiligen Gehäuses mittels Drehung der vorderen Hälfte sehr leicht verstellt bzw. abgestellt werden. Und dies, ohne dass die Spritzdüse ihre Länge ändert. Die Spritzdüse ist von Sprühnebel bis Vollstrahl einstellbar.



Art.-Nr.	WG	Bezeichnung	Euro
77300	29	Wasserspritzdüse WaterProfi	38,-

## Wassergießstab WaterProfi

Einhandbedienbares, komfortables Gießgerät mit frei regulierbarem Sprühkopf (bis zu 60 l Kapazität) mit ausgefeilter Dosiertechnik mittels Schiebeventiltechnologie. Der Wasserstrahl lässt sich durch einfaches Verschieben der Hülse am Griff dosieren. Die Wassermenge ist stufenlos regulierbar. Die Hülse bleibt an der festgelegten Position und entlastet die Hand im Dauersprühmodus. Durch das angenehme Oberflächenmaterial und das ergonomische Design liegt der Griff auch nach längerem Arbeiten bequem in der Hand.

Für die Anwendungen im Profi- und Hobbybereich für Galabauer, Plantagen und Baumschulen. Einfaches und gründliches Bewässern von Beeten und Flächen bei bestmöglicher Entlastung des Anwenders.

Art.-Nr.	WG	Bezeichnung	Euro
77301	29	Wassergießstab WaterProfi 600	80,-
77302	29	Wassergießstab WaterProfi 1100	90,-

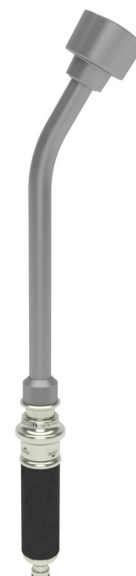



## Wandschlauchhalter Kunststoff

- praktischer und kompakter Schlauchhalter zur Wandbefestigung
- aus robustem Kunststoff in schwarzer Farbe mit Löchern für Wandhaken

Art.-Nr.	WG	Bezeichnung	Euro
72016	7	Wandschlauchhalter Kunststoff	5,75



## Wandschlauchhalter Inox

- praktischer und kompakter Wandschlauchhalter
- aus Edelstahl mit Löchern zur Wandbefestigung
- Schlauchaufnahme bis zu 25 Meter 1/2"

Art.-Nr.	WG	Bezeichnung	Euro
73WIN	7	Wandschlauchhalter Inox	25,-



## Schlauchtrommel Metal 40

- transportable Schlauchtrommel vollständig aus Metall gefertigt und mit Epoxidharzbeschichtung als Schutz vor Witterung und Alterung
- zur Bodenaufstellung oder zur Wandaufhängung
- Montage ohne Werkzeug
- Schlauchkapazität: 85 m, 1/2" oder 40 m, 3/4"
- inklusive 2 x Wandbügel und 1 x Schlauchstück mit Schnellkupplung 1/2"

Art.-Nr.	WG	Bezeichnung	Euro
CL88900000	7	Schlauchtrommel Metal 40	78,-



## Schlauchtrommel Aquadesign

- äußerst hochwertige Wandschlauchtrommel aus Edelstahl in speziellem Design
- fertig montiert, mit verchromten Anschlüssen
- Kapazität: 50 m 1/2"

Art.-Nr.	WG	Bezeichnung	Euro
7350W	7	Schlauchtrommel Aquadesign	170,-



## Wandbefestigung für Schlauchtrommel

- für die Wandmontage der Schlauchtrommel Metal 40
- komplett mit Bügeln, Schrauben und Muttern, Dübeln, Flügelmuttern

Art.-Nr.	WG	Bezeichnung	Euro
CL87110000	7	Wandbefestigung für Schlauchtrommel	6,65



## UNSERE EMPFEHLUNG

Weitere Produkte finden Sie in unserem **Gartenkatalog** oder im Katalog **Unterirdische Bewässerung!**

Ganz einfach online anschauen unter [www.ewu-aqua.de/downloads](http://www.ewu-aqua.de/downloads) oder ein gedrucktes Exemplar telefonisch anfordern: 02683 / 94348 - 100

## Schlauchwagen Metal 60

- Schlauchwagen vollständig aus Metall gefertigt
- Epoxidharzbeschichtung macht das Produkt besonders alterungsbeständig
- Dank „Silent Block Technologie“ besonders leichtläufige Trommel
- Räder mit großem Durchmesser erleichtern die Bewegung und garantieren erhöhte Standfestigkeit
- schnelle Montage ohne Werkzeug
- 1 x Schlauchstück mit Schnellkupplung 1/2"
- Schlauchkapazität: 85 m 1/2" oder 40 m 3/4"

Art.-Nr.	WG	Bezeichnung	Euro
CL88910000	7	Schlauchwagen Metal 60	107,-



## Schlauchwagen Metal Gemini

- Schlauchwagen vollständig aus Metall gefertigt
- Epoxidharzbeschichtung macht das Produkt besonders alterungsbeständig
- dank „Silent Block Technologie“ besonders leichtläufige Trommel
- Räder mit großem Durchmesser erleichtern die Bewegung und garantieren erhöhte Standfestigkeit
- schnelle Montage ohne Werkzeug
- 2 x Schlauchstück mit Schnellkupplung 1/2"
- Schlauchkapazität: 130 m 1/2" oder 60 m 3/4"

Art.-Nr.	WG	Bezeichnung	Euro
CL88940000	7	Schlauchwagen Metal Gemini	141,-



## Schlauchwagen Metal Profy

- Schlauchwagen vollständig aus Metall gefertigt
- Epoxidharzbeschichtung macht das Produkt besonders alterungsbeständig
- dank „Silent Block Technologie“ besonders leichtläufige Trommel
- Räder mit großem Durchmesser und Gummibeschichtung
- großer Durchmesser für Wasserdurchfluss
- 2 x Schlauchstück 1/2"-3/4"
- Schlauchkapazität: 165 m 1/2" oder 75 m 3/4"

Art.-Nr.	WG	Bezeichnung	Euro
CL88950000	7	Schlauchwagen Metal Profy	169,-



## Schlauchwagen Jumbo

- Schlauchwagen vollständig aus Metall gefertigt
- Epoxidharzbeschichtung macht das Produkt besonders alterungsbeständig
- Dank „Silent Block Technologie“ besonders leichtläufige Trommel
- 4 Räder mit großem Durchmesser und Gummibeschichtung
- schnelle Montage ohne Werkzeug
- 1 x Hahnstück und 2 m Anschlußgarnitur
- Schlauchkapazität: 165 m 1/2" oder 75 m 3/4"

Art.-Nr.	WG	Bezeichnung	Euro
CL89000000	7	Schlauchwagen Jumbo	199,-

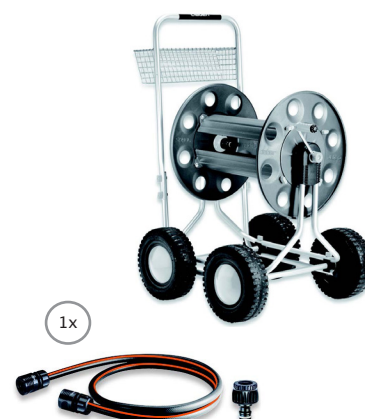

# AUSLEGUNGSBOGEN PUMPEN

## 1. PUMPE FÜR:

- |   |  |   |
|---|--|---|
| <input type="checkbox"/> Regenwassernutzung   | <input type="checkbox"/> Schmutzwasser ohne Fäkalien | <input type="checkbox"/> Trinkwassertrennstationen (T.W.T.S.) |
| <input type="checkbox"/> (Grauwassernutzung)  | <input type="checkbox"/> Schmutzwasser mit Fäkalien  | <input type="checkbox"/> Regenwasser-Manager (R.W.M)          |
| <input type="checkbox"/> Brunnenwassernutzung |  | <input type="checkbox"/> _____                                |
| Brunnen Ø 3" oder 4" _____                    |  |   |
| Brunnentiefe _____m                           |  |   |

## 2. EINSATZSITUATION:

- |   |  |   |
|---|--|---|
| <input type="checkbox"/> Pumpe mit Druckschalter    | <input type="checkbox"/> Tauchdruckpumpe (T.D.P.)      | <input type="checkbox"/> Trinkwassertrennstationen (T.W.T.S.) |
| <input type="checkbox"/> Pumpe mit Frequenzregelung | <input type="checkbox"/> Temperatur über 30 °C _____°C | <input type="checkbox"/> Regenwasser-Manager (R.W.M)          |

### 2.1 EINSATZORT:

- |  |  |   |
|--|--|---|
| <input type="checkbox"/> Brunnen             | <input type="checkbox"/> Zisterne            | <input type="checkbox"/> Ansaugort – T.W.T.S. _____ |
| <input type="checkbox"/> offene Wasserfläche | <input type="checkbox"/> Drinageschacht      | <input type="checkbox"/> Ansaugort – R.W.M. _____   |
|  | <input type="checkbox"/> T.D.P. – Ort: _____ |   |

## 3. GEBÄUDEART:

- |                                      |  |                                       |   |
|--------------------------------------|--|---------------------------------------|---|
| <input type="checkbox"/> Wohngebäude | <input type="checkbox"/> Büro und Verwaltung | <input type="checkbox"/> Hotelbetrieb | <input type="checkbox"/> Sonstiges: _____ |
| <input type="checkbox"/> Kaufhaus    | <input type="checkbox"/> Krankenhaus         | <input type="checkbox"/> Schulen      | _____                                     |

## 4. BETRIEBSPUNKT: (wenn 4. nicht bekannt, bitte 4.1 ausfüllen)

H: \_\_\_\_\_ m      Q: \_\_\_\_\_ m<sup>3</sup>/h      Ansaugtiefe: \_\_\_\_\_ m      Leitungslänge: \_\_\_\_\_ m

### 4.1 BERECHNUNG BETRIEBSPUNKT:

#### DURCHFLUSS:

Bezeichnung	Summen- durchfluss VR Kalt [l/s]	Anzahl
Spülkasten	0,13	_____
Auslaufventil DN 15	0,30	_____
Auslaufventil DN 20	0,50	_____
Auslaufventil DN 25	1,00	_____
Druckspüler für Urinal	1,00	_____
Waschmaschine	0,25	_____
Spülmaschine	0,15	_____
Küchenspüle	0,07	_____
Badewanne	0,15	_____
Waschtisch		
Mischbatterie DN 15	0,07	_____
Mischbatterie DN 20	0,30	_____
Sontiges	_____ VR [l/s] (Summendurchfluss)	

Referenzdruck: 4bar

HINWEIS: höherer Betriebsdruck = höhere Durchflussmenge!

#### Bezeichnung

Gebäudehöhe ( $h_d$ ): \_\_\_\_\_  
(Höhe der höchsten Entnahmestelle)

Leitungslänge ( $l_d$ ): \_\_\_\_\_

Gebäudeabmessung ( $l_g$ ): \_\_\_\_\_  
(nur, wenn  $l_g$  nicht bekannt)

Länge: \_\_\_\_\_ cm    Breite: \_\_\_\_\_ cm

Höhenunterschied ( $h_s$ ) zwischen  
Pumpe und Wasserstand im:

Speicherbehälter \_\_\_\_\_

Brunnen \_\_\_\_\_

Leitungslänge ( $l_s$ ): \_\_\_\_\_

Vordruck:

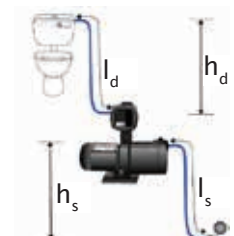



# AUSLEGUNGSBOGEN VERSICKERUNG



## PLANUNGSBÜRO

Name \_\_\_\_\_

Straße \_\_\_\_\_

PLZ / Ort \_\_\_\_\_

Telefon \_\_\_\_\_

E-Mail \_\_\_\_\_

## OBJEKT / STANDORT

Kommission \_\_\_\_\_

Straße \_\_\_\_\_

PLZ / Ort \_\_\_\_\_

## DATENERFASSUNG

ALLGEMEINES (bitte Zutreffendes ankreuzen)

Wohngebiet

Gewerbegebiet

Bodengutachten vorhanden

## EINSTAUVOLUMEN

Erforderliches Einstauvolumen: \_\_\_\_\_

Einstauvolumen bekannt

Vorgaben Bemessungsregenspende [l/sha]:

\_\_\_\_\_

## BODENBESCHAFFENHEIT

Durchlässigkeitsbeiwert (kf-Wert) [m/s]: \_\_\_\_\_

## BODENBESCHAFFENHEIT

Nr.	Bezeichnung	Fläche (m <sup>2</sup> )(Dach-)	Flächenmaterial
_____	_____	_____	_____
_____	_____	_____	_____
_____	_____	_____	_____
_____	_____	_____	_____
_____	_____	_____	_____
_____	_____	_____	_____

## RAHMENBEDINGUNGEN FÜR DEN EINBAU

Maximale Rigolarbreite [m]: \_\_\_\_\_

Maximale Rigolarlänge [m]: \_\_\_\_\_

Grundwasserflurabstand [m]: \_\_\_\_\_

Einlauf im Vorfluter [i/s]: \_\_\_\_\_

Anforderungen aus Verkehrslast: \_\_\_\_\_

## ROHRSOHLE ZULAUFLEITUNG

Porenvolumen Verfüllmaterial: \_\_\_\_\_

Rohrsohle Zulaufleitung: \_\_\_\_\_

Wasserschutzzone: \_\_\_\_\_

mit Regenwassernutzung: \_\_\_\_\_

Einleitung über belebte Bodenzone notwendig

Besondere Vorgaben: \_\_\_\_\_

Art.-Nr.	Seite	Art.-Nr.	Seite	Art.-Nr.	Seite	Art.-Nr.	Seite	Art.-Nr.	Seite	Art.-Nr.	Seite		
10010	34	10926	149	12392	121	20381	135	23150	83	23462	92	23592	90
10011	34	10927	149	12393	121	20382	135	23153	84	23464	92	23593	90
10012	29	10928	149	13001	20	20390	97	23154	84	23466	92	23594	90
10013	29	10929	149	13002	20	20391	97	23155	84	23468	92	23601	81
10014	30	10935	149	13003	20	20701	97	23156	84	23470	92	23603	81
10015	29	10936	149	13005	20	22200	26	23157	84	23510	70	23605	81
10016	30	10937	149	13006	20	22201	26	23180	77	23511	70	23607	81
10018	36	10940	150	13007	20	22202	26	23181	77	23515	70	23611	81
10019	36	10945	150	13010	20	22203	26	23182	77	23516	71	23632	82
10020	161	10950	150	13011	20	22204	26	23183	77	23520	70	23634	82
10021	27	10951	150	13013	20	22205	26	23184	77	23521	71	23636	82
10037	28	10952	150	13014	20	22206	26	23185	77	23530	73	23638	82
10038	28	10953	150	13015	20	22210	26	23186	77	23531	75	23640	82
10039	114	12001	9	13021	21	22211	26	23191	79	23535	73	23650	82
10040	136	12002	9	13022	21	22212	26	23195	79	23536	75	23654	82
10041	38	12003	8	13023	27	22213	26	23250	86	23540	73	23656	82
10044	37	12004	8	13024	27	22214	26	23251	86	23541	75	23658	82
10045	34	12005	8	13025	27	22215	26	23252	86	23542	91	23660	82
10046	34	12006	8	13026	30	22216	26	23253	86	23543	91	23667	83
10049	130	12014	11	13027	30	22220	26	23254	86	23544	91	23669	83
10051	28	12015	11	13028	28	22221	26	23255	86	23545	91	23671	83
10052	28	12018	16	13029	28	22222	26	23258	86	23546	91	23673	83
10054	29	12024	161	13031	22	22223	26	23259	86	23547	91	23675	83
10055	28	12200	36	13032	22	22224	26	23260	86	23548	91	23710	95
10056	28	12201	36	13033	22	22225	26	23261	86	23550	91	23711	95
10062	134	12202	36	13034	23	22226	26	23262	86	23551	91	23712	95
10063	134	12203	36	13035	23	23050	76	23265	87	23552	91	23713	95
10079	136	12210	35	13036	23	23051	76	23266	87	23553	91	23714	95
10089	36	12211	35	13040	23	23054	76	23267	87	23554	91	23715	95
10090	40	12212	35	13041	22	23055	76	23268	87	23556	89	23716	95
10114	30	12311	124	13042	22	23057	76	23269	87	23557	89	23717	95
10134	114	12315	125	13043	22	23058	76	23270	87	23558	89	23718	95
10136	131	12317	125	20100	152	23059	76	23273	87	23559	89	23731	97
10140	129	12321	124	20101	152	23060	76	23274	87	23560	89	23740	95
10159	36	12325	125	20102	152	23070	78	23275	87	23561	89	23741	95
10160	36	12326	125	20103	152	23071	78	23276	87	23563	89	23744	95
10171	72	12340	119	20104	152	23074	78	23279	88	23564	89	23745	95
10173	72	12341	119	20128	152	23075	78	23280	88	23565	89	23750	97
10174	72	12342	119	20140	151	23077	78	23281	88	23566	89	23761	96
10181	74	12343	119	20141	151	23078	78	23311	93	23567	89	23762	96
10182	74	12344	119	20142	151	23079	78	23313	93	23568	89	23763	96
10183	74	12345	119	20257	97	23080	78	23315	93	23570	90	23780	94
10194	134	12346	119	20340	112	23104	81	23317	93	23571	90	23781	94
10195	134	12347	119	20341	112	23108	81	23319	93	23572	90	23782	94
10196	134	12348	119	20345	112	23109	81	23321	93	23573	90	23783	94
10202	132	12349	119	20346	112	23110	81	23323	93	23574	90	24004	100
10245	29	12350	119	20350	98	23111	81	23325	93	23575	90	24005	100
10370	151	12351	119	20351	98	23112	81	23327	93	23576	90	24006	100
10372	151	12360	120	20352	98	23113	81	23329	93	23577	90	24007	101
10535	40	12361	120	20353	98	23123	82	23370	94	23580	90	24008	101
10536	40	12362	120	20354	98	23127	82	23371	94	23581	90	24009	101
10537	40	12370	135	20360	98	23132	82	23372	94	23582	90	27001	14
10546	37	12371	135	20361	98	23135	83	23373	94	23583	90	27002	14
10604	37	12372	135	20362	98	23141	83	23382	92	23584	90	27003	14
10650	137	12375	123	20363	98	23144	83	23383	92	23585	90	27005	15
10920	149	12376	123	20364	98	23145	83	23384	92	23586	90	27009	15
10921	149	12381	135	20370	122	23146	83	23385	92	23588	90	27010	15
10922	149	12382	135	20371	135	23147	83	23386	92	23589	90	27011	15
10923	149	12390	121	20372	135	23148	83	23387	92	23590	90	27012	15
10925	149	12391	121	20380	135	23149	83	23460	92	23591	90	27013	15

Art.-Nr.	Seite	Art.-Nr.	Seite	Art.-Nr.	Seite	Art.-Nr.	Seite	Art.-Nr.	Seite	Art.-Nr.	Seite	Art.-Nr.	Seite
27014	15	61173	106	76008	158	76116	165	76517	163	76810	162	83101	58
27120	17	61174	106	76010	158	76118	165	76519	163	76812	162	83102	58
27121	18	61200	124	76012	158	76119	165	76610	166	76814	162	83110	59
27123	18	61201	124	76014	158	76120	165	76614	166	76816	162	83112	59
27130	14	61245	111	76017	164	76122	165	76618	166	76818	162	83113	59
27131	14	61246	111	76023	164	76123	165	76622	166	76820	162	83190	61
27140	15	61247	111	76024	166	76124	165	76626	166	76990	171	85600	36
27141	15	61248	111	76025	166	76125	165	76630	166	76991	171	CL88900000	174
27200	60	61251	111	76026	166	76126	165	76670	157	76995	171	EB23400	95
27201	60	61252	111	76028	166	76127	165	76674	157	77001	169	EB23401	95
27202	60	61255	118	76029	166	76129	165	76678	157	77002	169	EB23402	95
27203	60	61256	118	76031	166	76133	160	76682	157	77003	169	EB23403	95
27501	19	61257	118	76032	166	76134	160	76686	157	77004	169	EB23407	95
27503	19	61260	110	76034	166	76135	160	76720	167	77010	169	EB23408	95
27504	150	61261	110	76036	166	76136	160	76722		77011	169	S30300	150
27505	150	61263	105	76038	166	76137	160	76724	167	77012	169		
27511	61	61264	105	76040	166	76154	161	76726	167	77013	169		
31200	24	61265	109	76041	159	76156	164	76727	167	77020	169		
31201	24	61266	108	76042	159	76158	164	76728	167	77021	169		
31202	24	61270	116	76043	159	76160	164	76729	167	77022	169		
31203	24	61271	116	76045	159	76162	164	76730	167	77023	169		
31204	24	61275	117	76046	159	76164	164	76733	167	77030	169		
31205	24	61278	113	76048	159	76165	164	76734	167	77031	169		
31208	24	61280	127	76049	159	76166	164	76740	168	77040	169		
31209	24	61281	127	76051	159	76191	160	76741	168	77041	169		
31210	24	61282	127	76053	159	76192	160	76742	168	77042	169		
31211	24	61285	126	76055	159	76194	164	76743	168	77100	170		
32121	25	61286	126	76057	159	76196	164	76744	168	77101	170		
32122	25	61287	126	76058	160	76198	154	76745	168	77102	170		
32123	25	61506	107	76059	160	76199	154	76746	168	77103	170		
32124	25	61508	107	76060	160	76220	156	76747	168	77104	170		
34000	32	61510	107	76061	160	76221	156	76748	168	77105	170		
34002	32	61512	107	76062	152	76222	156	76749	168	77106	170		
34003	33	62008	144	76063	152	76223	156	76750	168	77107	170		
34004	33	62030	145	76065	154	76224	156	76751	168	77108	170		
34005	33	62031	145	76066	154	76225	156	76752	168	77109	170		
34201	32	62034	145	76068	154	76230	165	76753	168	77110	170		
34202	32	62035	145	76069	154	76232	165	76754	168	77111	170		
42001	13	62040	142	76071	154	76233	165	76755	168	77112	170		
42020	12	62041	142	76072	154	76234	165	76756	168	77113	170		
42040	10	62042	143	76082	156	76236	165	76757	168	77114	170		
42041	10	62043	146	76083	156	76237	165	76758	168	77115	170		
54098	38	62044	146	76085	156	76238	165	76759	168	77300	173		
54099	38	62045	147	76086	156	76240	165	76760	168	77301	173		
54100	38	62046	147	76088	156	76269	161	76761	168	77302	173		
54101	38	62047	148	76089	156	76273	161	76762	168	77400	173		
54102	38	62048	148	76091	156	76277	161	76763	168	80510	134		
54120	39	62049	148	76093	154	76282	160	76771	158	81002	42		
54121	39	62051	143	76094	154	76283	160	76772	158	81003	42		
54122	39	62052	143	76096	154	76290	160	76773	158	81004	42		
61001	108	62070	139	76097	154	76291	160	76774	159	81050	43		
61002	108	62071	141	76098	163	76292	160	76775	159	81051	43		
61020	128	62072	138	76099	163	76293	160	76776	159	81052	43		
61160	106	62073	139	76100	155	76294	160	76777	159	81055	43		
61161	106	62101	137	76101	155	76295	160	76778	159	81056	43		
61162	106	62111	138	76103	155	76296	160	76779	159	81057	43		
61163	106	62115	140	76104	155	76297	160	76800	162	81060	41		
61170	106	64010	130	76106	155	76511	163	76801	162	81061	41		
61171	106	76002	158	76114	165	76513	163	76802	162	81062	41		
61172	106	76005	158	76115	165	76515	163	76803	162	81063	41		

## **iWater Wassertechnik GmbH & Co. KG**

**Gewerbestraße 6  
53567 Asbach**

**E-Mail: [info@iwater.de](mailto:info@iwater.de)  
[www.ewu-aqua.de](http://www.ewu-aqua.de)**

### **Zentrale:**

**Tel.: +49 2683 / 94348 – 100  
Fax: +49 2683 / 94348 – 25**

### **Verkauf:**

**Tel.: +49 2683 / 94348 – 20  
E-Mail: [verkauf@iwater.de](mailto:verkauf@iwater.de)**

### **Kundendienst:**

**Tel.: +49 2683 / 94348 – 23  
E-Mail: [service@iwater.de](mailto:service@iwater.de)**

Irrtümer und technische Änderungen vorbehalten. Nachdruck und Vervielfältigung, auch auszugsweise, nur nach Genehmigung. Für Druckfehler übernehmen wir keine Haftung.

Es gelten ausschließlich unsere Allgemeinen Geschäftsbedingungen ([www.ewu-aqua.de/agb](http://www.ewu-aqua.de/agb)).

Preise gültig ab 01.04.2020 in Deutschland.

Alle genannten Preise verstehen sich ohne Mehrwertsteuer.

Stand Dezember 2019